

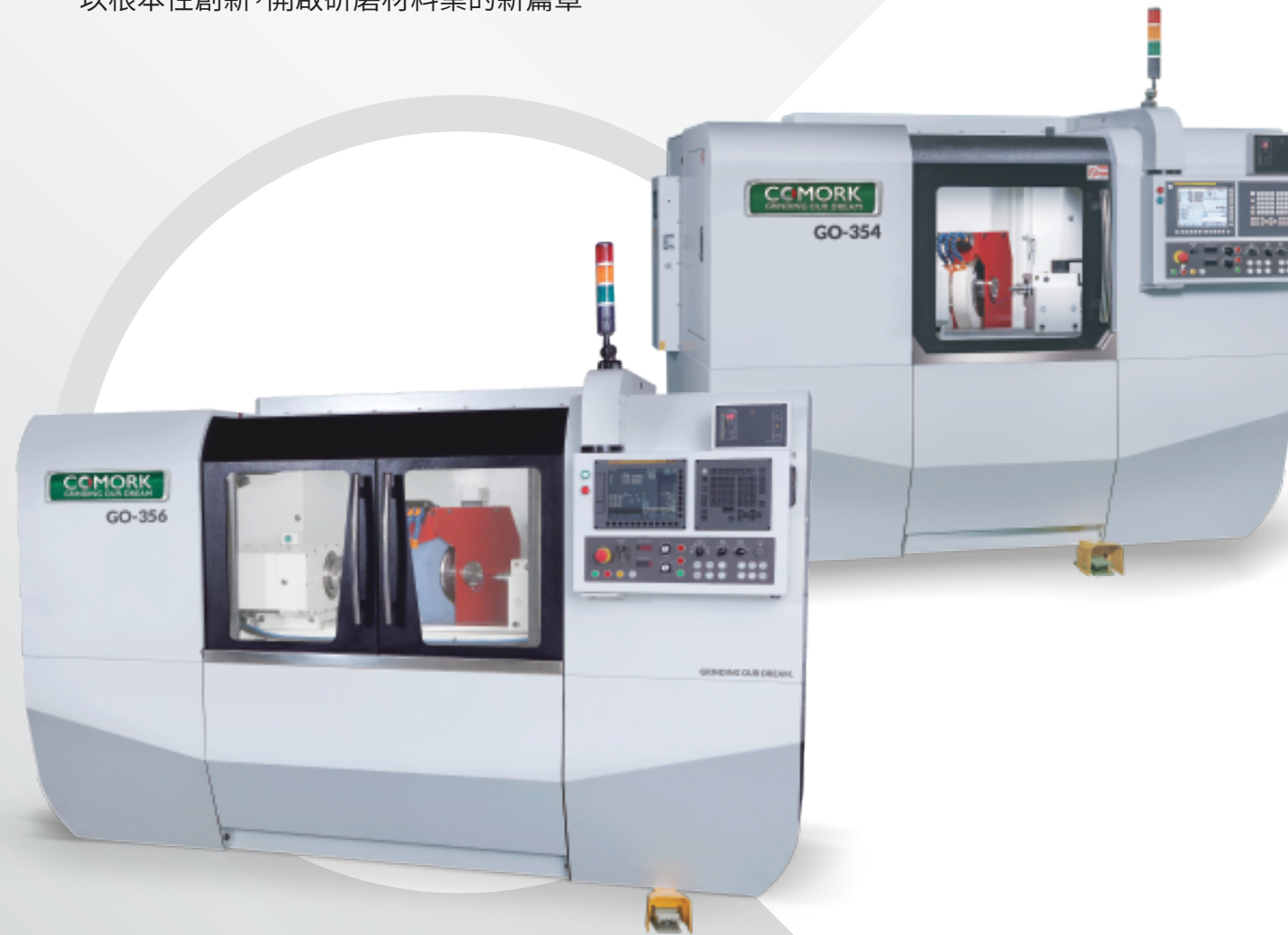

## 研磨我們的夢想

以根本性創新，開啟研磨材料業的新篇章



CNC外徑磨床  
**GO-354 & 356**  
 Cylindrical Grinding Machine

### ○ 機械規格

形式		GO-354	GO-356
頂尖距離	Distance between centers	400 mm	650 mm
磨削長度	Grinding length	400 mm	650 mm
中心高度	Height of center	175 mm	
最大工件重量	Max. weight of workpiece	80 kg	
橫向滑板：X軸	Cross slide: X-axis		
最大行程	Max. travel	250 mm	
速度	Feed rate	0.001 - 10000 mm/min	
縱向滑板：Z軸	Longitudinal slide: Z-axis		
最大行程	Max. travel	620 mm	880 mm
速度	Feed rate	0.001 - 10000 mm/min	
砂輪頭架	Wheel head		
直驅動功率	Direct-drive motor power	7.5 kw	12 kw
砂輪規格(右)	Grinding wheel specifications(right)	510 x 60 x 203 mm	
砂輪線速度	Linear speed of grinding wheel	50 - 60 m/s	
工件頭架	Work head		
轉速範圍	Speed range	1 - 1000 rpm	
驅動功率(Fanuc)	Drive motor power(Fanuc)	1.2 kw	
磨削圓度精度	Grinding circularity accuracy	<0.8μm	
裝配錐度	Fitting taper	MT4	MT4 / MT5
尾架	Tailstock		
配合錐孔	Taper	MT3 / MT4	MT4
套筒行程	Quill travel	35 mm (1.37")	
套筒直徑	Quill diameter	50 mm	
磨削錐度精密微調	Micrometric adjustment for taper grinding	±20μm	
控制系統	Control system	Fanuc oi-TF Plus	

### ○ 內藏式主軸規格表

機種	主軸錐度	安裝方式	主軸最高轉速(rpm)	電壓(V)	電流(A)	馬達功率(kW)
TO140-240	1:5	臥式	3200	220	28	7.5

機種	潤滑	rpm	øA(mm)	øB(mm)	C(mm)	øD(mm)	E(mm)	F(mm)	G	L(mm)	電壓(V)	S1電流(A)	S1功率(kW)	S1扭矩(Nm)
CF-80-160	油脂	16000	76	40	36.5	80	10	55	M6xP1	265.5	220/380	3.7/2.6	1	0.62

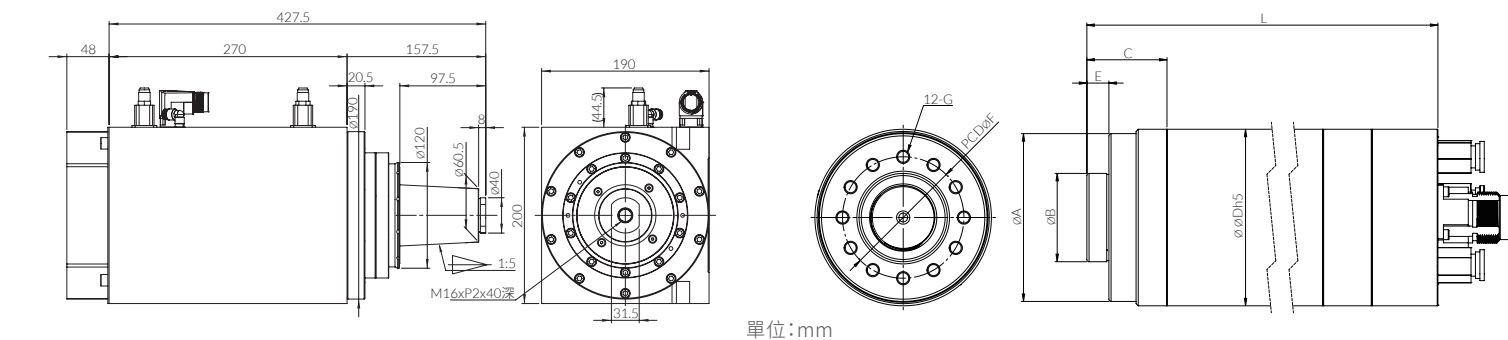

# GO-354 & 356 CNC外徑磨床

Cylindrical Grinding Machine

“ I'm the **MANUFACTURER**, also the **END-USER**. ”

以**用戶為中心**的觀點是研發和製造每種研磨設備以及創造每種創新設計的最基本概念

## ○ 機械特性

- 直進/斜進式研磨。
- 高剛性機體結構，確保最佳研磨穩定性。
- X/Z軸結構為V型及平坦的硬軌。
- 配備DITTEL音頻感測裝置。
- 尾座具氣浮功能。
- 螺紋磨削及非圓形磨削功能(選配)。
- 磨削速度60米/秒。
- 真圓度0.8 $\mu$ m。
- 搭載FANUC oi-TF CNC控制器。
- 多種自動上下料系統供選擇(選配)。
- 線上量測系統(選配)。
- 自動平衡系統顯示砂輪不平衡狀態(選配)。

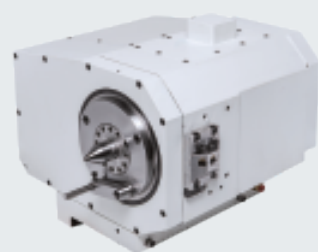

### 工件頭

採用伺服馬達驅動，搭載C軸功能，適合進行螺紋磨削及實現最高技藝的非圓形成型磨削，機構有負壓功能(吹氣功能)，可降低感測器、主軸卡屑及生鏽情形。

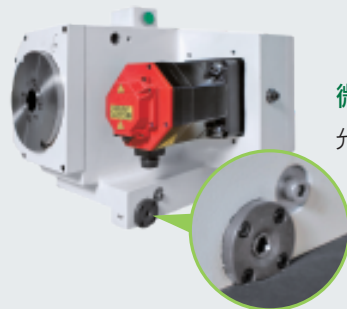

### 微調器心軸

允許在 $\pm 20\mu$ m範圍內，做靈敏度1 $\mu$ m的微錐調整。

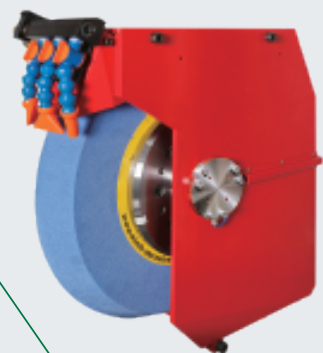
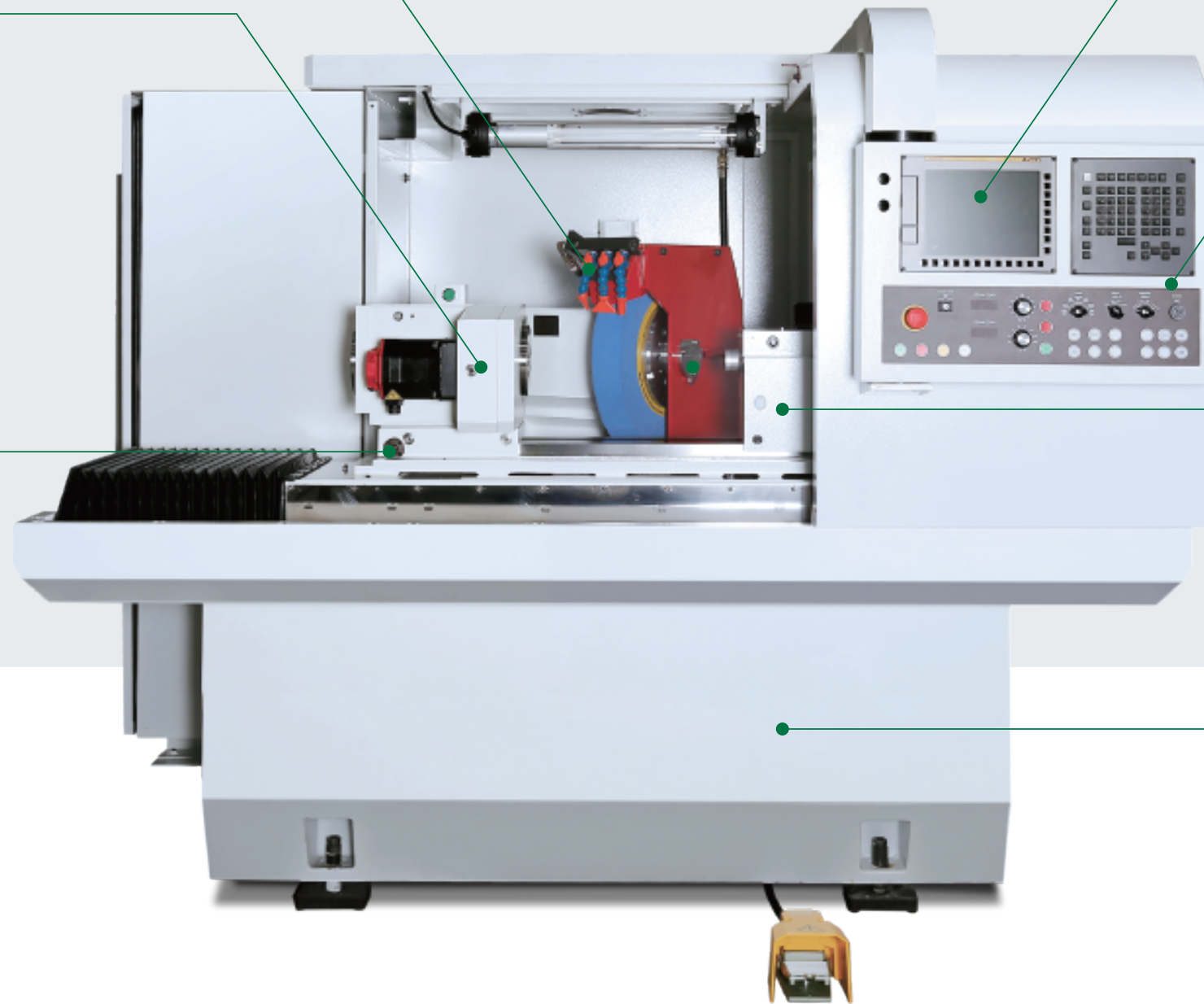

### 砂輪頭

採用直驅電主軸，扭力強、穩定性高，可依客戶需求進行配置0度或30度定位，磨削速度可提高至60米/秒(砂輪大小1510 x 60 x 203)。

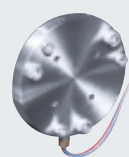

### 客製化內藏式音頻

減少砂輪修整的循環時間，提升修砂效率與穩定性。減少碰撞，延長主軸與砂輪使用壽命。檢控磨削過程品質，確保加工精度。



### 對話式軟體程式

業界首創自主性對話式軟體，兼具直覺易懂、簡單操作、高度互動的特色，生產彈性大幅提升。除此，內建安全值及提醒錯誤功能，避免新手操作人員輸入錯誤資料的風險，新手也能正確做到快速設定，直接生產。



### 客製化操作面板

針對使用者操作上的慣用手勢，設計出最佳化的操作面板。

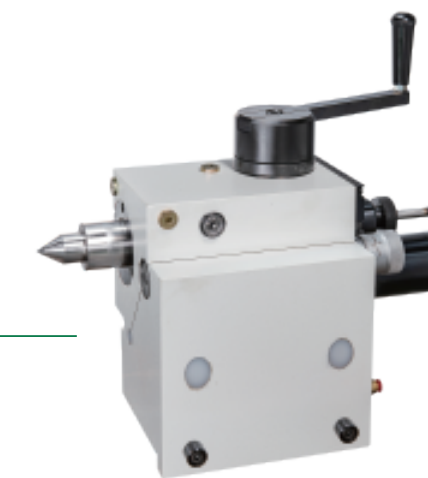

### 尾座

配置大尺寸套筒，提供更頂尖的磨削保證。配有空壓氣浮功能，可快速輕鬆的移動調整。頂尖壓力可依照研磨工件要求的精度靈活作調整。

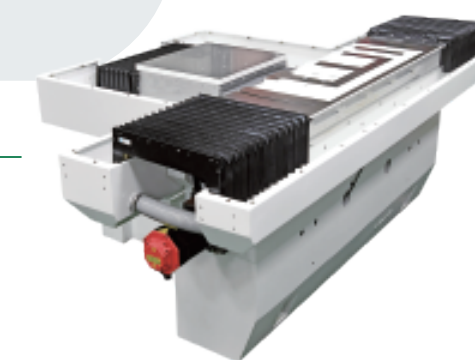

### 底座

扎實不減重的底座，特殊三點式支撐，增加底座剛性，大幅提升機器穩定性。



## ○ 多面加工 一氣呵成

