

www.com.tw
tanko

作業空間儲存設備



SAFETY
PROFESSIONAL
DURABLE



Catalogue No.145

關於天鋼

天鋼 **tanko** 自1975年成立以來致力於作業環境的提升與有效運用收納整理整頓的觀念，並以此作為研發產品的使命。

堅持品質、專業與服務的理念，不斷研發、創新並以領先技術生產產品，期許更貼近客戶與時俱進的需求，伴隨著各行業廣大客戶的腳步一同成長。

銷售據點以台灣為基石開拓到世界各地，提供全方位售前售後服務及優質的產品並及時供應客戶需求，使得天鋼 **tanko** 系列產品在國內外客戶中享有極高的滿意度。

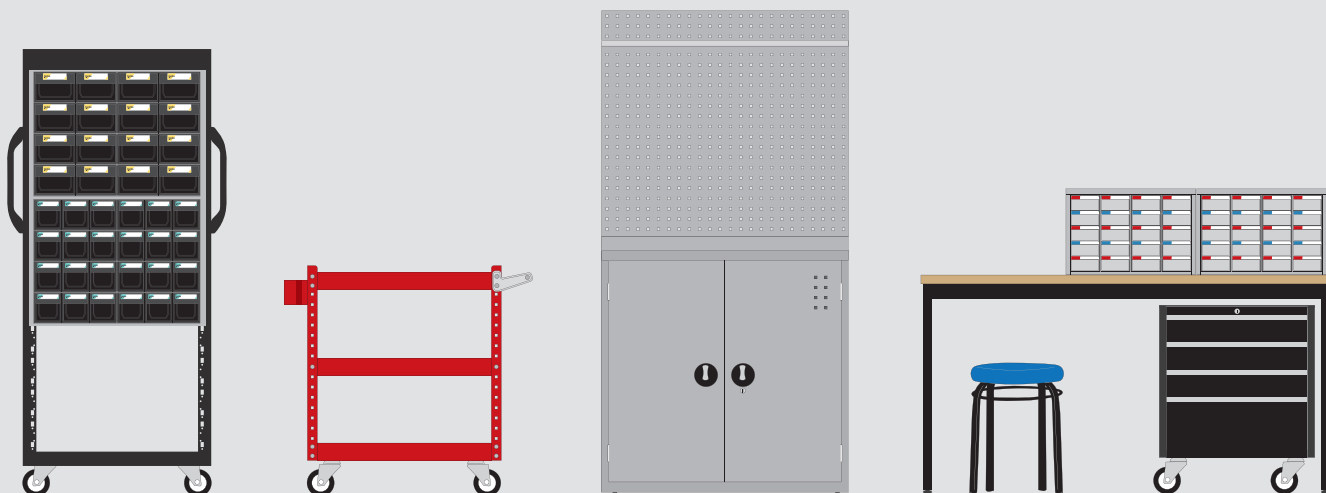

天鋼系列產品是企業5S管理道路上的夥伴

企業在生產製程管理運用5S管理方法，有助於打造舒適工作環境、提升職工職業與道德素養、保障作業環境安全、生產設備運作，天鋼基於5S整理、整頓、清掃、清潔、素養的管理需求，不斷研發創新產品，提供客戶『提高效率、創造利潤』之產品理念，致力改善客戶作業安全與辦公環境，提供工作效率及降低成本。



1 整理 SEIRI

區分要用與不要用的東西，不要用的東西清理掉。

2 整頓 SEITON

要用的東西依規定定位、定量的擺放整齊，明確地標示。

3 清掃 SEISO

將看得到與看不到工作場所清掃乾淨，保持整潔。

4 清潔 SEIKETSU

將前3S實施的做法制度化、規範化，貫徹執行並維持成果。

5 素養 SHITSUKE

養成確實遵守已決定之工作習慣。

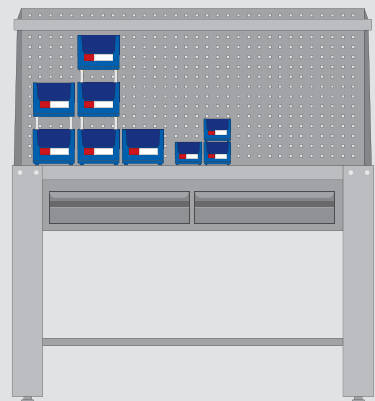
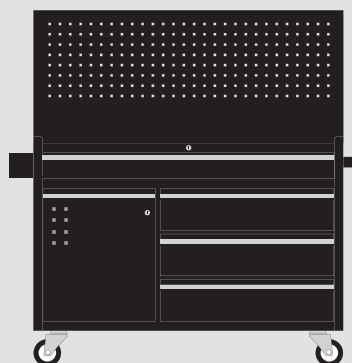
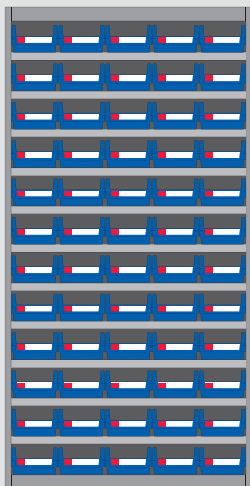

目錄

1 系統工作站 Modular Workstation

專業系列	6
經典系列	12

2 工作桌 Workbench

生活型工作桌	18
標準型工作桌	22
重量型工作桌	30
不銹鋼工作桌	46
工作桌配件	50

3 工具櫃/車 Tool Cabinet

標準型工具櫃/車	54
重量型工具櫃/車	60
刀具櫃/車	68
作業車/上手盒整理車	76

4	模具架 Mould Rack	模具架	82
5	整理架 Hanger Rack	物料整理架	86
		陳列展示架	92
6	掛板 Perforated Board	掛板	96
		掛鉤	98
7	分類箱 / 盒 Parts Cabinet	文件箱	102
		零件箱	108
		零件盒	116
		上手盒 / 萬用組合箱	120



Professional Modular
Workstation

專業系統工作站

工作站如何選？

Step.1 選櫃體樣式



開門櫃

櫃體規格詳見 P08



抽屜櫃



水槽櫃

Step.2 選檯面

高度 920mm 之櫃體皆須搭配檯面使用
規格詳見 P09



不銹鋼



實木

Step.3 搭配上架

可選購掛板(包含插座組)、吊櫃，增加工作便利性。
規格詳見 P09

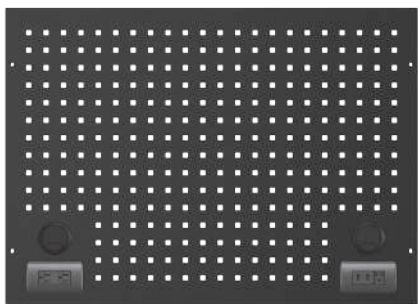

DIY 自行組裝產品、組裝費另計

開門櫃 H2020



雙門高櫃



單門高櫃



單門更衣櫃

工具車



75
75
75
75
75
150

型號	RA-9201
尺寸	W900xD510xH2020
配置	棚板4片(單層荷重100kg)
備註	—

型號	RA-6201
尺寸	W620xD510xH2020
配置	棚板4片(單層荷重100kg)
備註	—

型號	RE-6201
尺寸	W620xD510xH2020
配置	棚板2片(單層荷重100kg) 吊衣桿一支
備註	—

型號	EGL-177M
尺寸	W755xD510xH850
抽屜荷重	每屜平均荷重45kg

使用4"PU轉輪，四輪活動附煞，移動更靈活便利，四輪平均荷重400kg

棚板及吊衣桿可上下調整
雙門高櫃可安裝抽屜組及滑動平台，詳見 P09

開門櫃 H970



不銹鋼檯面+雙門櫃



不銹鋼檯面+單門櫃

型號	RPW-09S + RA-9091
尺寸	W900xD510xH970
配置	棚板2片(單層荷重100kg)

型號	RPW-06S + RA-6091
尺寸	W620xD510xH970
配置	棚板2片(單層荷重100kg)

棚板可上下調整
雙門櫃可安裝抽屜組及滑動平台，詳見 P09

回收桶櫃



不銹鋼檯面+回收桶櫃

型號	RPW-06S + RG-6091
尺寸	W620xD510xH970
回收桶尺寸	W490xD400xH503

回收桶及抽屜平台皆採用 #304不銹鋼

水槽櫃



型號	RD-6091
尺寸	W620xD510xH1220

不含管線配置

抽屜櫃



75
75
75
75

不銹鋼檯面+四屜櫃

型號	RPW-06S + RC-6094
尺寸	W620xD510xH970
抽屜荷重	每屜平均荷重45kg



75
75
75
75
100
100
150
150

不銹鋼檯面+工具櫃

型號	RPW-06S + RB-6098
尺寸	W620xD510xH970
抽屜荷重	每屜平均荷重45kg

尺寸單位 : mm

檯面



實木



不銹鋼

實木檯面	EDAB-062505	W620xD500xH50
	EDAB-090505	W900xD500xH50
不銹鋼檯面	RPW-06S	W620xD500xH50
	RPW-09S	W900xD500xH50
	RPW-12S	W1240xD500xH50

補強板



型號	RPW-06D	RPW-09D
尺寸	W620xD500xH40	W900xD500xH40

實木檯面下方無搭配櫃體時，需選購補強板搭配使用。

立柱



型號	RPA-1
尺寸	W40xD30xH1950
備註	兩支一組

上架組

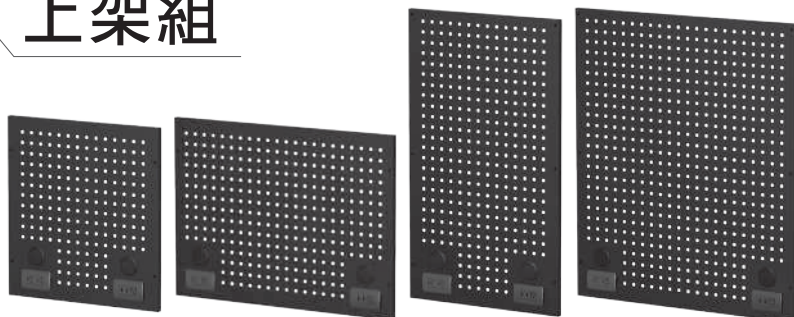

掛板 + 插座組

型號	RPQ-6063C	RPQ-9063C	RPQ-6103C	RPQ-9103C
尺寸	W610xD45xH645	W890xD45xH645	W610xD45xH1045	W890xD45xH1045
插座組	110V 插座 x3、USB 插座 x2			

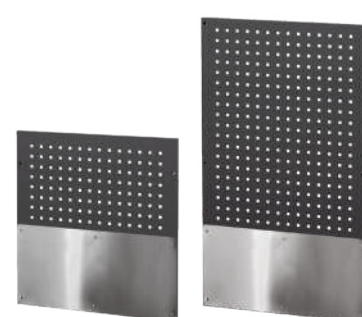

掛板 + 擋水板

型號	RPQ-6062	RPQ-6102
尺寸	W610xD24xH645	W610xD24xH1045

吊櫃



型號	RPH-61	RPH-91
尺寸	W620xD330xH400	W900xD330xH400

配件



滑動平台

型號	RPB-92
尺寸	W733xD444
平台荷重	45kg



抽屜組

型號	RPB-91
尺寸	W862xD455xH337
抽屜荷重	每屜平均荷重 45kg



可安裝於雙門高櫃及雙門櫃內
安裝位置可以上下移動調整

精選組合

尺寸單位 : mm

亦可依空間及用途自選搭配



RY-01S W1240xD540XH2020

1	RPH-61 吊櫃 x1	2	RPH-61 吊櫃 x1
	RPQ-6063C 掛板+插座組 x1		RPQ-6063C 掛板+插座組 x1
	RB-6098 工具櫃 x1		RA-6091 單門櫃 x1
	RPW-12S 不銹鋼檯面 x1 (1、2 共用)		

整座共使用 RPA-1 立柱 x2 (4 支)

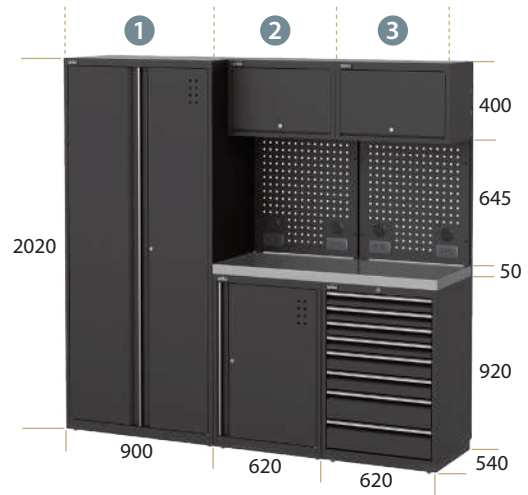

RY-02S W2140xD540XH2020

1	RA-9201 雙門高櫃 x1	3	RPH-61 吊櫃 x1
2	RPH-61 吊櫃 x1		RPQ-6063C 掛板+插座組 x1
	RPQ-6063C 掛板+插座組 x1		RPQ-6063C 掛板+插座組 x1
	RA-6091 單門櫃 x1		RB-6098 工具櫃 x1
	RPW-12S 不銹鋼檯面 x1 (2、3 共用)		

整座共使用 RPA-1 立柱 x2 (4 支)



▲ 高彈性配置，工作站可自由搭配擴充

尺寸單位 : mm

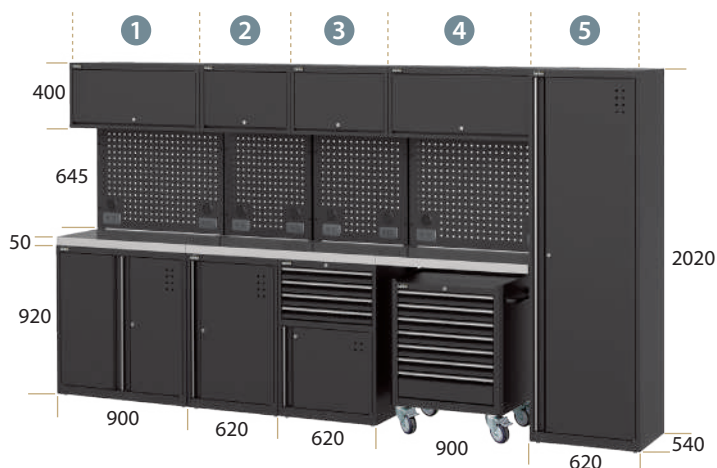
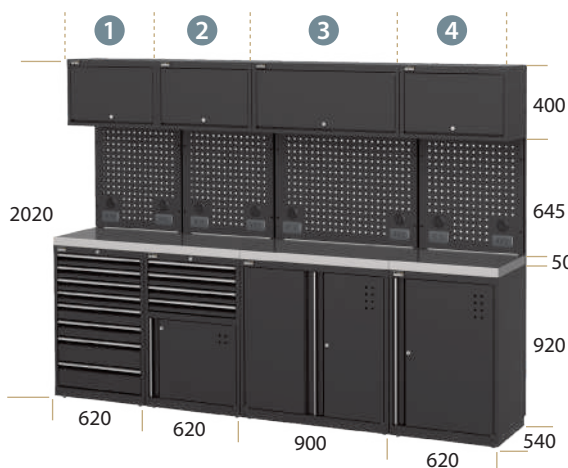

RY-03S W2760xD540XH2020

1	RPH-61 吊櫃 x1	2	RPH-61 吊櫃 x1
	RPQ-6063C 掛板+插座組 x1		RPQ-6063C 掛板+插座組 x1
	RB-6098 工具櫃 x1		RC-6094 四屨櫃 x1
	RPW-12S 不銹鋼檯面 x1 (1、2 共用)		
3	RPH-91 吊櫃 x1	4	RPH-61 吊櫃 x1
	RPQ-9063C 掛板+插座組 x1		RPQ-6063C 掛板+插座組 x1
	RPW-09S 不銹鋼檯面 x1		RPW-06S 不銹鋼檯面 x1
	RA-9091 雙門櫃 x1		RA-6091 單門櫃 x1

整座共使用 RPA-1 立柱 x4 (8 支)

RY-04S W3660xD540XH2020

1	RPH-91 吊櫃 x1	2	RPH-61 吊櫃 x1
	RPQ-9063C 掛板+插座組 x1		RPQ-6063C 掛板+插座組 x1
	RPW-09S 不銹鋼檯面 x1		RA-6091 單門櫃 x1
	RA-9091 雙門櫃 x1	4	RPH-91 吊櫃 x1
3	RPH-61 吊櫃 x1		RPQ-9063C 掛板+插座組 x1
	RPQ-6063C 掛板+插座組 x1		RPW-09S 不銹鋼檯面 x1
	RC-6094 四屨櫃 x1		EGL-177M 工具車 x1
	RPW-12S 不銹鋼檯面 x1 (2、3 共用)		
5	RE-6201 更衣櫃 x1		

整座共使用 RPA-1 立柱 x4.5 (9 支)





Classic Modular
Workstation

經典系統工作站

工作站如何選？

Step.1 選櫃體樣式

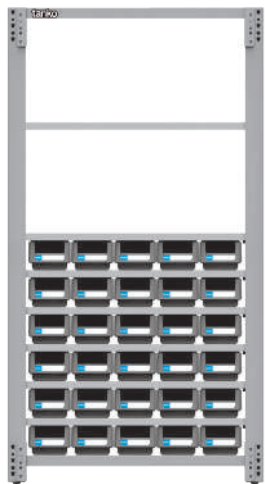

開放櫃

櫃體規格詳見 P14



開門櫃



抽屜櫃



回收桶櫃

Step.2 選檯面

高度 900mm 之櫃體皆須搭配檯面使用
規格詳見 P15



不銹鋼



鋼板

Step.3 搭配上架

上架組包含掛板、棚板、燈具組、插座組，增加工作便利性。
規格詳見 P15

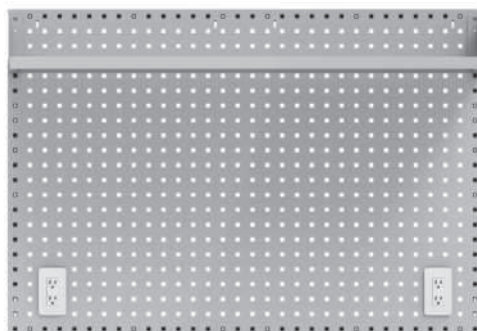

DIY 自行組裝產品、組裝費另計

開放櫃

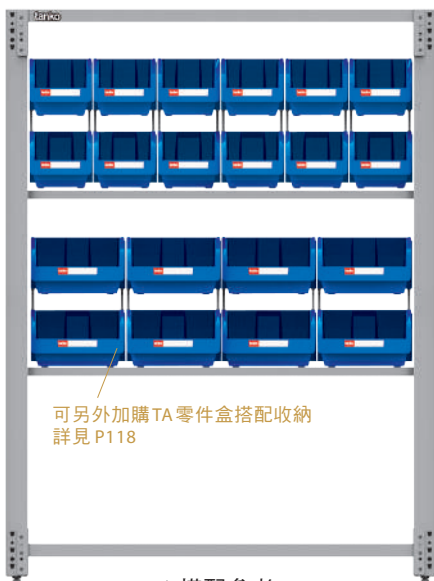

▲搭配參考

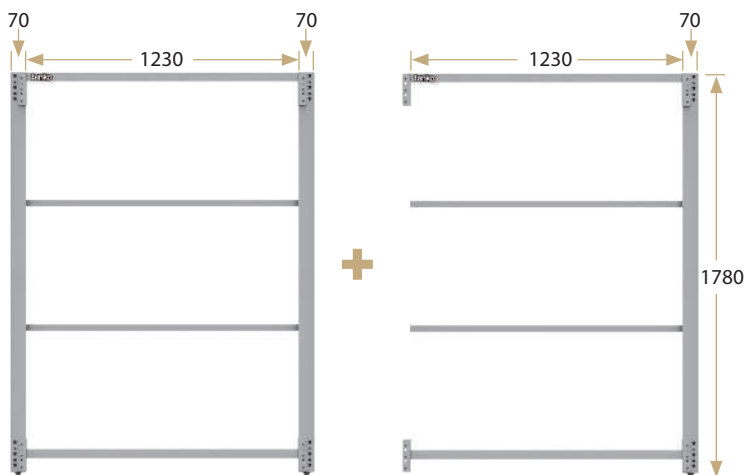

獨立型系統物料架

連結型系統物料架

SCC-461	型號	SCC-462
W1370xD500xH1780	尺寸	W1300xD500xH1780
2片(單層荷重200kg)	棚板	2片(單層荷重200kg)

棚板可上下調整

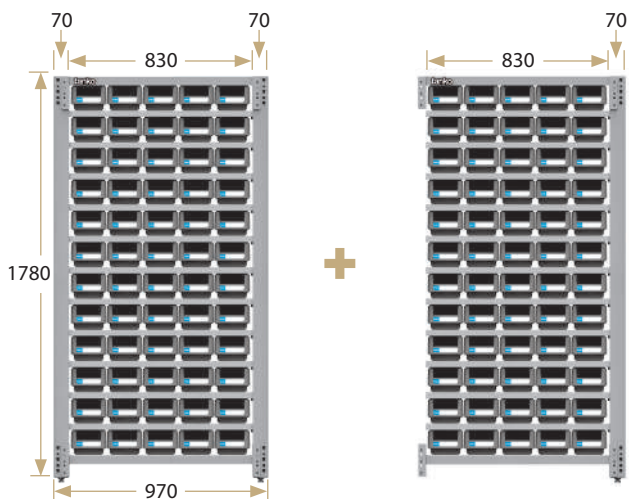

獨立型抽屜物料架

連結型抽屜物料架

SCA-361	型號	SCA-362
W970xD500xH1780	尺寸	W900xD500xH1780
60只	抽屜	60只

SCA/SCB皆配置TB-1016抽屜 詳見 P114

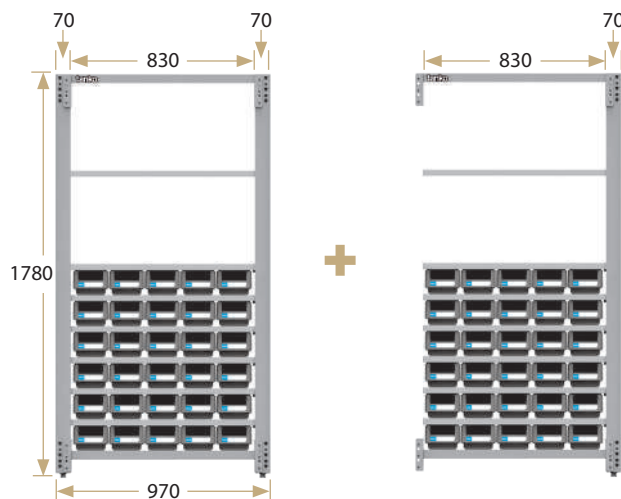

獨立型抽屜物料架

連結型抽屜物料架

SCB-361	型號	SCB-362
W970xD500xH1780	尺寸	W900xD500xH1780
30只	抽屜	30只
1片(單層荷重100kg)	棚板	1片(單層荷重100kg)

棚板可上下調整

抽屜櫃



置物櫃

型號	SAB-331
尺寸	W900xD515xH900
抽屜荷重	每層平均荷重45kg
配置	棚板2片(單層荷重100kg)

棚板可上下調整



工具櫃

型號	SG-23071
尺寸	W600xD510xH900
抽屜荷重	每層平均荷重45kg

尺寸單位：mm

開門櫃 H1780



掛板置物櫃

SAQ-361	型號	SAA-361
W900xD515xH1780	尺寸	W900xD515xH1780
—	配置	棚板 4 片 (單層荷重 200kg)

棚板可上下調整



棚板置物櫃



掛板置物櫃 + 抽屜

SAQ-362	型號	SAA-362
W900xD515xH1780	尺寸	W900xD515xH1780
—	配置	棚板 3 片 (單層荷重 200kg)
每層平均荷重 45kg	抽屜荷重	每層平均荷重 45kg

棚板可上下調整



棚板置物櫃 + 抽屜

開門櫃 H900



置物櫃

SAA-331	SAA-231
W900xD515xH900	W600xD515xH900
棚板 2 片 (單層荷重 200kg)	棚板 2 片 (單層荷重 200kg)

棚板可上下調整



回收桶櫃



型號	SAG-231
尺寸	W600xD515xH900

檯面



鋼板

型號	SPW-3	SPW-4
尺寸	W900xD500xH50	W1200xD500xH50



不銹鋼

型號	SPW-3S	SPW-4S
尺寸	W900xD500xH50	W1200xD500xH50

上架組

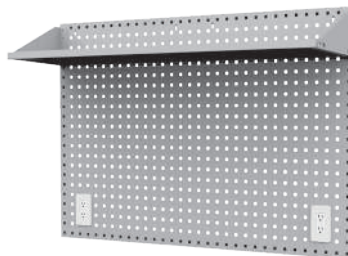

型號	SPQ-32	SPQ-33	SPQ-42	SPQ-43
尺寸	W900xD325xH825	W1200xD325xH825	W900xD325xH825	W1200xD325xH825
掛板	W900xH825	W1200xH825	W900xH825	W1200xH825
棚板	W895xD300xH28	W1195xD300xH28	W895xD300xH28	W1195xD300xH28
插座組	110Vx2	110Vx2	110Vx2	110Vx2
燈具組	—	10W LED燈	—	10W LED燈

連結桿



型號	SPA-1
尺寸	W74xD40xH1757

精選組合

尺寸單位：mm

亦可依空間及用途自選搭配

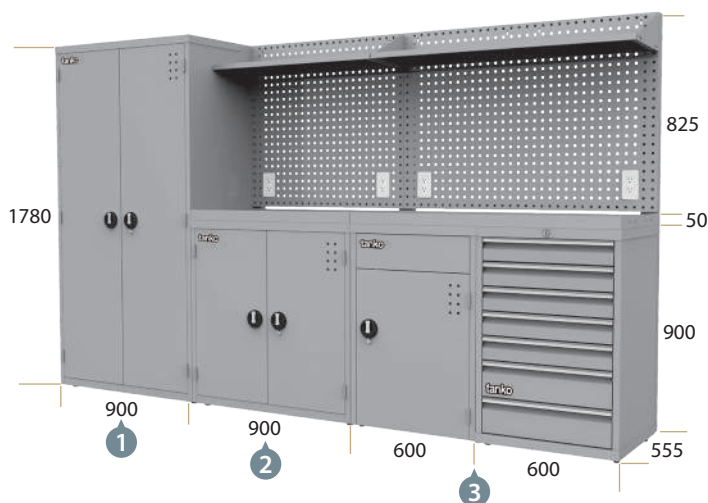

SY-01 W3000xD555XH1780

1	SAA-361 棚板置物櫃 x1	3	SPQ-43 上架組 x1
2	SPQ-33 上架組 x1		SPW-4 鋼板檯面 x1
	SPW-3 鋼板檯面 x1		SAG-231 回收桶櫃 x1
	SAA-331 置物櫃 x1		SG-23071 工具櫃 x1

整座共使用 SPA-1 連結桿 x3

SY-02 W3000xD555XH1780

1	SAA-361 棚板置物櫃 x1	3	SPQ-33 上架組 x1
2	SPQ-43 上架組 x1		SPW-3 鋼板檯面 x1
	SPW-4 鋼板檯面 x1		SAA-331 置物櫃 x1
	EGA-7041M 工具車需另購 詳見P56		

整座共使用 SPA-1 連結桿 x3



▲ 高彈性配置，工作站可自由搭配擴充

尺寸單位 : mm

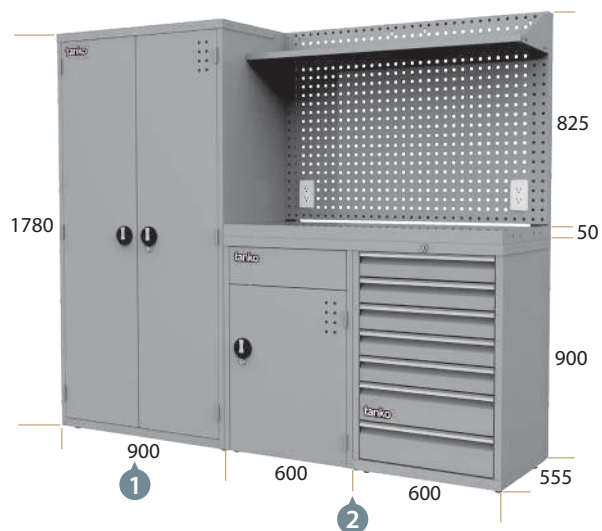

SY-03 W2100xD555XH1780

- | | | | |
|---|------------------|---|-----------------|
| 1 | SAA-361 棚板置物櫃 x1 | 2 | SPQ-43 上架組 x1 |
| | | | SPW-4 鋼板檯面 x1 |
| | | | SAG-231 回收桶櫃 x1 |
| | | | SG-23071 工具櫃 x1 |

整座共使用 SPA-1 連結桿 x2

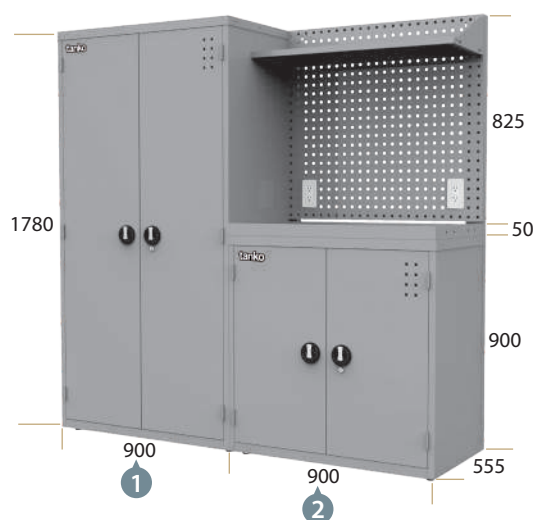

SY-04 W1800xD555XH1780

- | | | | |
|---|------------------|---|----------------|
| 1 | SAA-361 棚板置物櫃 x1 | 2 | SPQ-33 上架組 x1 |
| | | | SPW-3 鋼板檯面 x1 |
| | | | SAA-331 置物櫃 x1 |

整座共使用 SPA-1 連結桿 x2

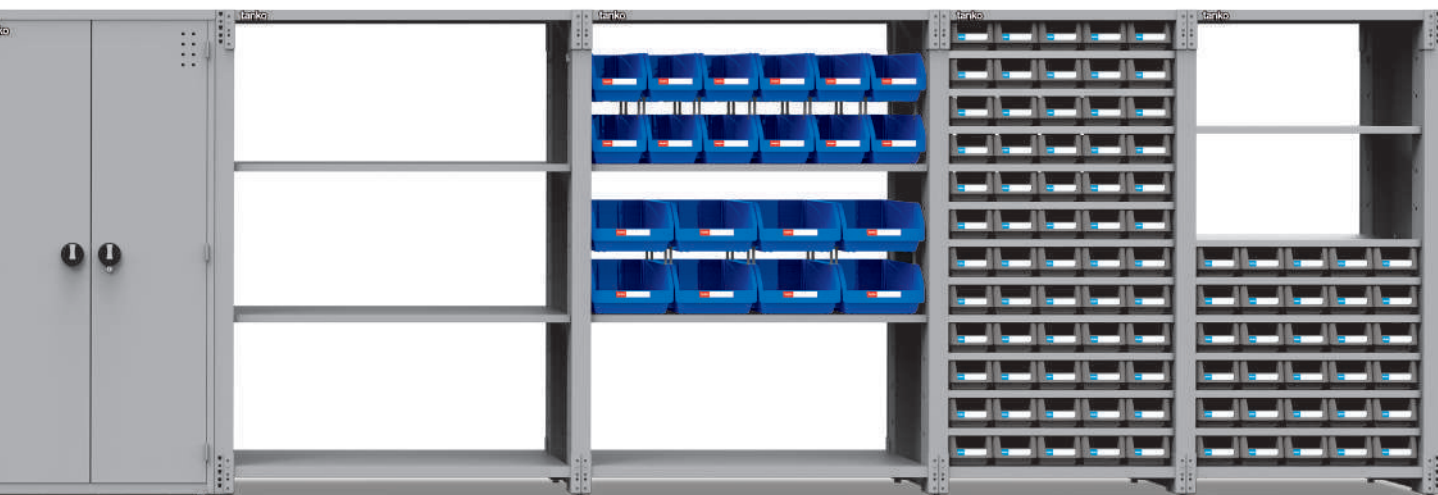





Performance Workbench

生活型工作桌



DIY 自行組裝產品、組裝費另計

PATENTED 專利設計

特色介紹 *Features*



A 桌面採用 18mm 實心木與防水膠經加壓而成，耐油、耐熱、耐酸鹼、表面光滑。



B 採用高質感磨砂烤漆，有黑白兩色可選擇。



C 背掛板可搭配天鋼各類掛鉤方便工具定位。詳見 P98



D 桌腳附調整腳座可調整水平。



E 電線孔蓋板，收納凌亂的電線，讓桌面更整潔。



F 上架組棚板增加可用空間。



G LED 多功能超薄層板燈感應式開關，增加作業空間亮度。詳見 P51



H 抽屜可 100% 全開，大容量可輕鬆收納更多物品。

尺寸單位：mm



型號	尺寸	顏色
	寬W x 深D x 高H	
WE-47W	1200x600x750	○●
WE-58W	1500x750x800	○●



· 抽屜荷重 45kg

型號	尺寸	顏色
	寬W x 深D x 高H	
WET-4102W	1200x610x750	○●
WET-5102W	1500x760x800	○●



型號	尺寸	顏色
	寬W x 深D x 高H	
WE-47W3	1200x620x1355	○●
WE-58W3	1500x770x1710	○●



型號	尺寸	顏色
	寬W x 深D x 高H	
WE-47W4	1200x620x1355	○●
WE-58W4	1500x770x1710	○●



WE-47W5 搭配 WP-9003 燈具組
WE-58W5 搭配 WP-9003 + WP-9004 燈具組

型號	尺寸	顏色
	寬W x 深D x 高H	
WE-47W5	1200x620x1355	○●
WE-58W5	1500x770x1710	○●



型號	尺寸	顏色
	寬W x 深D x 高H	
WET-4102W3	1200x625x1355	○●
WET-5102W3	1500x775x1710	○●



型號	尺寸	顏色
	寬W x 深D x 高H	
WET-4102W4	1200x625x1355	○●
WET-5102W4	1500x775x1710	○●



WET-4102W5 搭配 WP-9003 燈具組
WET-5102W5 搭配 WP-9003 + WP-9004 燈具組

型號	尺寸	顏色
	寬W x 深D x 高H	
WET-4102W5	1200x625x1355	○●
WET-5102W5	1500x775x1710	○●

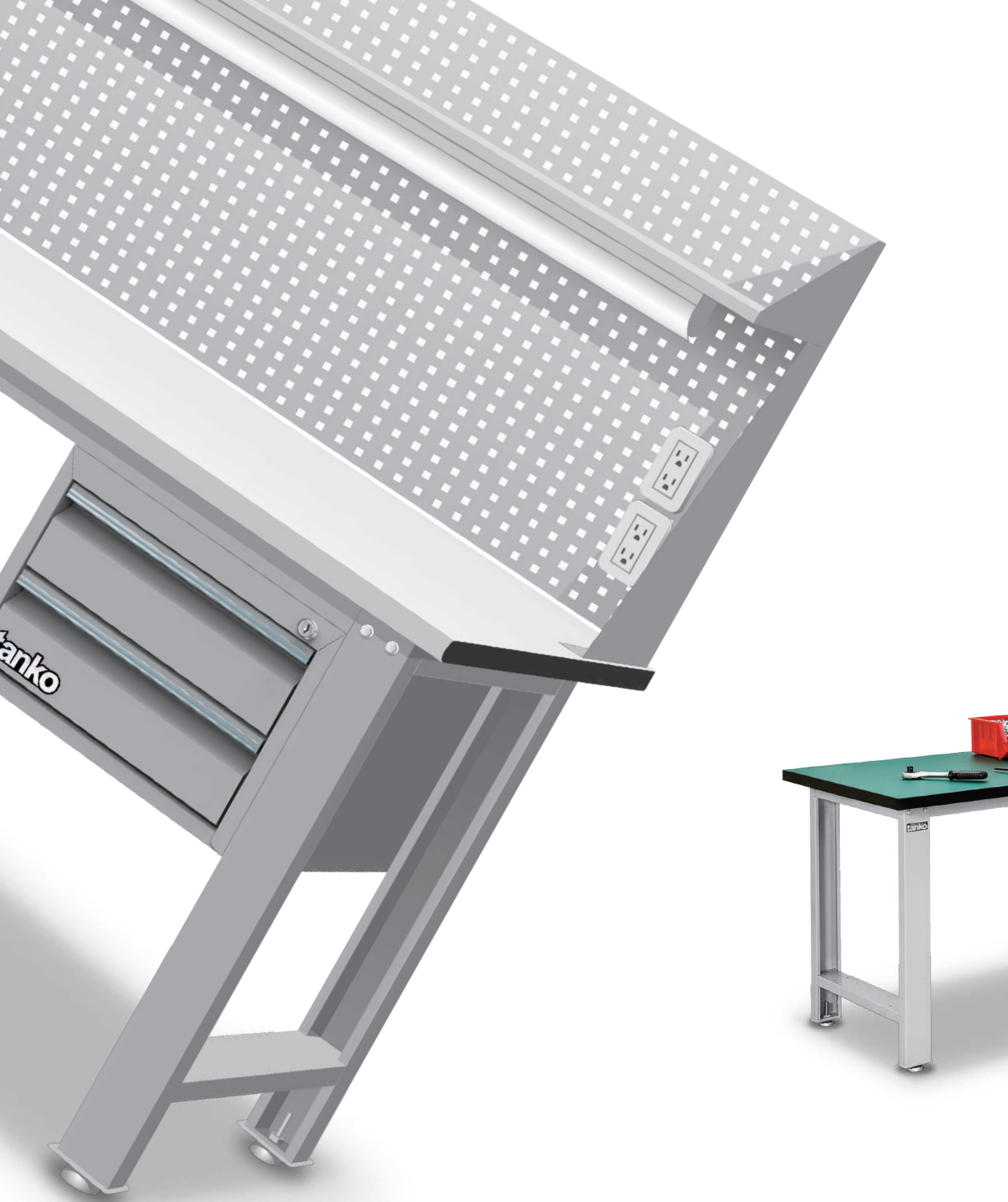



Professional Workbench

標準型工作桌

標準型工作桌 如何選？

Step.1 選桌板

依作業用途挑選材質



耐衝擊桌板、耐磨桌板、實木桌板
桌板介紹詳見 P25

Step.2 選桌腳

依抽屜需求挑選



基本款、橫三屜款、吊櫃款、單櫃款
桌腳樣式詳見 P25

Step.3 選上架

增加垂直收納



方孔掛板、棚板、零件箱
上架種類詳見 P50

Step.4 選配件

滿足多元需求



插座、燈具、工作椅…
配件詳見 P51

桌板種類 *Workbench-Top Specification*

N

耐衝擊桌板
Rubber top

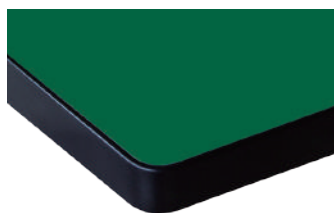

F

耐磨桌板
Laminate top



W

實木桌板
Wood top



標準規格

寬 W x 深 D x 高 H

1500 x 750 x 30
1800

1500 x 750 x 30
1800

1500 x 750 x 30
1800

特性 / 適用範圍

耐衝擊 耐酸鹼 吸振 美觀

使用高壓成型纖維板表面貼合軟性壓紋特殊合成膠皮，並以 PVC 膠條封邊。

適用 | 適合敲擊加工作業、生產線包裝、維修保養

耐磨 耐高溫 耐酸鹼

使用高壓合成板表面灰色皮紋熱固性樹脂高壓板，並以 PVC 膠條封邊。

適用 | 一般電子廠、醫療院所、實驗研究室或學校

耐油 耐熱 耐酸鹼

實心木與防水加工的完美結合，天然木材會有色澤不均及顏色深淺差異之情況。

適用 | 一般工廠包裝作業、儀器存放、教室、展示中心

桌腳形式 *Drawer Specification*

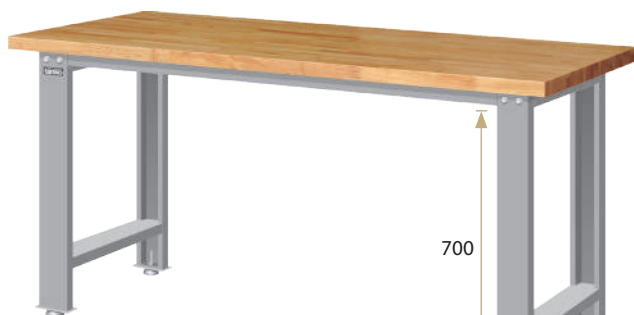

基本款

1 水平調整腳

1

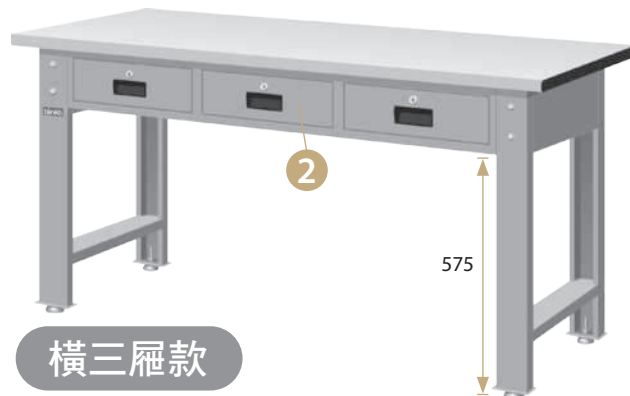

橫三屨款

2 抽屨荷重 50kg

2

575



吊櫃款

3 ES-13022 標準型吊櫃
每屨平均荷重 45kg
吊櫃尺寸: W400xD607xH300

3



單櫃款

4 EGA-7041 標準型工具櫃
每屨平均荷重 45kg
工具櫃尺寸: W566xD510xH700
詳見 P56

抽屨高度

100

100

200

200

4

基本款

尺寸單位 : mm

平均荷重 600kg **DIY** 自行組裝產品、組裝費另計



耐衝擊 N	耐磨 F	實木 W
寬 W x 深 D x 高 H		
WB-57□		1500x750x800
WB-67□		1800x750x800



耐衝擊 N	耐磨 F	實木 W
寬 W x 深 D x 高 H		
WB-57□2		1500x750x1400
WB-67□2		1800x750x1400

耐衝擊 N	耐磨 F	實木 W
寬 W x 深 D x 高 H		
WB-57□3		1500x750x1400
WB-67□3		1800x750x1400

耐衝擊 N	耐磨 F	實木 W
寬 W x 深 D x 高 H		
WB-57□4		1500x750x1400
WB-67□4		1800x750x1400



耐衝擊 N	耐磨 F	實木 W
寬 W x 深 D x 高 H		
WB-57□5		1500x750x1400
WB-67□5		1800x750x1400

耐衝擊 N	耐磨 F	實木 W
寬 W x 深 D x 高 H		
WB-57□6		1500x750x1400
WB-67□6		1800x750x1400

耐衝擊 N	耐磨 F	實木 W
寬 W x 深 D x 高 H		
WB-67□7		1800x750x1365

尺寸單位：mm

橫三屨款

平均荷重 600kg

DIY

自行組裝產品、組裝費另計



· 抽屜荷重 50kg



	耐衝擊 N	耐磨 F	實木 W
	寬 W x 深 D x 高 H		
WBT-5203□	1500x750x800		
WBT-6203□	1800x750x800		



	耐衝擊 N	耐磨 F	實木 W
	寬 W x 深 D x 高 H		
WBT-5203□2	1500x750x1400		
WBT-6203□2	1800x750x1400		



	耐衝擊 N	耐磨 F	實木 W
	寬 W x 深 D x 高 H		
WBT-5203□3	1500x750x1400		
WBT-6203□3	1800x750x1400		



	耐衝擊 N	耐磨 F	實木 W
	寬 W x 深 D x 高 H		
WBT-5203□4	1500x750x1400		
WBT-6203□4	1800x750x1400		



	耐衝擊 N	耐磨 F	實木 W
	寬 W x 深 D x 高 H		
WBT-5203□5	1500x750x1400		
WBT-6203□5	1800x750x1400		



	耐衝擊 N	耐磨 F	實木 W
	寬 W x 深 D x 高 H		
WBT-5203□6	1500x750x1400		
WBT-6203□6	1800x750x1400		



	耐衝擊 N	耐磨 F	實木 W
	寬 W x 深 D x 高 H		
WBT-6203□7	1800x750x1365		

選購說明範例：WBT-5203**W**5 / □代表桌板材質代號

吊櫃款

尺寸單位 : mm

平均荷重 600kg **DIY** 自行組裝產品、組裝費另計



· 抽屜荷重 45kg

耐衝擊 N	耐磨 F	實木 W
寬 W x 深 D x 高 H		
WBS-53022 □	1500x750x800	
WBS-63022 □	1800x750x800	



耐衝擊 N	耐磨 F	實木 W
寬 W x 深 D x 高 H		
WBS-53022 □2	1500x750x1400	
WBS-63022 □2	1800x750x1400	

耐衝擊 N	耐磨 F	實木 W
寬 W x 深 D x 高 H		
WBS-53022 □3	1500x750x1400	
WBS-63022 □3	1800x750x1400	

耐衝擊 N	耐磨 F	實木 W
寬 W x 深 D x 高 H		
WBS-53022 □4	1500x750x1400	
WBS-63022 □4	1800x750x1400	



耐衝擊 N	耐磨 F	實木 W
寬 W x 深 D x 高 H		
WBS-53022 □5	1500x750x1400	
WBS-63022 □5	1800x750x1400	

耐衝擊 N	耐磨 F	實木 W
寬 W x 深 D x 高 H		
WBS-53022 □6	1500x750x1400	
WBS-63022 □6	1800x750x1400	

耐衝擊 N	耐磨 F	實木 W
寬 W x 深 D x 高 H		
WBS-63022 □7	1800x750x1365	

尺寸單位 : mm

單櫃款

平均荷重 600kg **DIY** 自行組裝產品、組裝費另計



· 抽屜荷重 45kg

	耐衝擊 [N]	耐磨 [F]	實木 [W]	搭配工具櫃
				寬 W x 深 D x 高 H
WB-57□				1500x750x800
WB-67□				1800x750x800



	耐衝擊 [N]	耐磨 [F]	實木 [W]	搭配工具櫃
				寬 W x 深 D x 高 H
WB-57□2				1500x750x1400
WB-67□2				1800x750x1400

	耐衝擊 [N]	耐磨 [F]	實木 [W]	搭配工具櫃
				寬 W x 深 D x 高 H
WB-57□3				1500x750x1400
WB-67□3				1800x750x1400

	耐衝擊 [N]	耐磨 [F]	實木 [W]	搭配工具櫃
				寬 W x 深 D x 高 H
WB-57□4				1500x750x1400
WB-67□4				1800x750x1400



	耐衝擊 [N]	耐磨 [F]	實木 [W]	搭配工具櫃
				寬 W x 深 D x 高 H
WB-57□5				1500x750x1400
WB-67□5				1800x750x1400

	耐衝擊 [N]	耐磨 [F]	實木 [W]	搭配工具櫃
				寬 W x 深 D x 高 H
WB-57□6				1500x750x1400
WB-67□6				1800x750x1400

	耐衝擊 [N]	耐磨 [F]	實木 [W]	搭配工具櫃
				寬 W x 深 D x 高 H
WB-67□7				1800x750x1365

選購說明範例 : WB-57 [W] 5 + EGA-7041 / □ 代表桌板材質代號
EGA-7041 工具櫃規格 請詳見 P56





Heavy Duty Workbench

重量型工作桌

重量型工作桌 如何選？

重量型工作桌 »



耐衝擊桌板、耐磨桌板、不銹鋼桌板、
實木桌板、鉗工桌板、天鋼板

桌板介紹詳見 P34~35



基本款、橫三屨款、吊櫃款、單櫃款、
雙櫃款、移動款（加輪）

桌腳樣式詳見 P36

• **Step.1 選桌板**
依作業用途挑選材質

• **Step.2 選桌腳**
依抽屨需求挑選

鋼製工作桌 »



P:10mm 黑色橡膠墊
Q:12mm 黑色PVC硬質板

桌板介紹詳見 P34



可搭配吊櫃、橫式抽屨、標準型工具櫃、
重量型工具櫃

樣式詳見 P44~45



方孔掛板、棚板、零件箱
 上架種類詳見 P50



插座、燈具、氣壓快速接頭、置物平台、
 工作椅、虎鉗…
 配件詳見 P51

Step.3 選上架

增加垂直收納



方孔掛板、棚板、零件箱
 上架種類詳見 P50

Step.4 選配件

滿足多元需求



插座、燈具、氣壓快速接頭、置物平台、
 工作椅、虎鉗…
 配件詳見 P51

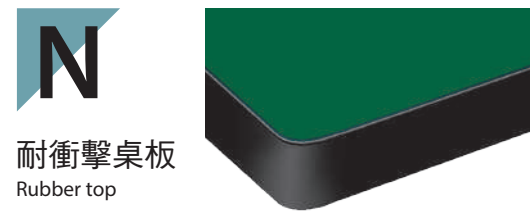

標準規格

寬 W x 深 D x 高 H

1500
1800 x 750 x 50
2100

特性 / 適用範圍

耐衝擊 耐酸鹼 吸振 美觀

使用高壓成型纖維板表面貼合軟性壓紋特殊合成膠皮，並以 PVC 膠條封邊。

適用 | 適合敲擊加工作業、生產線包裝、維修保養



1500
1800 x 750 x 50
2100

耐磨 耐高溫 耐酸鹼

使用高壓合成板表面灰色皮紋熱固性樹脂高壓板，並以 PVC 膠條封邊。

適用 | 一般電子廠、醫療院所、實驗研究室或學校



1500
1800 x 750 x 50
2100

耐油 耐熱 耐酸鹼

實心木與防水加工的完美結合，天然木材會有色澤不均及顏色深淺差異之情況。

適用 | 一般工廠包裝作業、儀器存放、教室、展示中心

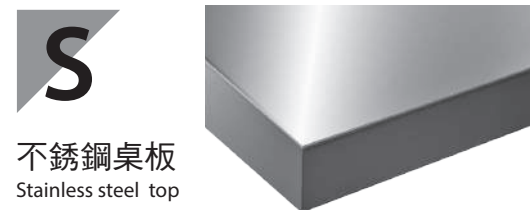

1500
1800 x 750 x 50
2100

耐磨 耐油 耐高溫

以 1.2mm 厚 #304 不銹鋼包覆高壓成型纖維板，適合廣泛用途使用的桌板。

適用 | 有機化工業、醫療單位或器材製造、食品相關、無塵室、實驗室



1200
1500 x 750 x 50
1800

耐磨 耐油 耐衝擊

採用 2mm 鋼板，經過折彎與焊接增強，進行防鏽及塗裝而成，有兩種桌墊可選擇。

P: 黑色橡膠墊 (厚 10mm) / Q: 黑色 PVC 硬質板 (厚 12mm)

適用 | 組裝廠、保養廠、維修廠

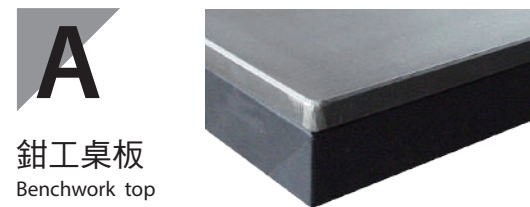

1500 x 750 x 50
1800

耐磨 耐油 易清理 耐高溫 耐衝擊

專利鉗工桌板上鋪 9mm 鋼板，結合靜音複合板，可減少共振，降低噪音，是您在專業工作中的最佳選擇。



適用 | 鉗工作業，適合重工業用、機械保養組裝、機械設備維護

專利桌板

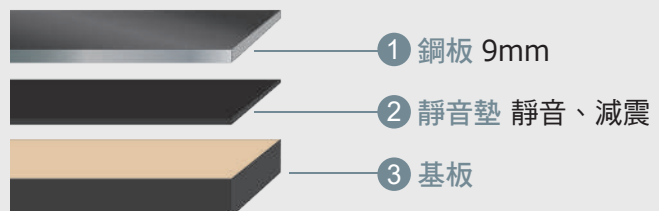
結合鋼板堅硬牢固與靜音墊吸音減震的特性，創造出鉗工平台「實用、堅固耐久」的價值，是您專業工作的最佳選擇！



尺寸單位：mm

桌板種類	標準規格	特性 / 適用範圍
 <p>天鋼板 Tanko top</p> 	<p>寬 W x 深 D x 高 H</p> <p>1500 x 750 x 36 (TG) 1800 x 750 x 43 (TH)</p>	<p>耐磨 耐油 耐酸鹼 耐高溫 耐衝擊</p> <p>使用特殊多層熱固性樹脂處理板，精密層疊後；於高溫、高壓壓製而成，四邊並以 PVC 長型膠條封邊，美觀易清理。</p> <p>適用 用途廣、適合重型機具機械、模具工廠、維修保養廠</p>

經測試

耐衝擊 1430psi
耐高溫 150°C
耐磨迴轉數 900轉

優越的

機械性 物理性 化學性

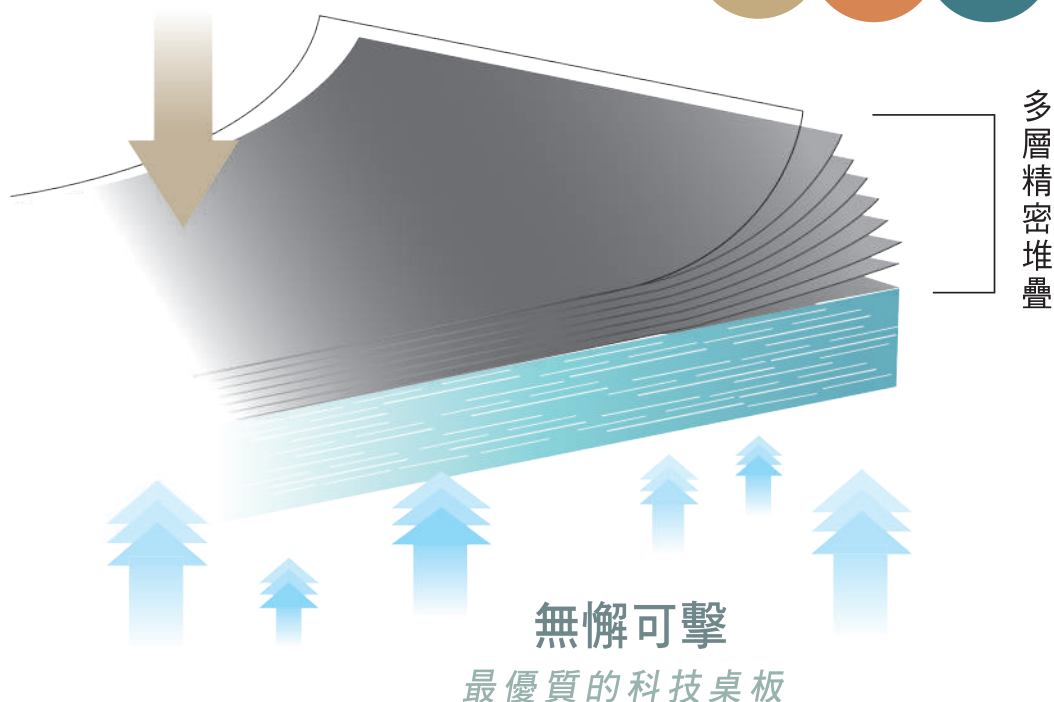

為什麼選擇天鋼板？

天鋼板匠心獨具的製程，選用特殊多層熱固性樹脂處理板經由精密層疊後高溫高壓製作而成，符合 NEMA LD3-1995、EN438:1991、ISO9001 及 ISO4586 等國際標準，並超越美國 ASTM 各種機械性能要求，滿足嚴苛的作業環境需求。

測試方法示意圖

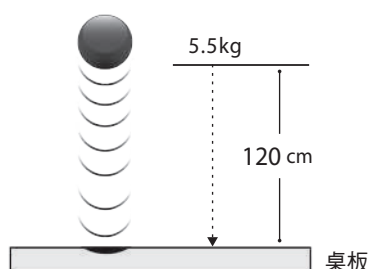

耐衝擊落球測試

測試方法	桌板類別	天鋼板	耐磨桌板	實木桌板	一般桌板
表面變化					
凹痕深度		完好如初	0.7 mm	0.8 mm	0.9 mm
凹痕範圍		無凹痕	38 mm	38 mm	40 mm

桌腳形式 *Drawer Specification*



基本款

- ① 電器插座預留孔
- ② 水平調整腳 (如有墊片需求, 請備註或告知)



移動款

- ③ 四輪 4" 重型活動輪附煞, 平均載重 1000kg
- ④ 移動款皆配置置物平台



橫三屨款

- ⑤ 抽屨荷重 50kg

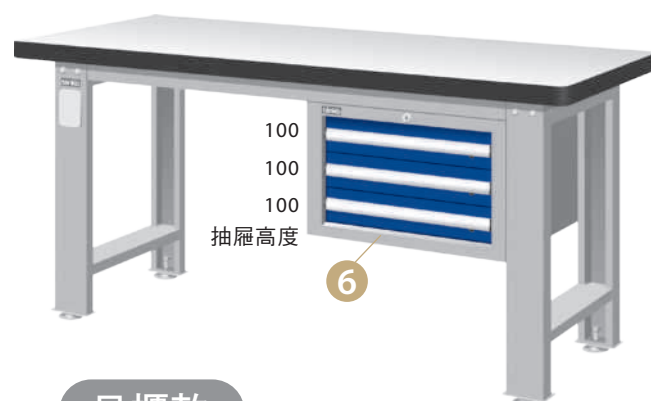

吊櫃款

- ⑥ 每屨平均荷重 100kg
吊櫃尺寸 W566xD607xH380
第一屨配置標準分類盒、其他屨配置標準隔板
詳見 P62~P63



單櫃款

- ⑦ 每屨平均荷重 100kg
工具櫃尺寸 W566xD607xH700
第一屨配置標準分類盒、其他屨配置標準隔板
詳見 P62~P63

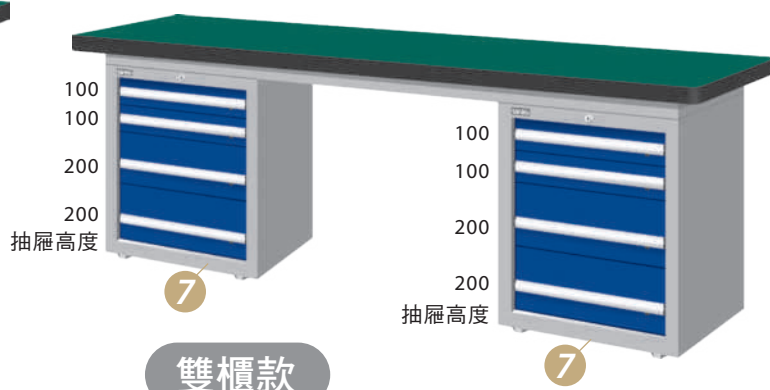

雙櫃款

- ⑦ 每屨平均荷重 100kg
工具櫃尺寸 W566xD607xH700
第一屨配置標準分類盒、其他屨配置標準隔板
詳見 P62~P63

尺寸單位 : mm

基本款

平均荷重 2000kg **DIY** 自行組裝產品、組裝費另計



· 移動款平均荷重 1000kg

	耐衝擊	耐磨	不銹鋼	實木	天鋼板(H36)	天鋼板(H43)
	N	F	S	W	TG	TH
	寬W x 深D x 高H				寬W x 深D x 高H	
WA-56□	—	—	—	—	1500x650x786	1500x650x793
WA-57□	—	—	—	—	1500x750x786	1500x750x793
WA-67□	—	—	—	—	1800x750x786	1800x750x793
WA-77□	—	—	—	—	—	—

	耐衝擊	耐磨	不銹鋼	實木	天鋼板(H36)	天鋼板(H43)
	N	F	S	W	TG	TH
	寬W x 深D x 高H				寬W x 深D x 高H	
WA-57□M	—	—	—	—	1500x750x836	1500x750x843
WA-67□M	—	—	—	—	1800x750x836	1800x750x843

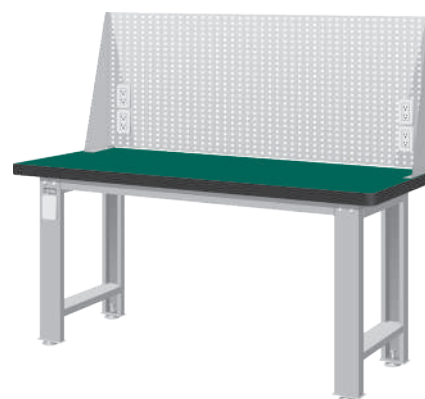
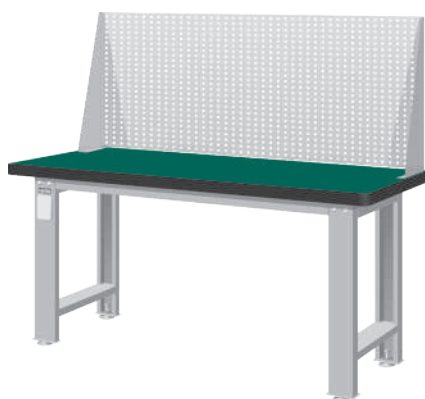

	耐衝擊	耐磨	不銹鋼	實木	天鋼板(H36)	天鋼板(H43)
	N	F	S	W	TG	TH
	寬W x 深D x 高H				寬W x 深D x 高H	
WA-56□2	—	—	—	—	1500x650x1386	1500x650x1393
WA-57□2	—	—	—	—	1500x750x1386	1500x750x1393
WA-67□2	—	—	—	—	1800x750x1386	1800x750x1393

	耐衝擊	耐磨	不銹鋼	實木	天鋼板(H36)	天鋼板(H43)
	N	F	S	W	TG	TH
	寬W x 深D x 高H				寬W x 深D x 高H	
WA-56□3	—	—	—	—	1500x650x1386	1500x650x1393
WA-57□3	—	—	—	—	1500x750x1386	1500x750x1393
WA-67□3	—	—	—	—	1800x750x1386	1800x750x1393

	耐衝擊	耐磨	不銹鋼	實木	天鋼板(H36)	天鋼板(H43)
	N	F	S	W	TG	TH
	寬W x 深D x 高H				寬W x 深D x 高H	
WA-56□4	—	—	—	—	1500x650x1386	1500x650x1393
WA-57□4	—	—	—	—	1500x750x1386	1500x750x1393
WA-67□4	—	—	—	—	1800x750x1386	1800x750x1393



	耐衝擊	耐磨	不銹鋼	實木	天鋼板(H36)	天鋼板(H43)
	N	F	S	W	TG	TH
	寬W x 深D x 高H				寬W x 深D x 高H	
WA-56□5	—	—	—	—	1500x650x1386	1500x650x1393
WA-57□5	—	—	—	—	1500x750x1386	1500x750x1393
WA-67□5	—	—	—	—	1800x750x1386	1800x750x1393

	耐衝擊	耐磨	不銹鋼	實木	天鋼板(H36)	天鋼板(H43)
	N	F	S	W	TG	TH
	寬W x 深D x 高H				寬W x 深D x 高H	
WA-56□6	—	—	—	—	1500x650x1386	1500x650x1393
WA-57□6	—	—	—	—	1500x750x1386	1500x750x1393
WA-67□6	—	—	—	—	1800x750x1386	1800x750x1393

	耐衝擊	耐磨	不銹鋼	實木	天鋼板(H36)	天鋼板(H43)
	N	F	S	W	TG	TH
	寬W x 深D x 高H				寬W x 深D x 高H	
WA-67□7	—	—	—	—	1800x750x1365	1800x750x1351
	—	—	—	—	1800x750x1351	1800x750x1358

選購說明範例 : WA-57 **N** 5 / □ 代表桌板材質代號

橫三屨款

尺寸單位 : mm

平均荷重 2000kg **DIY** 自行組裝產品、組裝費另計



· 抽屜荷重 50kg

耐衝擊 N	耐磨 F	不銹鋼 S	實木 W	天鋼板(H36) TG	天鋼板(H43) TH
寬 W x 深 D x 高 H			寬 W x 深 D x 高 H		
WAT-5203□			1500x750x800 1500x750x793		
WAT-6203□			1800x750x800 1800x750x786 1800x750x793		



· 移動款平均荷重 1000kg

耐衝擊 N	耐磨 F	不銹鋼 S	實木 W	天鋼板(H36) TG	天鋼板(H43) TH
寬 W x 深 D x 高 H			寬 W x 深 D x 高 H		
WAT-5203□M			1500x750x850 1500x750x836 1500x750x843		
WAT-6203□M			1800x750x850 1800x750x836 1800x750x843		



耐衝擊 N	耐磨 F	不銹鋼 S	實木 W	天鋼板(H36) TG	天鋼板(H43) TH
寬 W x 深 D x 高 H			寬 W x 深 D x 高 H		
WAT-5203□2			1500x750x1400 1500x750x1386 1500x750x1393		
WAT-6203□2			1800x750x1400 1800x750x1386 1800x750x1393		
WAT-5203□3			1500x750x1400 1500x750x1386 1500x750x1393		
WAT-6203□3			1800x750x1400 1800x750x1386 1800x750x1393		
WAT-5203□4			1500x750x1400 1500x750x1386 1500x750x1393		
WAT-6203□4			1800x750x1400 1800x750x1386 1800x750x1393		



耐衝擊 N	耐磨 F	不銹鋼 S	實木 W	天鋼板(H36) TG	天鋼板(H43) TH
寬 W x 深 D x 高 H			寬 W x 深 D x 高 H		
WAT-5203□5			1500x750x1400 1500x750x1386 1500x750x1393		
WAT-6203□5			1800x750x1400 1800x750x1386 1800x750x1393		
WAT-5203□6			1500x750x1400 1500x750x1386 1500x750x1393		
WAT-6203□6			1800x750x1400 1800x750x1386 1800x750x1393		
WAT-6203□7			1800x750x1365 1800x750x1351 1800x750x1358		

重量型工作桌

38



選購說明範例 : WAT-5203 **F**5 / □代表桌板材質代號

尺寸單位 : mm

吊櫃款

平均荷重 2000kg **DIY** 自行組裝產品、組裝費另計



• 抽屜荷重 100kg

• 移動款平均荷重 1000kg

	耐衝擊	耐磨	不銹鋼	實木	天鋼板(H36)	天鋼板(H43)
	N	F	S	W	TG	TH
	寬W x 深D x 高H				寬W x 深D x 高H	
WAS-54022□					1500x750x786	1500x750x793
WAS-64022□					1800x750x786	1800x750x793
WAS-74022□					—	—

	耐衝擊	耐磨	不銹鋼	實木	天鋼板(H36)	天鋼板(H43)
	N	F	S	W	TG	TH
	寬W x 深D x 高H				寬W x 深D x 高H	
WAS-54031□M					1500x750x836	1500x750x843
WAS-64031□M					1800x750x836	1800x750x843

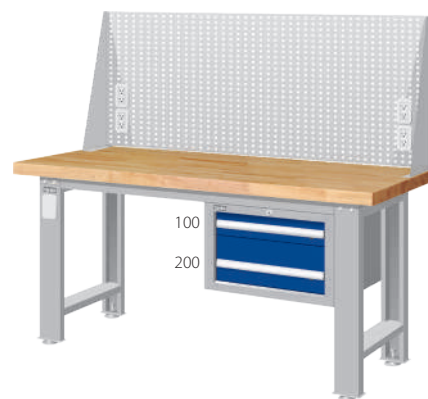
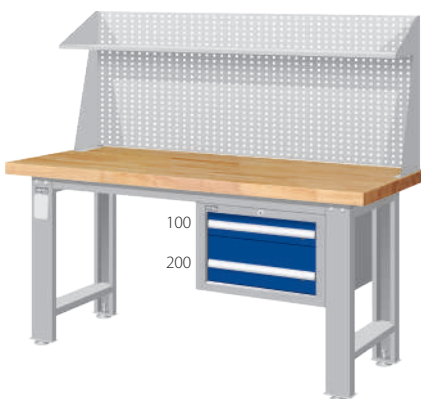
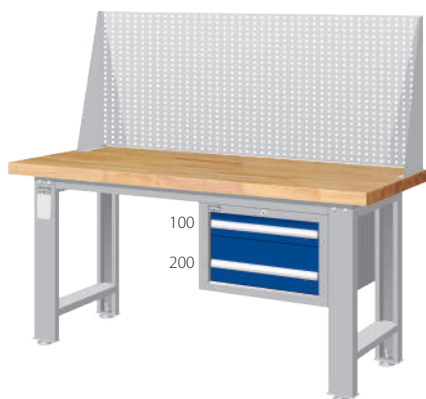

	耐衝擊	耐磨	不銹鋼	實木	天鋼板(H36)	天鋼板(H43)
	N	F	S	W	TG	TH
	寬W x 深D x 高H				寬W x 深D x 高H	
WAS-54022□2					1500x750x1386	1500x750x1393
WAS-64022□2					1800x750x1386	1800x750x1393

	耐衝擊	耐磨	不銹鋼	實木	天鋼板(H36)	天鋼板(H43)
	N	F	S	W	TG	TH
	寬W x 深D x 高H				寬W x 深D x 高H	
WAS-54022□3					1500x750x1400	1500x750x1393
WAS-64022□3					1800x750x1386	1800x750x1393

	耐衝擊	耐磨	不銹鋼	實木	天鋼板(H36)	天鋼板(H43)
	N	F	S	W	TG	TH
	寬W x 深D x 高H				寬W x 深D x 高H	
WAS-54022□4					1500x750x1400	1500x750x1393
WAS-64022□4					1800x750x1386	1800x750x1393

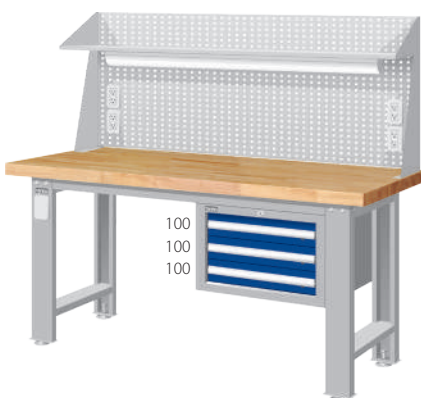
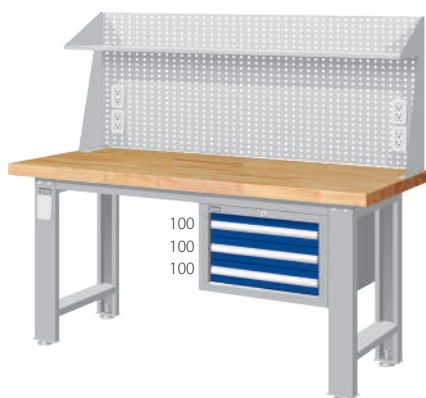

	耐衝擊	耐磨	不銹鋼	實木	天鋼板(H36)	天鋼板(H43)
	N	F	S	W	TG	TH
	寬W x 深D x 高H				寬W x 深D x 高H	
WAS-54031□5					1500x750x1386	1500x750x1393
WAS-64031□5					1800x750x1386	1800x750x1393

	耐衝擊	耐磨	不銹鋼	實木	天鋼板(H36)	天鋼板(H43)
	N	F	S	W	TG	TH
	寬W x 深D x 高H				寬W x 深D x 高H	
WAS-54031□6					1500x750x1400	1500x750x1393
WAS-64031□6					1800x750x1386	1800x750x1393

	耐衝擊	耐磨	不銹鋼	實木	天鋼板(H36)	天鋼板(H43)
	N	F	S	W	TG	TH
	寬W x 深D x 高H				寬W x 深D x 高H	
WAS-64031□7					1800x750x1365	1800x750x1351
					1800x750x1365	1800x750x1351

選購說明範例 : WAS-54031 **W** 5 / □ 代表桌板材質代號

單櫃款

尺寸單位 : mm

平均荷重 2000kg **DIY** 自行組裝產品、組裝費另計

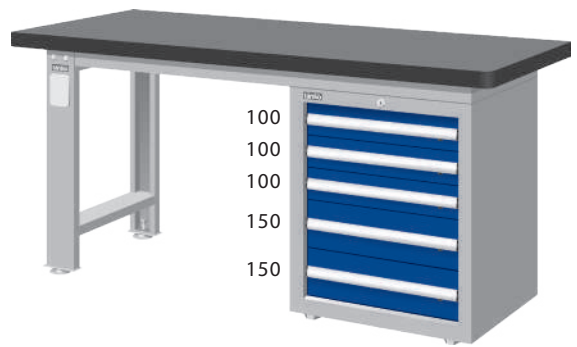
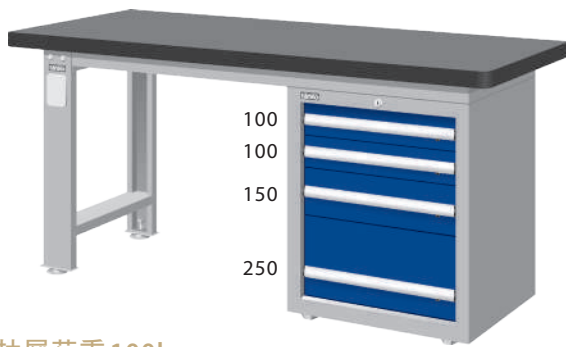

· 抽屜荷重 100kg

	耐衝擊	耐磨	不銹鋼	實木	天鋼板(H36)	天鋼板(H43)
	N	F	S	W	TG	TH
	寬 W x 深 D x 高 H				寬 W x 深 D x 高 H	
WAS-57042□	1500x750x800				1500x750x786	1500x750x793
WAS-67042□	1800x750x800				1800x750x786	1800x750x793
WAS-77042□	2100x750x800				—	—

	耐衝擊	耐磨	不銹鋼	實木	天鋼板(H36)	天鋼板(H43)
	N	F	S	W	TG	TH
	寬 W x 深 D x 高 H				寬 W x 深 D x 高 H	
WAS-57051□	1500x750x800				1500x750x786	1500x750x793
WAS-67051□	1800x750x800				1800x750x786	1800x750x793
WAS-77051□	2100x750x800				—	—

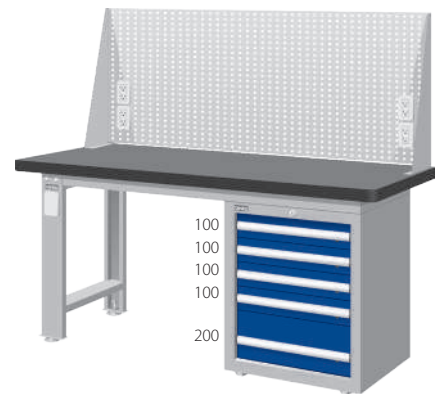
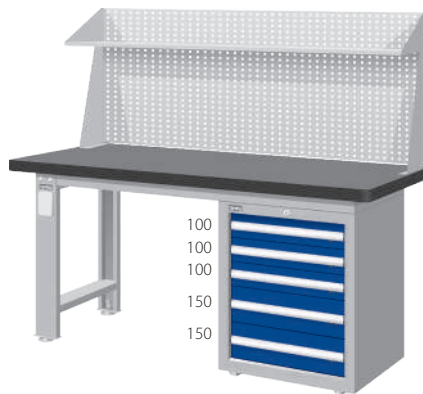
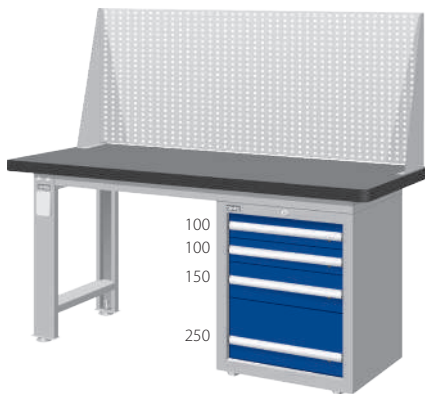

	耐衝擊	耐磨	不銹鋼	實木	天鋼板(H36)	天鋼板(H43)
	N	F	S	W	TG	TH
	寬 W x 深 D x 高 H				寬 W x 深 D x 高 H	
WAS-57042□2	1500x750x1400				1500x750x1386	1500x750x1393
WAS-67042□2	1800x750x1400				1800x750x1386	1800x750x1393

	耐衝擊	耐磨	不銹鋼	實木	天鋼板(H36)	天鋼板(H43)
	N	F	S	W	TG	TH
	寬 W x 深 D x 高 H				寬 W x 深 D x 高 H	
WAS-57051□3	1500x750x1400				1500x750x1386	1500x750x1393
WAS-67051□3	1800x750x1400				1800x750x1386	1800x750x1393

	耐衝擊	耐磨	不銹鋼	實木	天鋼板(H36)	天鋼板(H43)
	N	F	S	W	TG	TH
	寬 W x 深 D x 高 H				寬 W x 深 D x 高 H	
WAS-57053□4	1500x750x1400				1500x750x1386	1500x750x1393
WAS-67053□4	1800x750x1400				1800x750x1386	1800x750x1393

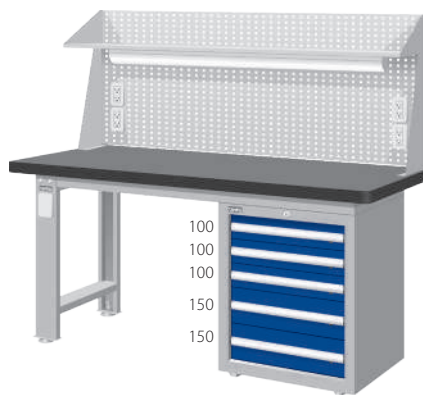
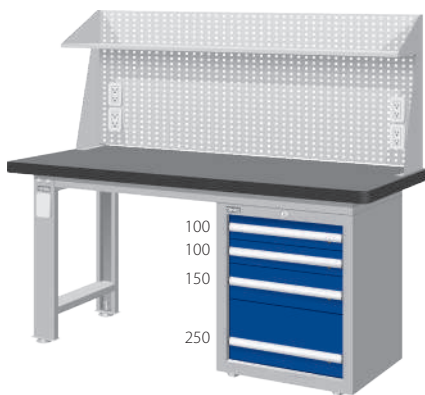

	耐衝擊	耐磨	不銹鋼	實木	天鋼板(H36)	天鋼板(H43)
	N	F	S	W	TG	TH
	寬 W x 深 D x 高 H				寬 W x 深 D x 高 H	
WAS-57042□5	1500x750x1400				1500x750x1386	1500x750x1393
WAS-67042□5	1800x750x1400				1800x750x1386	1800x750x1393

	耐衝擊	耐磨	不銹鋼	實木	天鋼板(H36)	天鋼板(H43)
	N	F	S	W	TG	TH
	寬 W x 深 D x 高 H				寬 W x 深 D x 高 H	
WAS-57051□6	1500x750x1400				1500x750x1386	1500x750x1393
WAS-67051□6	1800x750x1400				1800x750x1386	1800x750x1393

	耐衝擊	耐磨	不銹鋼	實木	天鋼板(H36)	天鋼板(H43)
	N	F	S	W	TG	TH
	寬 W x 深 D x 高 H				寬 W x 深 D x 高 H	
WAS-67053□7	1800x750x1365				1800x750x1351	1800x750x1358



選購說明範例 : WAS-57042 **TH** 5 / □ 代表桌板材質代號
工具櫃有多種規格可選擇 請詳見 P64

尺寸單位 : mm

雙櫃款

平均荷重 2000kg **DIY** 自行組裝產品、組裝費另計

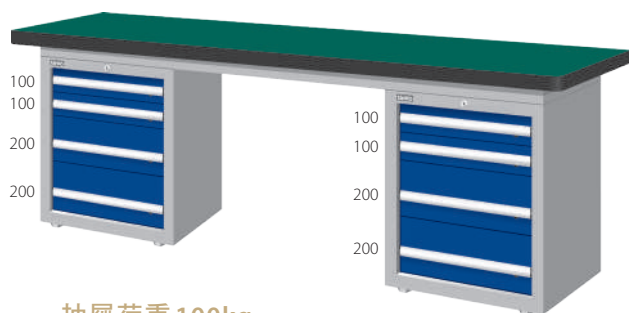

· 抽屜荷重 100kg

耐衝擊	耐磨	不銹鋼	實木
N	F	S	W
寬 W x 深 D x 高 H			

WAD-77041□

2100x750x800

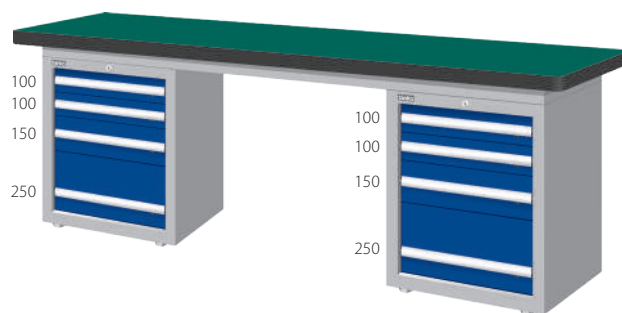

耐衝擊	耐磨	不銹鋼	實木
N	F	S	W
寬 W x 深 D x 高 H			

WAD-77042□

2100x750x800

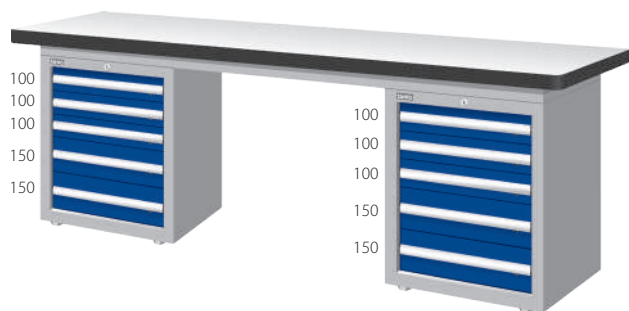

耐衝擊	耐磨	不銹鋼	實木
N	F	S	W
寬 W x 深 D x 高 H			

WAD-77051□

2100x750x800

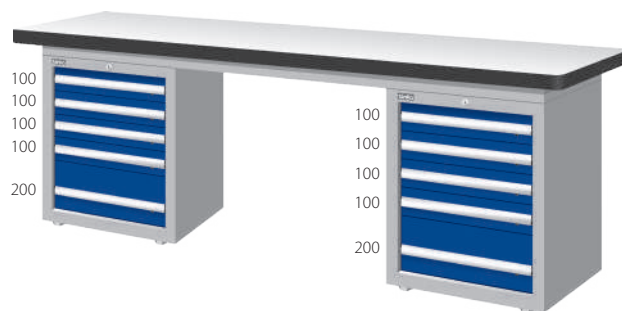

耐衝擊	耐磨	不銹鋼	實木
N	F	S	W
寬 W x 深 D x 高 H			

WAD-77053□

2100x750x800



耐衝擊	耐磨	不銹鋼	實木
N	F	S	W
寬 W x 深 D x 高 H			

WAD-77054□

2100x750x800



耐衝擊	耐磨	不銹鋼	實木
N	F	S	W
寬 W x 深 D x 高 H			

WAD-77061□

2100x750x800

重量型工作桌

41

選購說明範例 : WAD-77054 **W** / □ 代表桌板材質代號
工具櫃有多種規格可選擇 請詳見 P64

鉗工桌

平均荷重 2000kg

尺寸單位 : mm



桌腳形式 *Drawer Specification*

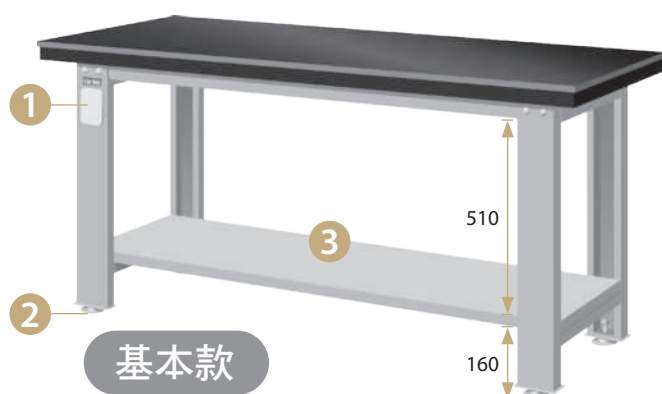

基本款

- 1 電器插座預留孔
- 2 水平調整腳 (如有墊片需求, 請備註或告知)
- 3 鉗工桌配備置物平台 (單櫃型除外)



橫三屨款

- 4 抽屨荷重 50kg

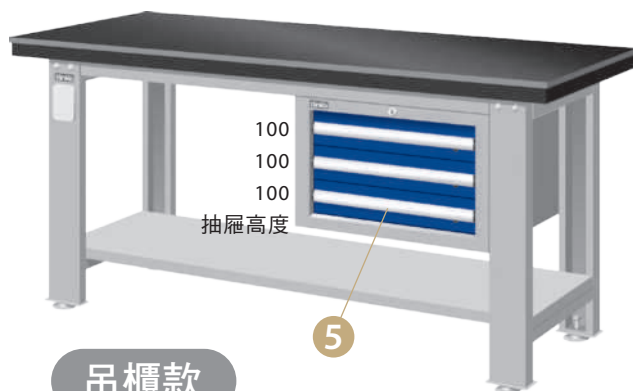

吊櫃款

- 5 每屨平均荷重 100kg
吊櫃尺寸 : W566xD607xH380
第一屨配置標準分類盒、其他屨配置標準隔板
詳見 P62~63



單櫃款

- 6 每屨平均荷重 100kg
工具櫃為活動式、尺寸 W566xD607xH700
第一屨配置標準分類盒、其他屨配置標準隔板
詳見 P62~63

尺寸單位 : mm



桌腳形式	型號	尺寸(寬Wx深Dx高H)
基本款	WA-57A	1500x750x800
	WA-67A	1800x750x800
橫三層款	WAT-5203A	1500x750x800
	WAT-6203A	1800x750x800
吊櫃款	WAS-54031A	1500x750x800
	WAS-64031A	1800x750x800
單櫃款	WAS-57042A	1500x750x800
	WAS-67042A	1800x750x800

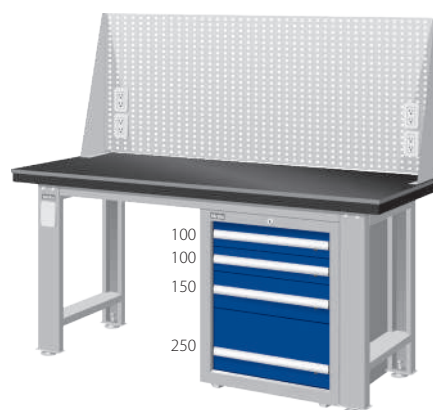

桌腳形式	型號	尺寸(寬Wx深Dx高H)
基本款	WA-57A2	1500x750x1400
	WA-67A2	1800x750x1400
橫三層款	WAT-5203A2	1500x750x1400
	WAT-6203A2	1800x750x1400
吊櫃款	WAS-54031A2	1500x750x1400
	WAS-64031A2	1800x750x1400
單櫃款	WAS-57042A2	1500x750x1400
	WAS-67042A2	1800x750x1400

桌腳形式	型號	尺寸(寬Wx深Dx高H)
基本款	WA-57A3	1500x750x1400
	WA-67A3	1800x750x1400
橫三層款	WAT-5203A3	1500x750x1400
	WAT-6203A3	1800x750x1400
吊櫃款	WAS-54031A3	1500x750x1400
	WAS-64031A3	1800x750x1400
單櫃款	WAS-57042A3	1500x750x1400
	WAS-67042A3	1800x750x1400

桌腳形式	型號	尺寸(寬Wx深Dx高H)
基本款	WA-57A4	1500x750x1400
	WA-67A4	1800x750x1400
橫三層款	WAT-5203A4	1500x750x1400
	WAT-6203A4	1800x750x1400
吊櫃款	WAS-54031A4	1500x750x1400
	WAS-64031A4	1800x750x1400
單櫃款	WAS-57042A4	1500x750x1400
	WAS-67042A4	1800x750x1400



桌腳形式	型號	尺寸(寬Wx深Dx高H)
基本款	WA-57A5	1500x750x1400
	WA-67A5	1800x750x1400
橫三層款	WAT-5203A5	1500x750x1400
	WAT-6203A5	1800x750x1400
吊櫃款	WAS-54031A5	1500x750x1400
	WAS-64031A5	1800x750x1400
單櫃款	WAS-57042A5	1500x750x1400
	WAS-67042A5	1800x750x1400

桌腳形式	型號	尺寸(寬Wx深Dx高H)
基本款	WA-57A6	1500x750x1400
	WA-67A6	1800x750x1400
橫三層款	WAT-5203A6	1500x750x1400
	WAT-6203A6	1800x750x1400
吊櫃款	WAS-54031A6	1500x750x1400
	WAS-64031A6	1800x750x1400
單櫃款	WAS-57042A6	1500x750x1400
	WAS-67042A6	1800x750x1400

桌腳形式	型號	尺寸(寬Wx深Dx高H)
基本款	WA-67A7	1800x750x1365
橫三層款	WAT-6203A7	
吊櫃款	WAS-64031A7	
單櫃款	WAS-67042A7	

鋼製工作桌

平均荷重 2000kg

DIY 自行組裝產品、組裝費另計

尺寸單位 : mm

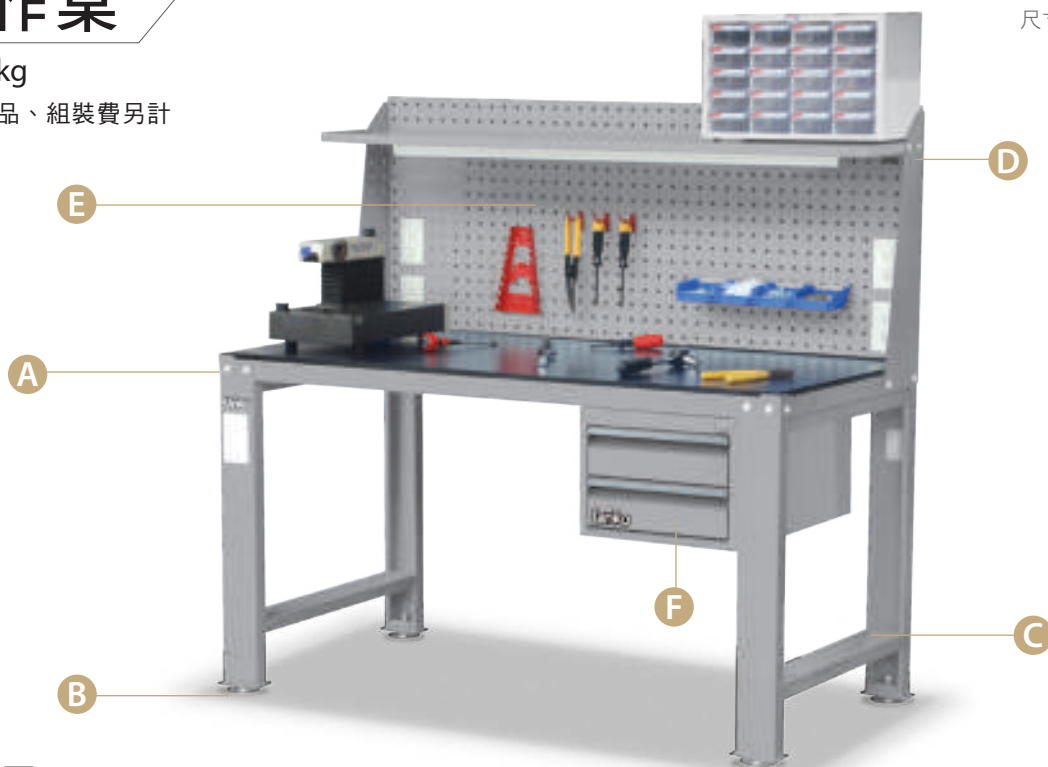

特色介紹 Features



A 桌面擋板，鋼製卓板上鋪桌墊，具耐衝擊功能，有橡膠墊及硬質板兩種選擇。詳見 P34



B 桌腳附有調整腳座，可調整水平。
※ 出貨不附墊片，如有需求請備註或告知。



C 置物平台荷重 50kg，可另外選購。詳見 P51



D 棚板可上下調整使用高度，棚板荷重 30kg，可增加置物空間。



E 上架組可搭配天鋼各類掛鉤方便工具定位。詳見 P98



F ES-13022 標準型吊櫃。詳見 P25



可搭配 EA-7042 重量型工具櫃，詳見 P64



可搭配 EGA-7041 標準型工具櫃，詳見 P56



【基本款】 可搭配工具櫃	橡膠墊	硬質板
	P	Q
寬W x 深D x 高H		
WD-48□	1224x775x810	1224x775x812
WD-58□	1524x775x810	1524x775x812
WD-68□	1824x775x810	1824x775x812

【吊櫃款】	橡膠墊	硬質板
	P	Q
寬W x 深D x 高H		
WD-4801□	1224x775x810	1224x775x812
WD-5801□	1524x775x810	1524x775x812
WD-6801□	1824x775x810	1824x775x812

【抽屜款】	橡膠墊	硬質板	抽屜數
	P	Q	
寬W x 深D x 高H			
WDT-4202□	1224x775x810	1224x775x812	二屜
WDT-5203□	1524x775x810	1524x775x812	三屜
WDT-6203□	1824x775x810	1824x775x812	三屜

尺寸單位 : mm



	橡膠墊 P	硬質板 Q
	寬W x 深D x 高H	
WD-48□3	1224x775x1410	
WD-58□3	1524x775x1410	
WD-68□3	1824x775x1410	



	橡膠墊 P	硬質板 Q	燈具組
	寬W x 深D x 高H		
WD-48□6	1224x775x1410		10W
WD-58□6	1524x775x1410		20W
WD-68□6	1824x775x1410		20W



	橡膠墊 P	硬質板 Q	燈具組
	寬W x 深D x 高H		
WD-48□9	1224x775x1710		10W
WD-58□9	1524x775x1710		20W
WD-68□9	1824x775x1710		20W



	橡膠墊 P	硬質板 Q
	寬W x 深D x 高H	
WD-4801□3	1224x775x1410	
WD-5801□3	1524x775x1410	
WD-6801□3	1824x775x1410	



	橡膠墊 P	硬質板 Q	燈具組
	寬W x 深D x 高H		
WD-4801□6	1224x775x1410		10W
WD-5801□6	1524x775x1410		20W
WD-6801□6	1824x775x1410		20W



	橡膠墊 P	硬質板 Q	燈具組
	寬W x 深D x 高H		
WD-4801□9	1224x775x1710		10W
WD-5801□9	1524x775x1710		20W
WD-6801□9	1824x775x1710		20W



	橡膠墊 P	硬質板 Q
	寬W x 深D x 高H	
WDT-4202□3	1224x775x1410	
WDT-5203□3	1524x775x1410	
WDT-6203□3	1824x775x1410	



	橡膠墊 P	硬質板 Q	燈具組
	寬W x 深D x 高H		
WDT-4202□6	1224x775x1410		10W
WDT-5203□6	1524x775x1410		20W
WDT-6203□6	1824x775x1410		20W



	橡膠墊 P	硬質板 Q	燈具組
	寬W x 深D x 高H		
WDT-4202□9	1224x775x1710		10W
WDT-5203□9	1524x775x1710		20W
WDT-6203□9	1824x775x1710		20W

選購說明範例 : WD-5801 P 3 / □ 代表桌板材質代號

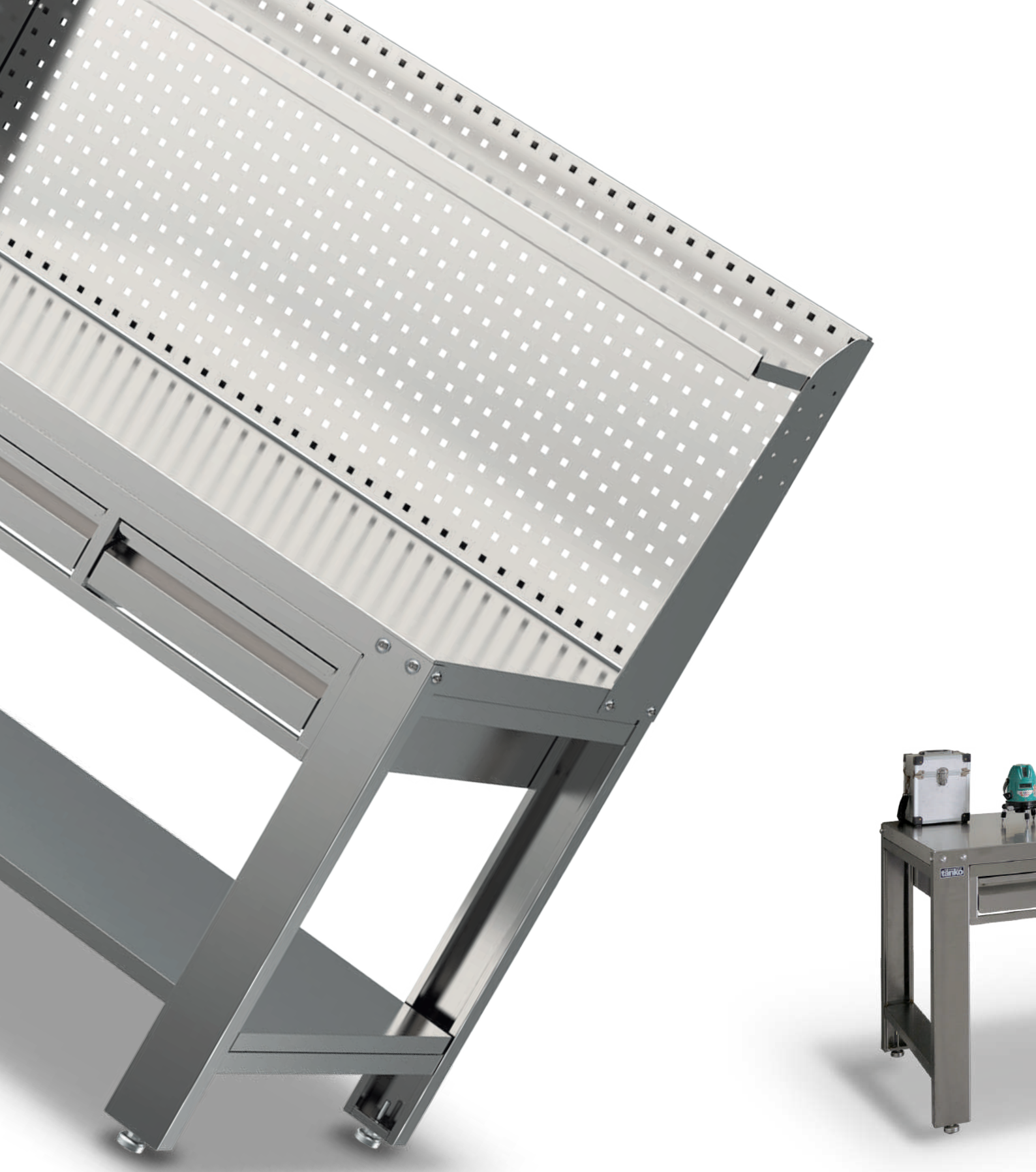



Stainless Steel Workbench

不銹鋼工作桌

不銹鋼工作桌

平均荷重 600kg

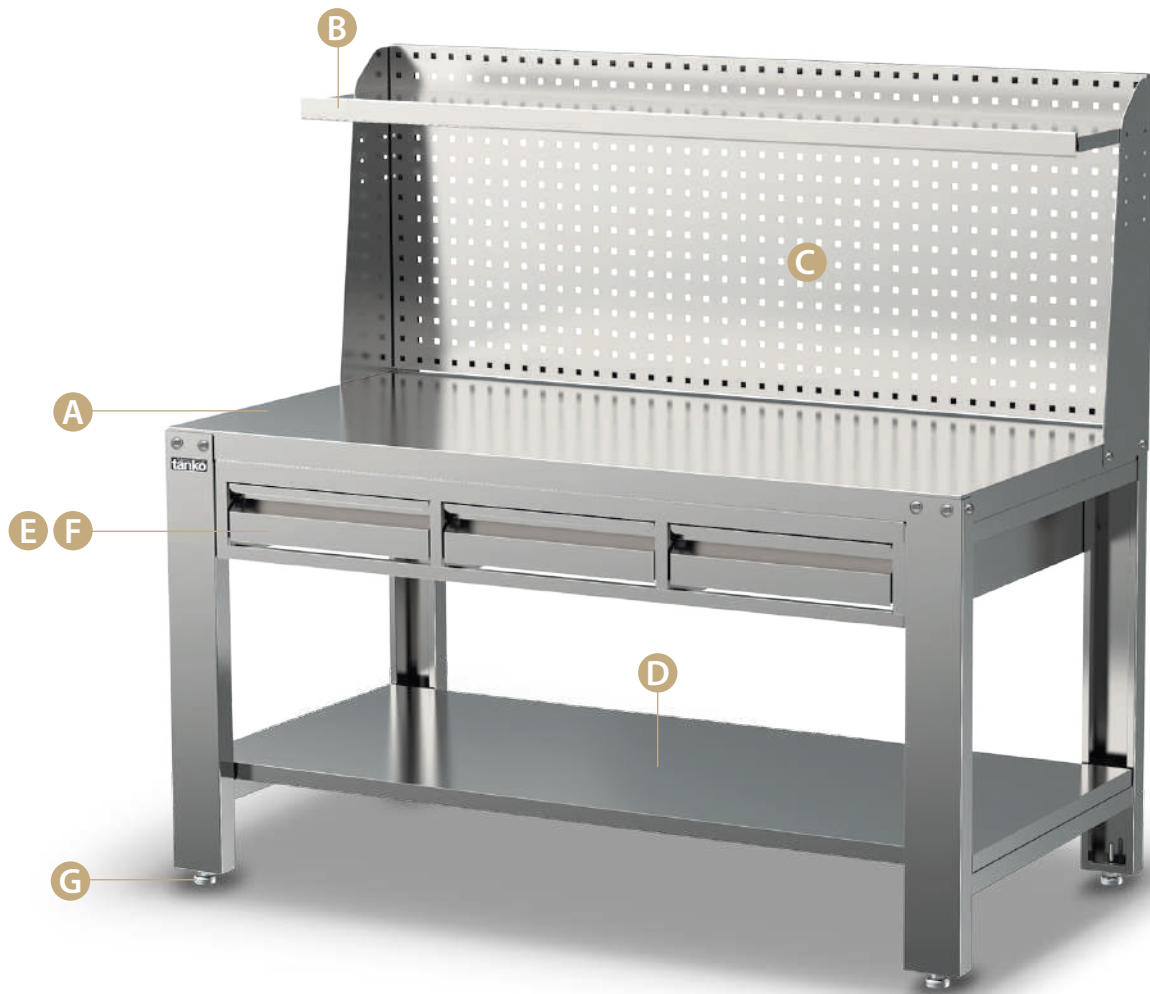

特色介紹 Features



A 全桌採用 #304 不銹鋼板材打造而成。



B 棚板可上下調整使用高度，棚板荷重 30kg，可增加置物空間。

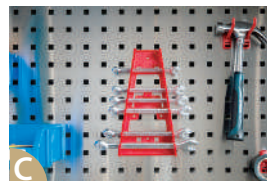

C 上架組可搭配天鋼各類掛鉤方便工具定位。詳見 P98



D 置物平台荷重 50kg，可另外選購。詳見 P51



E 使用低噪音緩衝滑軌平穩好開關，自動收復設計。



F 抽屜每屜荷重 35kg，可另購分類盒使用。



G 桌腳附有調整腳座，可調整水平。

尺寸單位：mm



型號	尺寸
	寬W x 深D x 高H
WD-48S	1217x768x800
WD-58S	1517x768x800
WD-68S	1817x768x800



· 抽屜荷重 35kg

型號	尺寸	抽屜數
	寬W x 深D x 高H	
WDT-4202S	1217x768x800	二層
WDT-5203S	1517x768x800	三層
WDT-6203S	1817x768x800	三層



型號	尺寸
	寬W x 深D x 高H
WD-48S2	1221x770x1405
WD-58S2	1521x770x1405
WD-68S2	1821x770x1405



型號	尺寸
	寬W x 深D x 高H
WD-48S3	1221x770x1405
WD-58S3	1521x770x1405
WD-68S3	1821x770x1405



型號	尺寸
	寬W x 深D x 高H
WD-48S7	1221x770x1705
WD-58S7	1521x770x1705
WD-68S7	1821x770x1705



型號	尺寸
	寬W x 深D x 高H
WDT-4202S2	1221x770x1405
WDT-5203S2	1521x770x1405
WDT-6203S2	1821x770x1405



型號	尺寸
	寬W x 深D x 高H
WDT-4202S3	1221x770x1405
WDT-5203S3	1521x770x1405
WDT-6203S3	1821x770x1405



型號	尺寸
	寬W x 深D x 高H
WDT-4202S7	1221x770x1705
WDT-5203S7	1521x770x1705
WDT-6203S7	1821x770x1705

工作桌配件 Workbench Accessories

上架組

| 適用於標準型工作桌及重量型工作桌

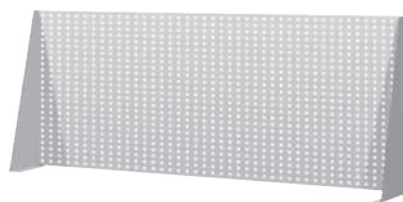

型號	尺寸(寬Wx深Dx高H)
WQ-52	1502x202x603
WQ-62	1802x202x603

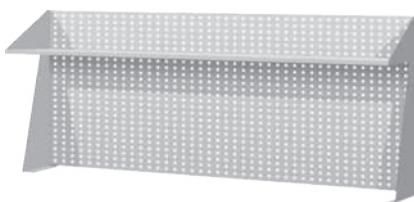

型號	尺寸(寬Wx深Dx高H)
WQ-53	1502x325x603
WQ-63	1802x325x603

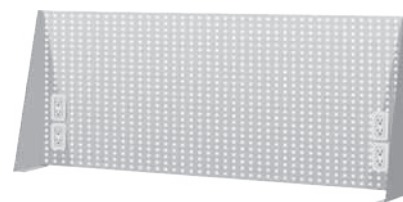

型號	尺寸(寬Wx深Dx高H)
WQ-54	1502x202x603
WQ-64	1802x202x603

包含 110V 插座組 x4

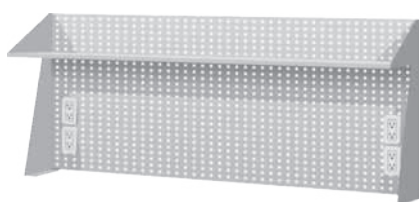

型號	尺寸(寬Wx深Dx高H)
WQ-55	1502x325x603
WQ-65	1802x325x603

包含 110V 插座組 x4

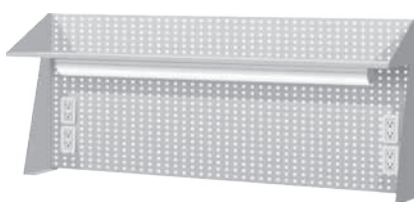

型號	尺寸(寬Wx深Dx高H)
WQ-56	1502x325x603
WQ-66	1802x325x603

包含燈具組、110V 插座組 x4

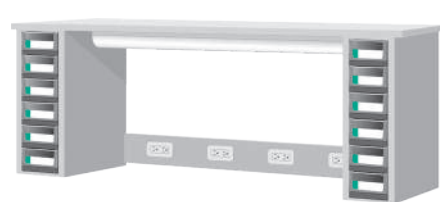

型號	尺寸(寬Wx深Dx高H)	零件箱尺寸(寬Wx深Dx高H)
WQ-67	1780x450x564	218x420x540

包含燈具組、110V 插座組 x4

| 適用於鋼製工作桌

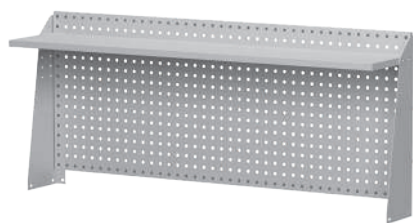

型號	尺寸(寬Wx深Dx高H)
WQD-43	1217x320x658
WQD-53	1517x320x658
WQD-63	1817x320x658

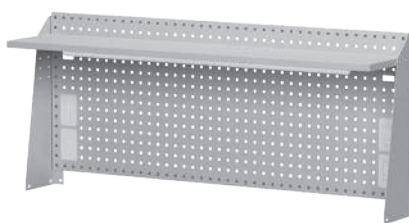

型號	尺寸(寬Wx深Dx高H)	燈具組
WQD-46	1217x320x658	10W
WQD-56	1517x320x658	20W
WQD-66	1817x320x658	20W

包含燈具組、110V 插座組 x4

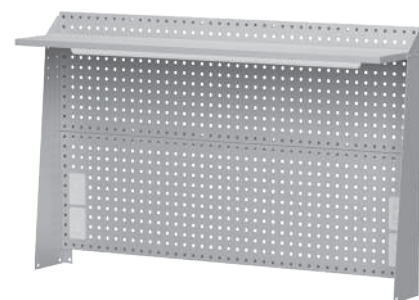

型號	尺寸(寬Wx深Dx高H)	燈具組
WQD-49	1217x320x958	10W
WQD-59	1517x320x958	20W
WQD-69	1817x320x958	20W

包含燈具組、110V 插座組 x4

| 適用於 WD 不銹鋼工作桌

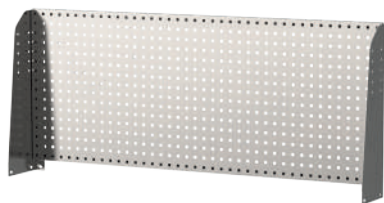

型號	尺寸(寬Wx深Dx高H)
WQD-42S	1209x202x645
WQD-52S	1509x202x645
WQD-62S	1809x202x645

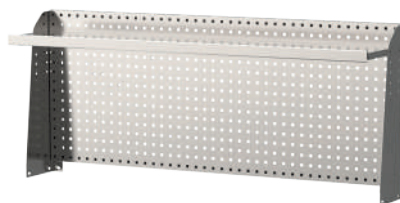

型號	尺寸(寬Wx深Dx高H)
WQD-43S	1209x320x645
WQD-53S	1509x320x645
WQD-63S	1809x320x645

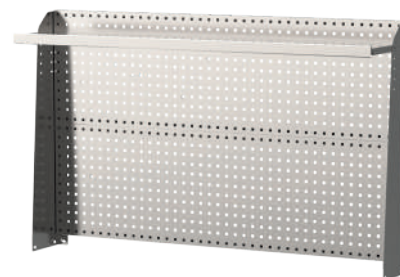

型號	尺寸(寬Wx深Dx高H)
WQD-47S	1209x320x945
WQD-57S	1509x320x945
WQD-67S	1809x320x945

置物平台



|適用於重量型工作桌

型號	尺寸(寬Wx深Dx高H)
WP-41	1400x509x30
WP-42	1700x509x30
WP-43	2000x509x30



|適用於 WD 鋼製工作桌

型號	尺寸(寬Wx深Dx高H)
WDP-14	1200x660x30
WDP-15	1500x660x30
WDP-16	1800x660x30



|適用於 WD 不銹鋼工作桌

型號	尺寸(寬Wx深Dx高H)
WDP-14S	1200x655x30
WDP-15S	1500x655x30
WDP-16S	1800x655x30

氣壓快速接頭



型號	規格
WP-9021	2 孔

棚板



型號	尺寸(寬Wx深D)
KP-19	1500x300
KP-20	1800x300
KP-21	2100x300

燈具組



LED 燈具組

型號	尺寸(寬Wx深Dx高H)	規格
WP-9002	1150x22x39	20W

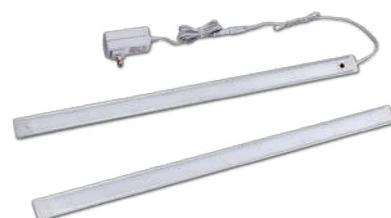

LED 多功能超薄層板燈

型號	尺寸(寬Wx深Dx高H)	規格
WP-9003【主機】	604x32x7	14.5W
WP-9004【子機】	604x32x7	14.5W

感應式開關，10%~100% 無段調光

插座組



電器插座組

型號	規格
WP-9013	110V 插座

工作椅



環保圓椅

型號	規格
WP-625011	W350 D 350 H 480

椅面高密度聚乙烯，
八個透氣孔



環保實驗椅

型號	規格
WP-625023	W350 D 350 H 500~640

附氣壓棒，
椅面高密度聚乙烯，
八個透氣孔

USB 插座組



型號	規格
WP-9013U	110V 插座 x1 USB 插座 x2

五爪活動輪



型號	規格
WP-61301	W330 椅面 D 600 H 400~510

附氣壓棒，
座墊 PU 一體成型

防靜電工作椅



型號	規格
WP-61102	W430 D 490~530 椅背伸縮 H 810~925 含椅背高

1. 椅背、座墊採抗靜電PU一體成型
2. 附氣壓棒可調整椅面高度
3. 五爪活動鍍鉻椅腳
4. 輪子採用導電輪

日製虎鉗

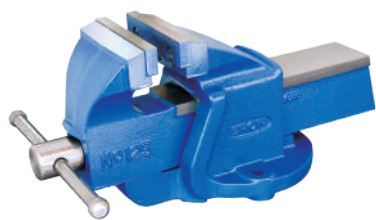

型號	規格
WP521044	4吋鑄鋼虎鉗
WP521045	5吋鑄鋼虎鉗
WP521046	6吋鑄鋼虎鉗
WP521048	8吋鑄鋼虎鉗

台製虎鉗

虎鉗與旋轉底座



型號	規格
WP511024	4吋鑄鋼虎鉗
WP511025	5吋鑄鋼虎鉗
WP511026	6吋鑄鋼虎鉗
WP511028	8吋鑄鋼虎鉗



型號	規格
WP511024A	4吋鑄鋼虎鉗(含旋轉底座)
WP511025A	5吋鑄鋼虎鉗(含旋轉底座)
WP511026A	6吋鑄鋼虎鉗(含旋轉底座)
WP511028A	8吋鑄鋼虎鉗(含旋轉底座)

豪爾虎鉗

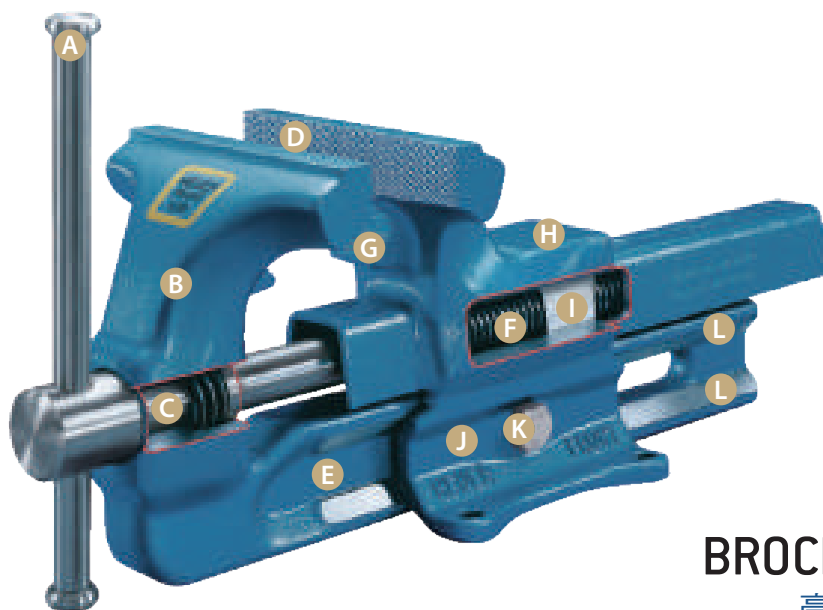

全部
100%
純鋼鍛造
製成



來自德國 第一品牌

BROCKHAUS **HEUER**
豪爾鍛造虎鉗系列 GmbH 德國製造

特色說明 *Features*

- A 鉚接金屬安全環轉軸
- B 強力鍛造夾爪
- C 受完善保護的轉軸軸承
- D 經表面硬化處理的夾爪
- E 精緻穩定的導軌 (同樣為鍛造零件) 提供最佳的夾持深度
- F 夾持力由安置於中央受完善保護的軸承傳遞，達成快速進退的要求
- G 經硬化處理的管件夾爪為標準配件
- H 後方鍛造夾爪並搭配特殊設計的鐵鉗
- I 強力鍛造軸心
- J 強力鍛造支架
- K 中置導軌調整螺絲
- L 內置之雙菱柱形導軌不受任何損傷的影響，大型軌道表面經特殊加工以達到高準確度及使用壽命長的需求

標準系列

提供強大的夾持力，確保使用過程中不會搖晃或不穩。



虎鉗型號	爪寬	夾爪跨距	夾爪深度	管件夾持直徑	重量
WP53100 100	100	125	50	16-30	4.5
WP53100 120	120	150	65	16-55	9
WP53100 140	140	200	80	27-70	16
WP53100 160	160	225	100	27-100	27
WP53100 180	180	225	100	27-100	29



可換爪系列

可更換保護爪設計，針對夾持工件提供配適的保護爪材質。

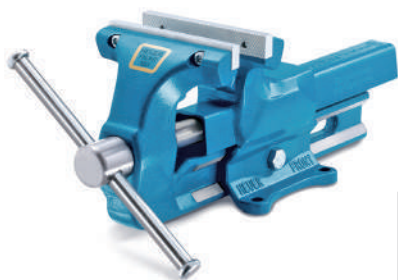

虎鉗型號	爪寬	夾爪跨距	夾爪深度	管件夾持直徑	重量
WP53101 120	120	150	65	16-55	9
保護爪型號	寬度	孔距	高度	厚度	螺絲規格
WP53116 115	115.5	80	18	10	M6x16
WP53116 120	120.5	80	18	10	M6x16

虎鉗型號	爪寬	夾爪跨距	夾爪深度	管件夾持直徑	重量
WP53101 140	140	200	80	27-70	16
保護爪型號	寬度	孔距	高度	厚度	螺絲規格
WP53116 135	135.5	85	22	12	M8x20
WP53116 140	140.5	85	22	12	M8x20

虎鉗型號	爪寬	夾爪跨距	夾爪深度	管件夾持直徑	重量
WP53101 160	160	225	100	27-100	27
保護爪型號	寬度	孔距	高度	厚度	螺絲規格
WP53116 150	150.5	105	25	12	M8x25
WP53116 160	160.5	105	25	12	M8x25

緊緻系列

具備快速調整功能，3 秒內調整 0-130mm 夾持深度，虎鉗配有快拆設計。



虎鉗型號	爪寬	夾爪跨距	夾爪深度	管件夾持直徑	重量
WP53118 001	120	130	65	15-50	4.5
保護爪型號	爪寬				
WP53116 120	120.5				



Standard Tool Cabinet

標準型工具櫃/車



專利設計



特色介紹 *Features*



A 抽屜專利安全扣，未經人為操作，抽屜不會滑出。



B 車身導角安全設計，避免人員撞傷。



C EGM 及 EGL 工具車車體外側置物盤設計增加收納空間，也可用於瓶罐擺放。



D 旋開式連桿鎖裝置，一經上鎖抽屜即全部鎖住。可選用鎖王系統，一支鎖王鑰匙可開啟 500 組不同鎖號之工具櫃。



E EGL 工具車 5"×2" 寬幅轉輪，EGA 及 EGM 工具車 4"PU 轉輪，四輪平均可載重 400kg。



F EG 系列抽屜開度 95%，取放使用空間大，每層平均荷重 45kg，皆附止滑膠墊。



G 工具車可搭配方孔掛板組，搭配各類掛鉤方便工具定位。詳見 P98



H EG 系列抽屜可另選購分類盒或隔板使用，擁有更適當的空間配置。詳見 P57

EGA 工具櫃 / 車

尺寸單位 : mm

四輪平均荷重 400kg **PATENTED** 專利設計



型號	EGA-7041	EGA-10061	EGA-10091
尺寸	W566xD510xH700	W566xD510xH1000	
抽屜荷重	每屜平均荷重 45kg		



型號	EGA-5041M
尺寸	W568xD510xH690
抽屜荷重	每屜平均荷重 45kg



型號	EGA-7041M
尺寸	W650xD510xH845
抽屜荷重	每屜平均荷重 45kg

EGM 工具車

四輪平均荷重 400kg **PATENTED** 專利設計



型號	EGM-1703M	EGM-1703MA	EGM-1705M	EGM-1705MA
尺寸	W1255xD510xH847	W1255xD510xH1300	W1255xD510xH847	W1255xD510xH1300
抽屜荷重	每屜平均荷重 45kg			
配置	棚板 1 片 (荷重 60kg)			
掛鉤	—	KPQ-B 掛鉤一組 (12pcs)	—	KPQ-B 掛鉤一組 (12pcs)

尺寸單位 : mm

EGL 工具車

四輪平均荷重 400kg **PATENTED** 專利設計



型號	EGL-185M	EGL-187M	EGL-185MA	EGL-187MA
尺寸	W845xD510xH986		W845xD510xH1441	
抽屜荷重	每屜平均荷重45kg			
掛鉤	—		KPQ-B 掛鉤一組 (12pcs)	
顏色	● ●		● ●	

EG 系列配件 Tool Cabinet Accessories

分類盒



▲ 分類盒使用實例

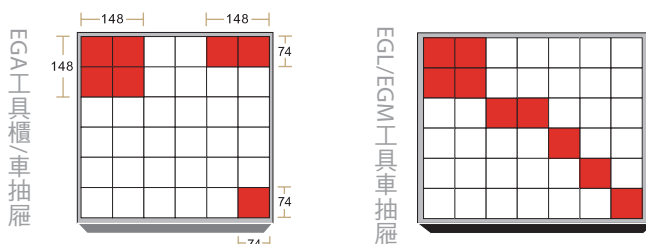

▲ 抽屜分類盒計數方格參考

材質	適用抽屜高度 75mm		適用抽屜高度 100mm	
	型號	尺寸(寬Wx深Dx高H)	型號	尺寸(寬Wx深Dx高H)
ABS	TK-8721	74x74x45	TK-8731	74x74x70
	TK-8722	148x74x45	TK-8732	148x74x70
	TK-8723	148x148x45	TK-8733	148x148x70

採組合式設計可任意互換

隔板



▲ 隔板使用實例

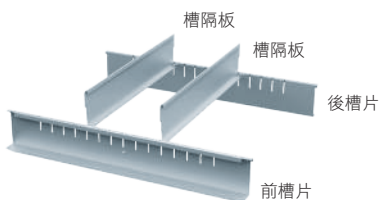

EGA 工具櫃/車 抽屜隔板配件

型號	EGPA-3	EGPA-4	EGPA-5
抽屜高度	100mm	150mm	200mm

EGL/EGM 工具車 抽屜隔板配件

型號	EGPL-2	EGPL-3	EGPL-4
抽屜高度	75mm	100mm	150mm

隔板配件包含前後槽片及 2 片槽隔板
隔板與槽片組合應用，可任意調整屜內空間

圖架



EGL/EGM 工具車圖架

型號	EGP-03L	EGP-03M
尺寸	W663xD518xH120	W1073xD518xH120
適用	EGL 工具車	EGM 工具車
備註	內附止滑墊一片	
顏色	● ●	●

側掛板

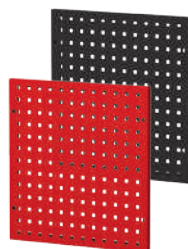

EGL/EGM 工具車側掛板

型號	EGQ-02A
尺寸	W482xH500
適用	EGL/EGM 工具車
顏色	● ●

工具車兩側皆可安裝



專利設計



特色介紹 Features



A

旋開式連桿鎖裝置，一經上鎖抽屜即全部鎖住。可選用鎖王系統，一支鎖王鑰匙可開啟 500 組不同鎖號之工具櫃。



B

全寬式鋁合金把手，每屜皆附標示紙及透明膠片方便標籤。



C

把手設有安全扣系統，未經人為操作，抽屜不會滑出掉落。



D

工具車可搭配方孔掛板組，搭配各類掛鉤方便工具定位。詳見 P98



E

ELA 工具車採 5"×2" 寬幅轉輪，ELS 工具車採用 4"PU 轉輪，四輪平均可載重 400kg。



F

EL 系列工具車，第一屜配置 TK-8727 分類盒 12 入，適合小零件、螺絲之分類儲存。



G

EL 系列工具車，其餘每屜皆附隔板二片，槽孔可配合隔板，隨意調整屜內空間。



H

ABS 一體成形把手，止滑膠墊可防止工具滑落，並保護漆面不受損。

尺寸單位 : mm

ELA 工具車

四輪平均荷重 400kg **PATENTED** 專利設計



型號	ELA-185M	ELA-187M	ELA-185MA	ELA-187MA
尺寸	W690xD510xH1010		W690xD510xH1475	
抽屜荷重	每屜平均荷重 50kg			
掛鉤	—		KPQ-B 掛鉤一組 (12pcs)	
抽屜配置	第一屜附分類盒，其餘每屜皆附隔板二片			

ELS 工具車

四輪平均荷重 400kg **PATENTED** 專利設計



型號	ELS-274M	ELS-274MA	ELS-276M	ELS-276MA
尺寸	W1060xD515xH865	W1060xD515xH1340	W1060xD515xH865	W1060xD515xH1340
抽屜荷重	每屜平均荷重 50kg			
配置	棚板 1 片 (荷重 60kg)			
掛鉤	—	KPQ-B 掛鉤一組 (12pcs)	—	KPQ-B 掛鉤一組 (12pcs)
抽屜配置	第一屜附分類盒，其餘每屜皆附隔板二片			



Heavy Duty Tool Cabinet

重量型工具櫃/車





專利設計

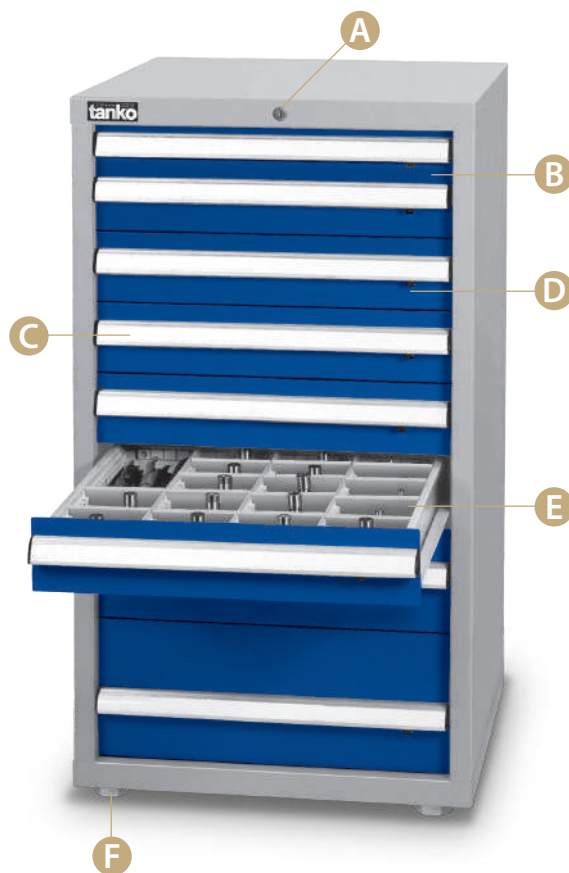

特色介紹 Features



A 旋開式連桿鎖裝置，一經上鎖抽屜即全部鎖住。可選用鎖王系統，一支鎖王鑰匙可開啟 500 組不同鎖號之工具櫃。



B 組合式分類盒，可單獨或排列使用，方便小型零件、螺絲之分類儲存。詳見 P63

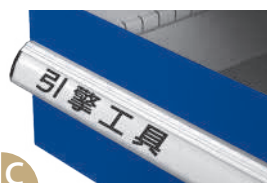

C 全寬式鋁合金把手，把手外緣與櫃體貼齊，不露出櫃體防撞又安全，每屜皆附標示紙及透明膠片方便標籤。



D 把手設有安全扣系統，未經人為操作抽屜不會滑出掉落。



E 隔板可與槽片組合應用，擁有更適當的空間配置。詳見 P63



F 底部附有調整腳座，可調整水平減少晃動，保護櫃體使用上更平穩。



G 工具車可搭配方孔掛板組，搭配各類掛鉤方便工具定位。詳見 P98



H 二只定向、二只萬向附煞轉輪 4"x2" PU 轉輪移動穩固靈活，四輪平均可載重 1000kg。

重量型工具櫃 如何選？

Step.1 挑櫃體尺寸

型號	寬度(W)	深度(D)
EA	566	607
EB	718	607
ED	718	759

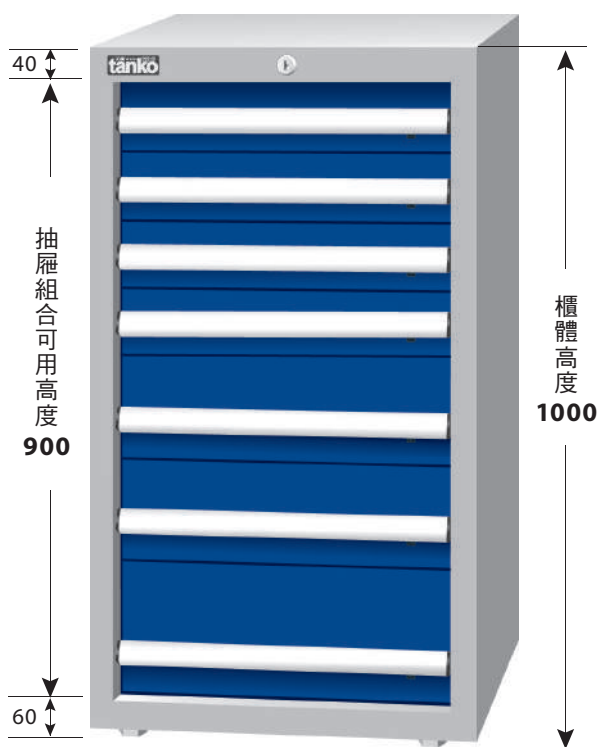

Step.3 配置抽屜

抽屜種類及配備詳見 P63

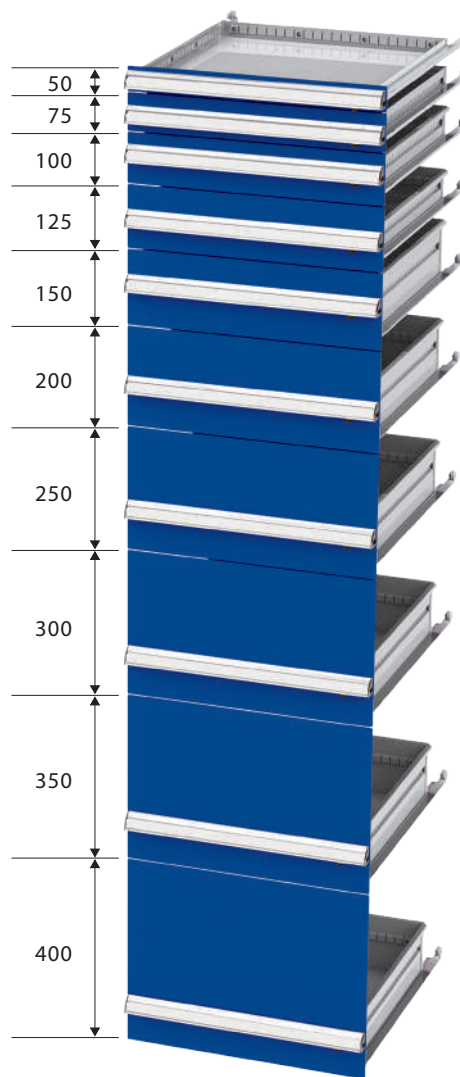

Step.2 挑櫃體高度

櫃體高度	抽屜組合高度
700	600
1000	900
1200	1100

櫃體總高度減 100mm = 抽屜可組合高度
櫃體高度可訂製

Step.4 選擇滑軌

特殊滑軌設計，配合機械軸承滑動
設有固定扣定位，防止搬運掉落



單軌

抽屜開度 90%
平均每屜荷重 100kg



複軌

抽屜 100% 全開
平均每屜荷重 200kg

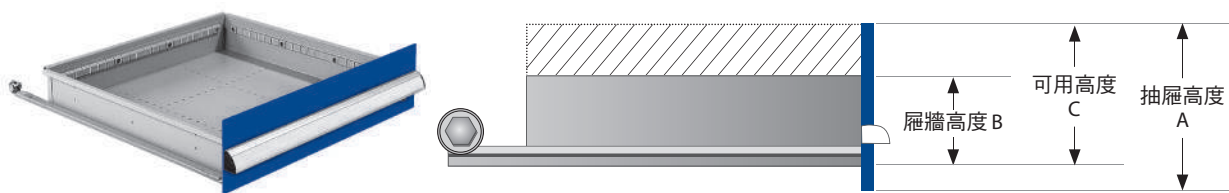

抽屜高度 A	50	75	100	125	150	200	250	300	350	400
屜牆高度 B	33	52	77	77	127	127	127	127	127	127
可用高度 C	35	57	82	107	132	182	232	282	332	382

EA 抽屜標準配備

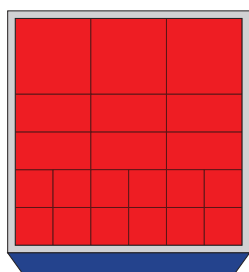

EB 抽屜標準配備

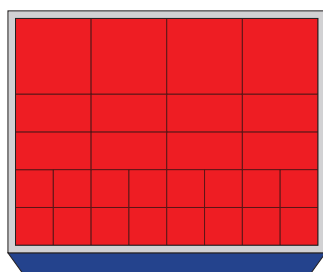

ED 抽屜標準配備

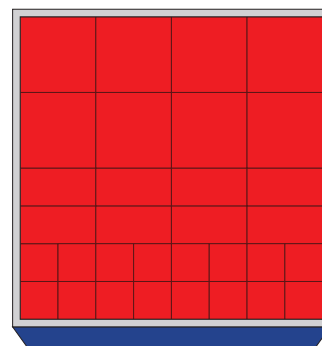

▲ 第一格抽屜 (50mm~100mm) : 附分類盒 (依抽屜高度配置)

第一格抽屜若配置 150mm 抽屜附 3x3 標準隔板；若配置 200mm 以上抽屜則附 2x2 標準隔板

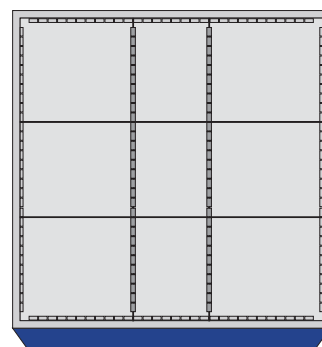
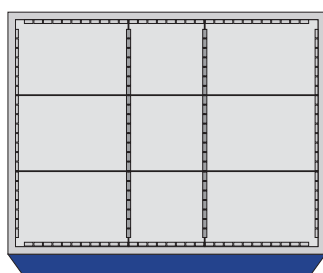
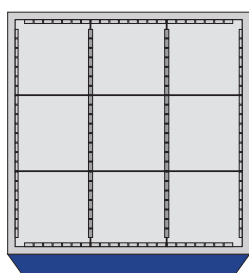

▲ 50mm~150mm 抽屜 : 附 3x3 格標準隔板 (依抽屜高度配置)

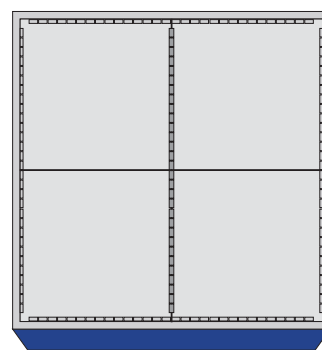
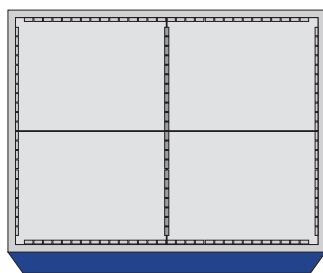
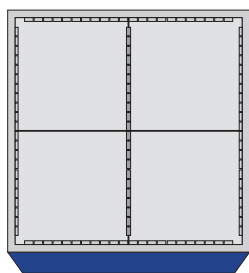

▲ 200mm 以上抽屜 : 附 2x2 格標準隔板

櫃體高度700

尺寸單位 : mm

抽屜高度，T代表複軌

型號 尺寸(寬Wx深Dx高H) EA-7041(T) 566x607x700 EB-7041(T) 718x607x700	型號 尺寸(寬Wx深Dx高H) EA-7042(T) 566x607x700 EB-7042(T) 718x607x700	型號 尺寸(寬Wx深Dx高H) EA-7051(T) 566x607x700 EB-7051(T) 718x607x700	型號 尺寸(寬Wx深Dx高H) EA-7052(T) 566x607x700 EB-7052(T) 718x607x700
型號 尺寸(寬Wx深Dx高H) EA-7053(T) 566x607x700 EB-7053(T) 718x607x700	型號 尺寸(寬Wx深Dx高H) EA-7054(T) 566x607x700 EB-7054(T) 718x607x700	型號 尺寸(寬Wx深Dx高H) EA-7061(T) 566x607x700 EB-7061(T) 718x607x700	型號 尺寸(寬Wx深Dx高H) EA-7073(T) 566x607x700 EB-7073(T) 718x607x700

櫃體高度1000

抽屜高度，T代表複軌

型號 尺寸(寬Wx深Dx高H) EA-10051(T) 566x607x1000 EB-10051(T) 718x607x1000 ED-10051(T) 718x759x1000	型號 尺寸(寬Wx深Dx高H) EA-10052(T) 566x607x1000 EB-10052(T) 718x607x1000 ED-10052(T) 718x759x1000	型號 尺寸(寬Wx深Dx高H) EA-10061(T) 566x607x1000 EB-10061(T) 718x607x1000 ED-10061(T) 718x759x1000	型號 尺寸(寬Wx深Dx高H) EA-10062(T) 566x607x1000 EB-10062(T) 718x607x1000 ED-10062(T) 718x759x1000
型號 尺寸(寬Wx深Dx高H) EA-10071(T) 566x607x1000 EB-10071(T) 718x607x1000 ED-10071(T) 718x759x1000	型號 尺寸(寬Wx深Dx高H) EA-10072(T) 566x607x1000 EB-10072(T) 718x607x1000 ED-10072(T) 718x759x1000	型號 尺寸(寬Wx深Dx高H) EA-10073(T) 566x607x1000 EB-10073(T) 718x607x1000 ED-10073(T) 718x759x1000	型號 尺寸(寬Wx深Dx高H) EA-10091(T) 566x607x1000 EB-10091(T) 718x607x1000 ED-10091(T) 718x759x1000

櫃體高度1200

尺寸單位：mm

抽屜高度，T代表複軌

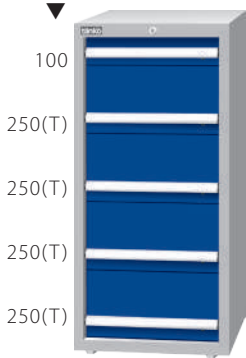

型號	尺寸(寬Wx深Dx高H)
EA-12051(T)	566x607x1200
EB-12051(T)	718x607x1200
ED-12051(T)	718x759x1200

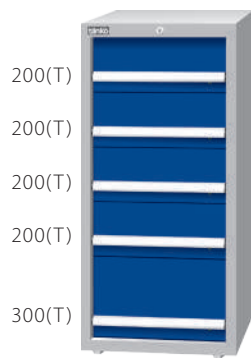

型號	尺寸(寬Wx深Dx高H)
EA-12052(T)	566x607x1200
EB-12052(T)	718x607x1200
ED-12052(T)	718x759x1200

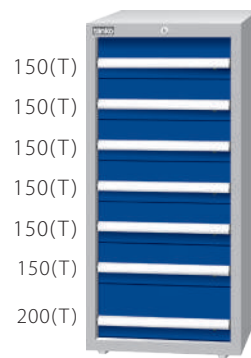

型號	尺寸(寬Wx深Dx高H)
EA-12071(T)	566x607x1200
EB-12071(T)	718x607x1200
ED-12071(T)	718x759x1200

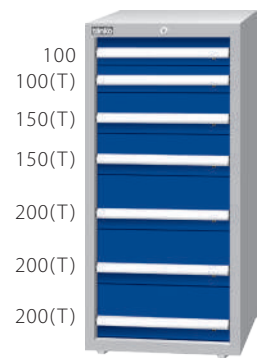

型號	尺寸(寬Wx深Dx高H)
EA-12072(T)	566x607x1200
EB-12072(T)	718x607x1200
ED-12072(T)	718x759x1200

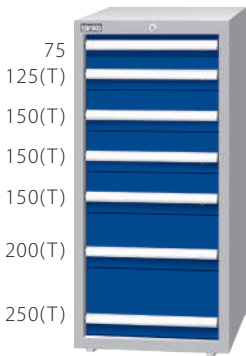

型號	尺寸(寬Wx深Dx高H)
EA-12073(T)	566x607x1200
EB-12073(T)	718x607x1200
ED-12073(T)	718x759x1200

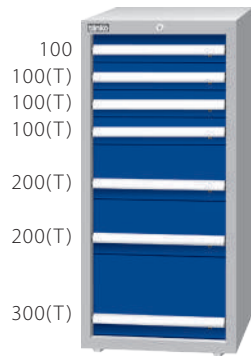

型號	尺寸(寬Wx深Dx高H)
EA-12074(T)	566x607x1200
EB-12074(T)	718x607x1200
ED-12074(T)	718x759x1200

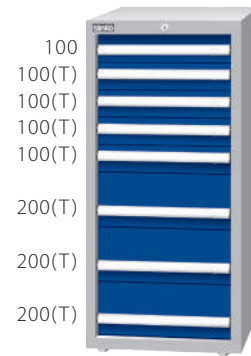

型號	尺寸(寬Wx深Dx高H)
EA-12081(T)	566x607x1200
EB-12081(T)	718x607x1200
ED-12081(T)	718x759x1200

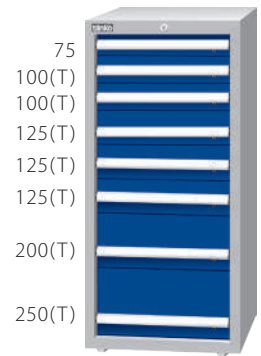

型號	尺寸(寬Wx深Dx高H)
EA-12082(T)	566x607x1200
EB-12082(T)	718x607x1200
ED-12082(T)	718x759x1200

重量型工具車

四輪平均荷重 1000kg



型號	尺寸(寬Wx深Dx高H)
EA-7041M	566x640x850
EB-7041M	718x640x850

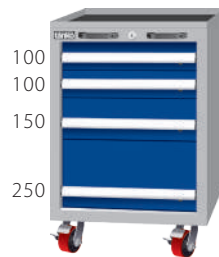

型號	尺寸(寬Wx深Dx高H)
EA-7042M	566x640x850
EB-7042M	718x640x850

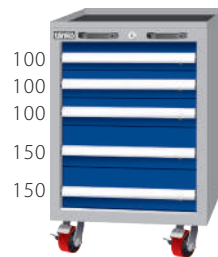

型號	尺寸(寬Wx深Dx高H)
EA-7051M	566x640x850
EB-7051M	718x640x850

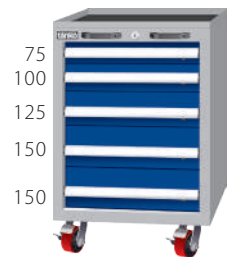

型號	尺寸(寬Wx深Dx高H)
EA-7052M	566x640x850
EB-7052M	718x640x850



型號	尺寸(寬Wx深Dx高H)
EA-7053M	566x640x850
EB-7053M	718x640x850

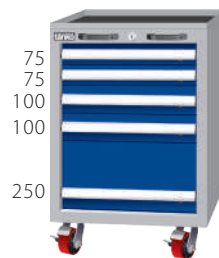

型號	尺寸(寬Wx深Dx高H)
EA-7054M	566x640x850
EB-7054M	718x640x850

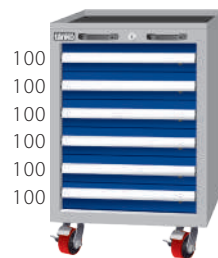

型號	尺寸(寬Wx深Dx高H)
EA-7061M	566x640x850
EB-7061M	718x640x850



型號	尺寸(寬Wx深Dx高H)
EA-7081M	566x640x850
EB-7081M	718x640x850

重量型工具櫃／車

重量型工具車 | 掛板組

尺寸單位 : mm

四輪平均荷重 1000kg

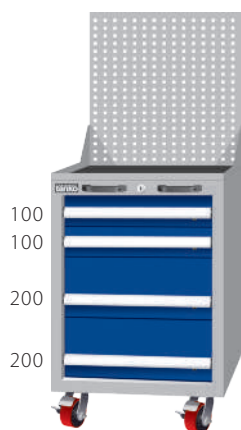

型號	尺寸(寬Wx深Dx高H)
EA-7041MA	566x640x1380
EB-7041MA	718x640x1380

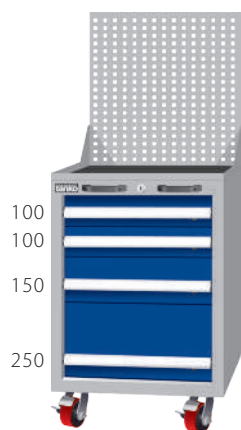

型號	尺寸(寬Wx深Dx高H)
EA-7042MA	566x640x1380
EB-7042MA	718x640x1380

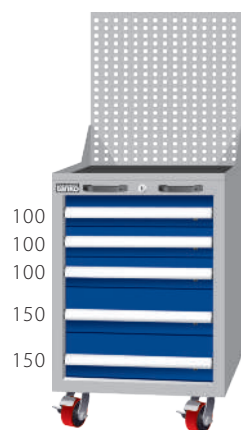

型號	尺寸(寬Wx深Dx高H)
EA-7051MA	566x640x1380
EB-7051MA	718x640x1380

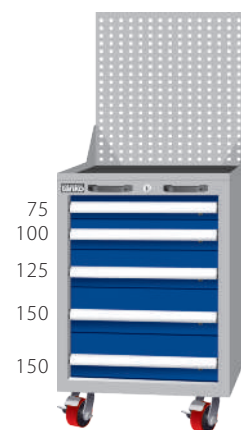

型號	尺寸(寬Wx深Dx高H)
EA-7052MA	566x640x1380
EB-7052MA	718x640x1380

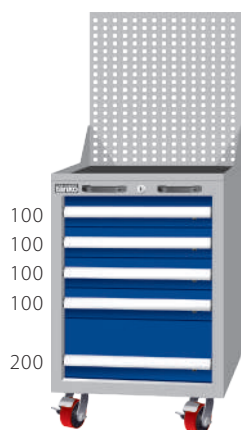

型號	尺寸(寬Wx深Dx高H)
EA-7053MA	566x640x1380
EB-7053MA	718x640x1380

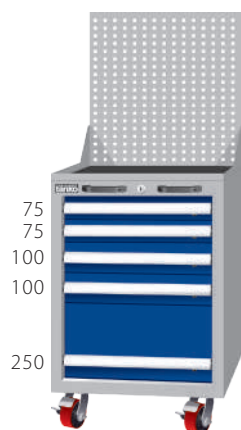

型號	尺寸(寬Wx深Dx高H)
EA-7054MA	566x640x1380
EB-7054MA	718x640x1380

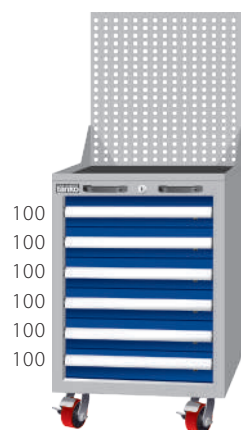

型號	尺寸(寬Wx深Dx高H)
EA-7061MA	566x640x1380
EB-7061MA	718x640x1380

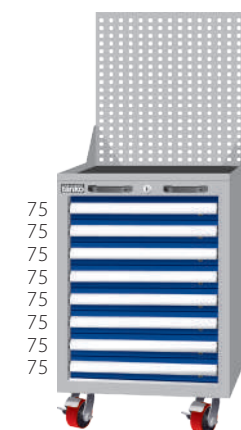

型號	尺寸(寬Wx深Dx高H)
EA-7081MA	566x640x1380
EB-7081MA	718x640x1380

重量型工具櫃配件 *Tool Cabinet Accessories*

圖架



型號	EP-0533	EP-0543	EP-0544
尺寸	W566xD631xH120	W718xD631xH120	W718xD783xH120
適用	EA 工具櫃 / 車	EB 工具櫃 / 車	ED 工具櫃 / 車
備註	內附止滑墊一片		

尺寸單位：mm

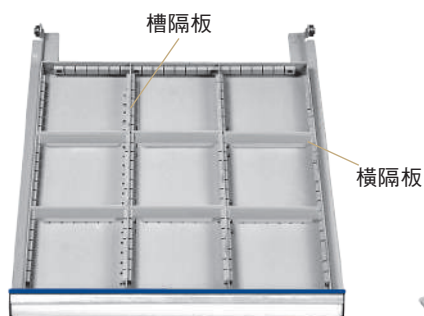

▲ 隔板使用實例

槽隔板



抽屜高度	適用櫃體	型號	尺寸(寬Wx深Dx高H)
50mm	EA、EB	EP-0131	455x31
	ED	EP-0141	607x31
75mm	EA、EB	EP-0132	455x49
	ED	EP-0142	607x49
100~125mm	EA、EB	EP-0133	455x74
	ED	EP-0143	607x74
150mm以上	EA、EB	EP-0135	455x125
	ED	EP-0145	607x125

橫隔板



抽屜高度 \ 隔板長度	72(4U)	110(6U)	148(8U)	224(12U)	300(16U)
50mm	EP-0211	EP-0212	EP-0213	EP-0214	EP-0215
75mm	EP-0221	EP-0222	EP-0223	EP-0224	EP-0225
100~125mm	EP-0231	EP-0232	EP-0233	EP-0234	EP-0235
150mm以上	EP-0251	EP-0252	EP-0253	EP-0254	EP-0255

EA 櫃體每格抽屜可配置 24U
EB、ED 櫃體每格抽屜可配置 32U

分類盒



▲ 分類盒使用實例

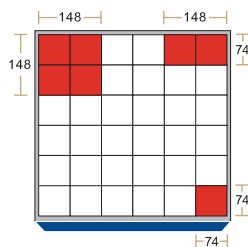

EA型抽屜

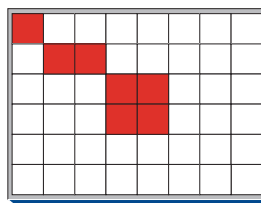

EB型抽屜

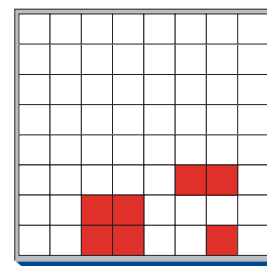

ED型抽屜

▲ 抽屜分類盒計數方格參考 採組合式設計可任意互換



ABS材質



PP導電材質

材質	適用抽屜高度 50mm		適用抽屜高度 75mm		適用抽屜高度 100mm	
	型號	尺寸(寬Wx深Dx高H)	型號	尺寸(寬Wx深Dx高H)	型號	尺寸(寬Wx深Dx高H)
ABS	TK-8711	74x74x26	TK-8721	74x74x45	TK-8731	74x74x70
	TK-8712	148x74x26	TK-8722	148x74x45	TK-8732	148x74x70
	TK-8713	148x148x26	TK-8723	148x148x45	TK-8733	148x148x70
PP 導電	TK-8711-9	74x74x25	TK-8721-9	74x74x44	TK-8731-9	74x74x69
	TK-8712-9	148x74x25	TK-8722-9	148x74x44	TK-8732-9	148x74x69
	TK-8713-9	148x148x25	TK-8723-9	148x148x44	TK-8733-9	148x148x69



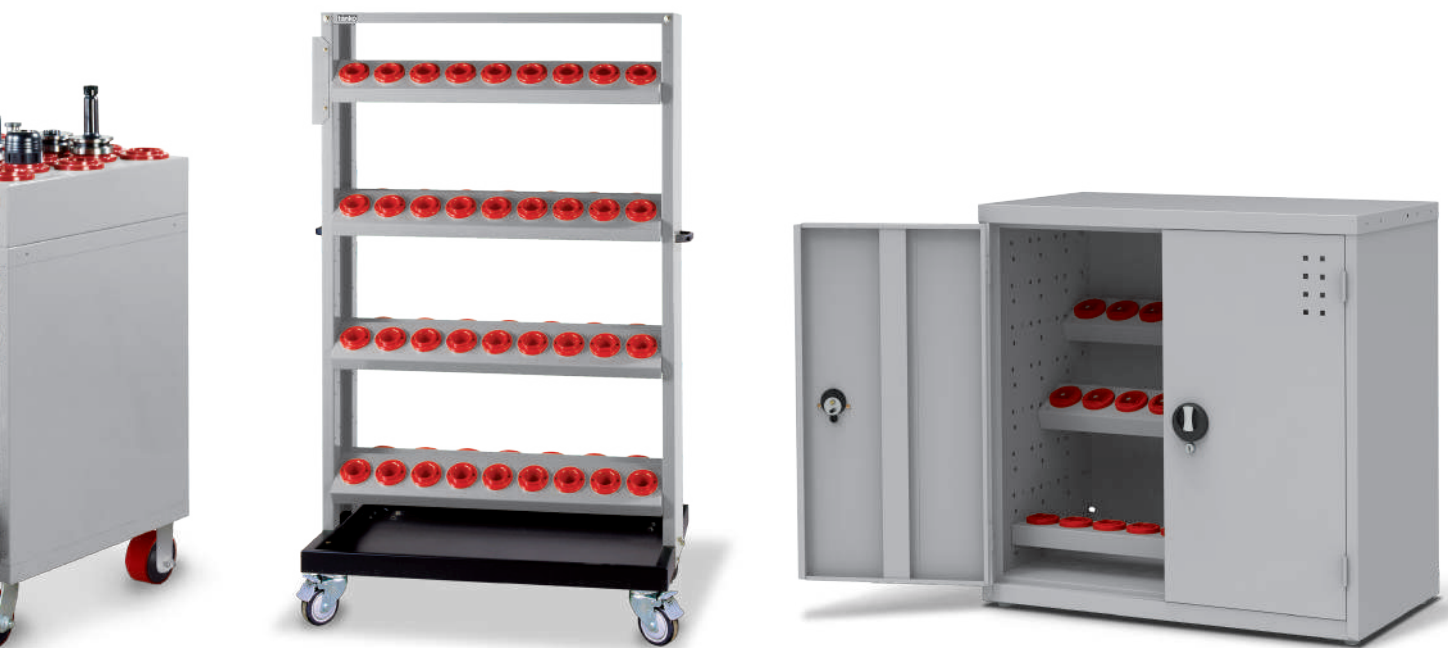

CNC Tool Cabinet

刀具櫃 / 車

抽屜 刀具櫃 / 車



特色介紹 Features



A 旋開式連桿鎖裝置，一經上鎖抽屜即全部鎖住。可選用鎖王系統，一支鎖王鑰匙可開啟 500 組不同鎖號之工具櫃。

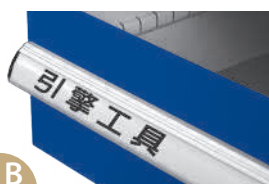

B 全寬式鋁合金把手，把手外緣與櫃體貼齊，不露出櫃體防撞又安全，每屜皆附標示紙及透明膠片方便標籤。



C 把手設有安全扣系統，未經人為操作，抽屜不會滑出掉落。



D 隔板可與槽片組合應用，擁有更適當的空間配置。



E 底部附有調整腳座，可調整水平減少晃動，保護櫃體使用上更平穩。



F 300mm 以上抽屜附標準刀具盤。詳見 P71



G 二只定向、二只萬向附煞轉輪 4"x2" PU 轉輪移動穩固靈活，四輪平均可載重 1000kg。





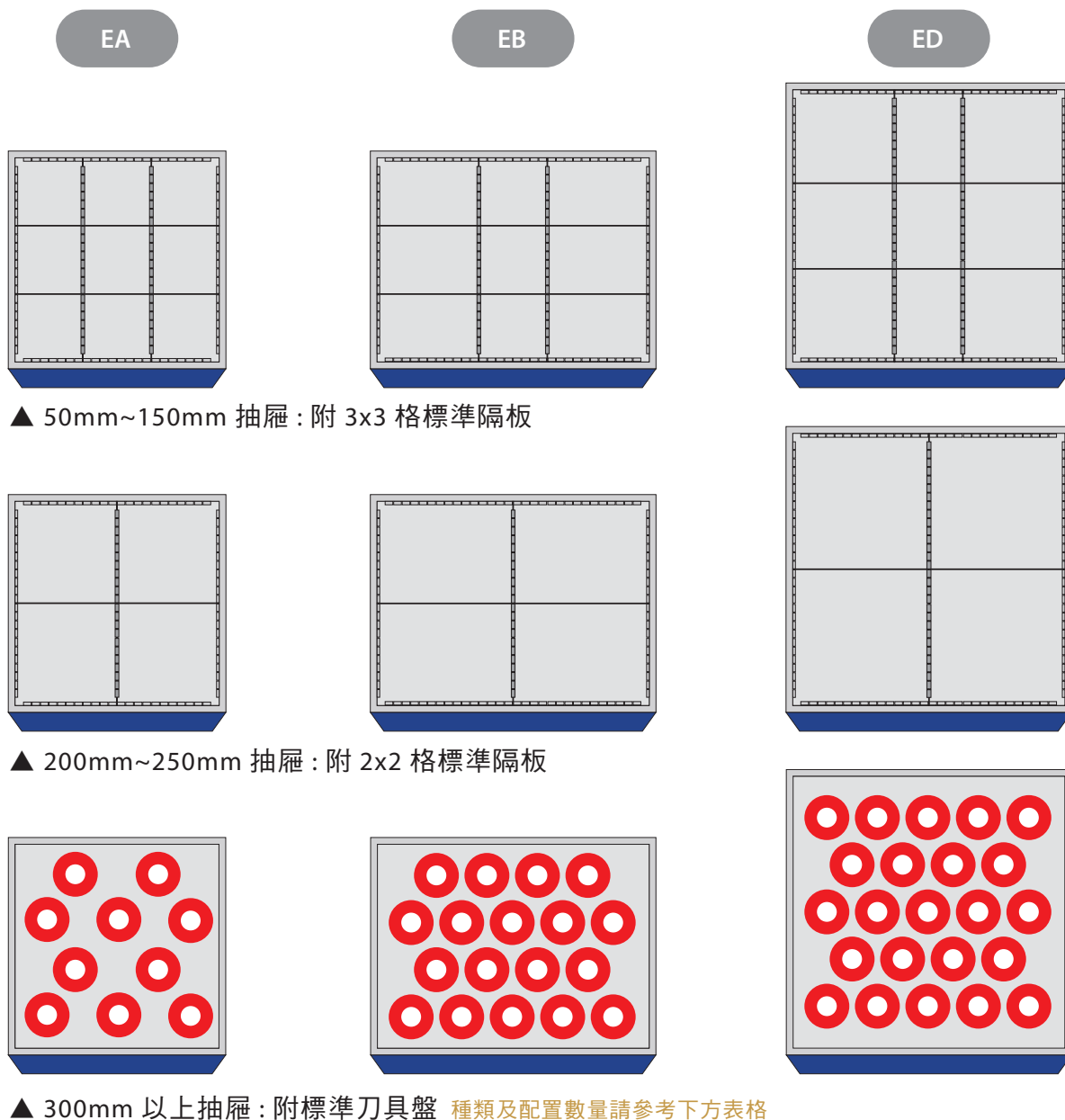

H 刀具車配有上框刀具座。詳見 P71



抽屜刀具盤

上框刀具座

此為刀具車標準配置

刀套類型		EA	EB	ED	EA	EB	ED
BT-30 	型號	ENP-51A	ENP-51B	ENP-51D	ENP-41A	ENP-41B	ENP-41D
	數量	25 pcs	33 pcs	46 pcs	36 pcs	53 pcs	72 pcs
BT-40 	型號	ENP-52A	ENP-52B	ENP-52D	ENP-42A	ENP-42B	ENP-42D
	數量	23 pcs	28 pcs	39 pcs	30 pcs	39 pcs	52 pcs
BT-50 	型號	ENP-53A	ENP-53B	ENP-53D	ENP-43A	ENP-43B	ENP-43D
	數量	10 pcs	18 pcs	23 pcs	23 pcs	28 pcs	33 pcs
HSK-40 	型號	ENP-56A	ENP-56B	ENP-56D	ENP-46A	ENP-46B	ENP-46D
	數量	25 pcs	33 pcs	46 pcs	36 pcs	53 pcs	72 pcs
HSK-63 	型號	ENP-58A	ENP-58B	ENP-58D	ENP-48A	ENP-48B	ENP-48D
	數量	10 pcs	18 pcs	23 pcs	20 pcs	28 pcs	33 pcs

抽屜刀具櫃

尺寸單位: mm

抽屜高度, T代表複軌
(代表刀套類型)

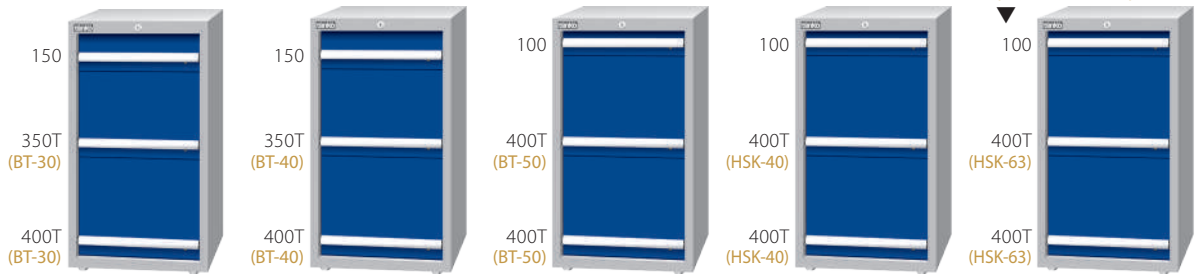

尺寸(寬Wx深Dx高H)	型號	型號	型號	型號	型號
566x607x1000	EA-10031-11N	EA-10031-22N	EA-10032-33N	EA-10032-66N	EA-10032-88N
718x607x1000	EB-10031-11N	EB-10031-22N	EB-10032-33N	EB-10032-66N	EB-10032-88N
718x759x1000	ED-10031-11N	ED-10031-22N	ED-10032-33N	ED-10032-66N	ED-10032-88N



尺寸(寬Wx深Dx高H)	型號	型號	型號	型號	型號
566x607x1200	EA-12031-123N	EA-12031-222N	EA-12031-223N	EA-12041-668N	EA-12042-88N
718x607x1200	EB-12031-123N	EB-12031-222N	EB-12031-223N	EB-12041-668N	EB-12042-88N
718x759x1200	ED-12031-123N	ED-12031-222N	ED-12031-223N	ED-12041-668N	ED-12042-88N

抽屜刀具車

抽屜高度, T代表複軌
(代表刀套類型)

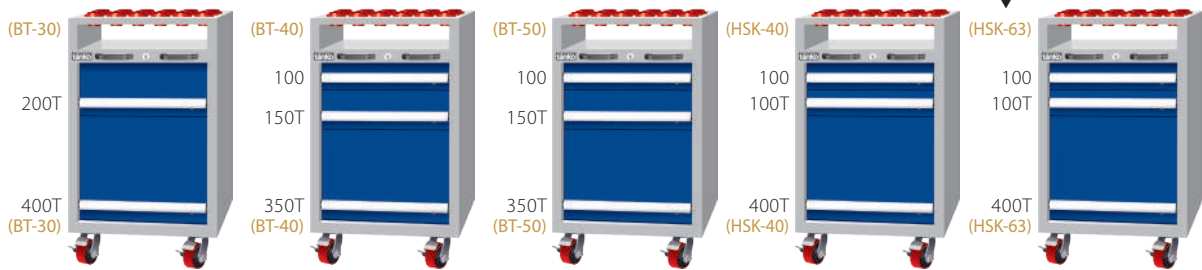

尺寸(寬Wx深Dx高H)	型號	型號	型號	型號	型號
566x640x994	EA-7021-11MN	EA-7031-22MN	EA-7031-33MN	EA-7032-66MN	EA-7032-88MN
718x640x994	EB-7021-11MN	EB-7031-22MN	EB-7031-33MN	EB-7032-66MN	EB-7032-88MN
718x792x994	ED-7021-11MN	ED-7031-22MN	ED-7031-33MN	ED-7032-66MN	ED-7032-88MN

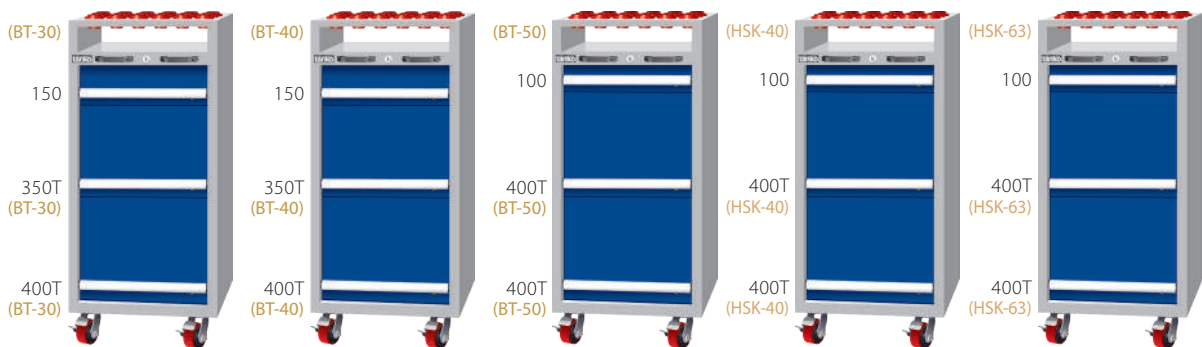

尺寸(寬Wx深Dx高H)	型號	型號	型號	型號	型號
566x640x1291	EA-10031-111MN	EA-10031-222MN	EA-10032-333MN	EA-10032-666MN	EA-10032-888MN
718x640x1291	EB-10031-111MN	EB-10031-222MN	EB-10032-333MN	EB-10032-666MN	EB-10032-888MN
718x792x1291	ED-10031-111MN	ED-10031-222MN	ED-10032-333MN	ED-10032-666MN	ED-10032-888MN

開放刀具車

ENS-1 刀具車

PATENTED 專利設計

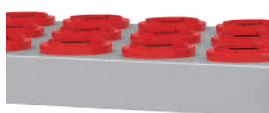

A 上盤可選擇刀套種類。

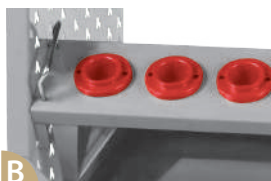

B 人字孔設計刀具架，可以任意調整位置與角度，拆裝容易。



C 資料架可放置 A4 圖面資料及文件。



D 4"PU 轉輪移動穩固靈活，四輪平均可載重 400kg。



手提刀具架		
型號	刀套類型	刀套數
ENP-11	BT-30	6
ENP-12	BT-40	5
ENP-13	BT-50	4
ENP-16	HSK-40	6
ENP-18	HSK-63	4
尺寸 W602xD142xH165		

可搭配刀具車或單獨擺放使用

刀具車		
型號	刀套類型	刀套數
ENS-112M	BT-30	45
ENS-122M	BT-40	43
ENS-132M	BT-50	31
ENS-162M	HSK-40	45
ENS-182M	HSK-63	31
尺寸 W1030xD656xH911		

刀套總數包含上盤與 2 組手提刀具架

ENS-3 刀具車

尺寸單位 : mm

DIY 自行組裝產品、組裝費另計

PATENTED 專利設計



配合兩側方孔
活動刀具架位置可調整

置物棚板附 1 片滑膠墊



上盤可選擇刀套種類。



車體外側置物盤及圓孔設計，
方便收納瓶罐及工具存放。



兩側方孔掛板可加購天鋼掛
鉤方便工具定位。
方孔掛鉤配件詳見 P98



4"PU 轉輪移動穩固靈活，四
輪平均可載重 400kg。

刀具車		
型號	刀套類型	刀套數
ENS-312M	BT-30	51
ENS-322M	BT-40	36
ENS-332M	BT-50	26
ENS-362M	HSK-40	51
ENS-382M	HSK-63	26
尺寸 W947xD485xH876		

刀套總數包含上盤與 2 組活動刀具架

活動刀具架		
型號	刀套類型	刀套數
EKBN-21	BT-30	9
EKBN-22	BT-40	9
EKBN-23	BT-50	6
EKBN-26	HSK-40	9
EKBN-28	HSK-63	6
尺寸 W659xD195xH52		

ENR 刀具車

PATENTED 專利設計

刀具車		
型號	刀套類型	刀套數
ENR-1218M	BT-30	80
ENR-1228M	BT-40	72
ENR-1238M	BT-50	56
ENR-1268M	HSK-40	80
ENR-1288M	HSK-63	64
尺寸 W1047xD613xH1585		

刀套總數包含雙面共 8 組刀具固定架

刀具固定架		
型號	刀套類型	刀套數
ENP-21	BT-30	10
ENP-22	BT-40	9
ENP-23	BT-50	7
ENP-26	HSK-40	10
ENP-28	HSK-63	8
尺寸 W893xD142xH45		

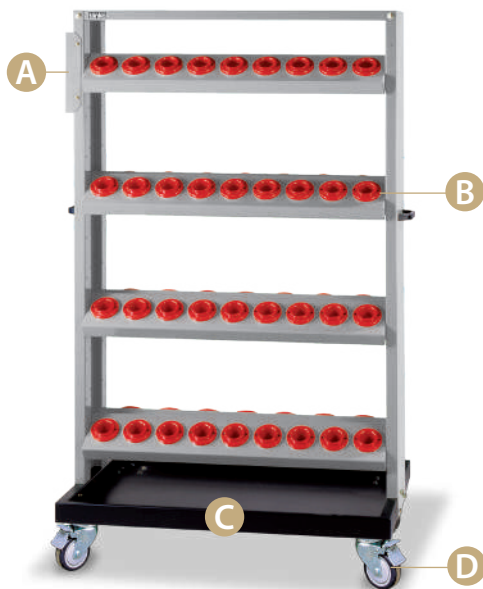

資料架，可放置 A4 圖面資
料及文件。



組合式設計刀具架，拆裝容
易可上下調整位置。



置物底座。



4"PU 轉輪移動穩固靈活，四
輪平均可載重 400kg。

加門 刀具櫃

PATENTED 專利設計



型號	刀套類型	刀套數
SAN-331	BT-30	30
SAN-332	BT-40	30
SAN-333	BT-50	21
SAN-336	HSK-40	30
SAN-338	HSK-63	21

尺寸 W900xD515xH900

搭配 3 只刀具固定架



A

刀具架可任意調整位置與角度，創新固定結構設計，不會鬆脫安全性強。



B

鋅合金圓形把手，附鎖。

刀具固定架

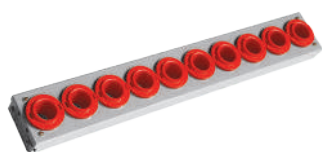

型號	刀套類型	刀套數
ENP-61	BT-30	10
ENP-62	BT-40	10
ENP-63	BT-50	7
ENP-66	HSK-40	10
ENP-68	HSK-63	7



型號	刀套類型	刀套數
SAN-361	BT-30	60
SAN-362	BT-40	60
SAN-363	BT-50	42
SAN-366	HSK-40	60
SAN-368	HSK-63	42

尺寸 W900xD515xH1780

搭配 6 只刀具固定架





Trolley / Tilt Out Bins Cart

作業車 / 整理車

作業車

EKA 不銹鋼作業車

PATENTED 專利設計

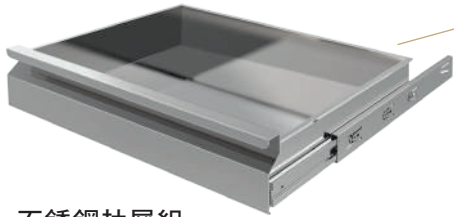

不銹鋼抽屜組

使用低噪音緩衝滑軌平穩好開關
自動收復設計，防止移動時抽屜滑開。

型號	EKA-P04S
材質	#304 不銹鋼
荷重	每層 35kg



A 上方棚板可兩用，凹槽面方便置物，直接翻面組裝則可當工作平台使用。



B 置物盤設計增加收納空間，也可用於瓶罐擺放。



C 置物棚板可上下彈性調整使用空間。



D 皆採 4"PU 轉輪，二輪定向、二輪萬向附煞，四輪平均可載重 400kg。



DIY



DIY



DIY



型號	EKA-3MS	EKA-301MS	EKA-302MS	EKA-305MS
材質	#304 不銹鋼			
尺寸	W900xD485xH847			
抽屜	—	1 組	2 組	5 組
配件	附 KPQ-B 掛鉤一組			

DIY 自行組裝產品、組裝費另計

尺寸單位：mm

EKA 作業車

DIY 自行組裝產品、組裝費另計

PATENTED 專利設計



四輪皆採 4"PU 轉輪
平均載重 400kg
二輪定向、二輪萬向附煞



上方棚板方便置物
可加購上蓋板當工
作平台使用。



置物盤設計增加收
納空間，也可用於
瓶罐擺放。



置物棚板可上下彈
性調整位置。

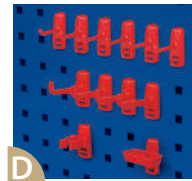

兩側方孔可加購天
鋼掛鉤方便工具定
位。詳見 P98

產品	作業車	上蓋板
型號	EKA-3M	EKA-P03
顏色	● ●	● ●
尺寸	W900xD485xH847	W709xD452xH68
配件	附 KPQ-B 掛鉤 1 組 棚板止滑膠墊 3 片	

EKB 作業車

DIY 自行組裝產品、組裝費另計

PATENTED 專利設計



四輪皆採 4"PU 轉輪
平均載重 400kg
二輪定向、二輪萬向附煞

型號	EKB-3M	EKB-308M	EKB-316M
顏色		● ● ●	
尺寸	W850xD485xH853		
抽屜組	—	1 組 (抽屜 8 入 + 棚板 1 片)	2 組 (抽屜 16 入 + 棚板 2 片)
配件	附 KPQ-B 掛鉤一組、棚板止滑膠墊 3 片		



上方棚板方便置物可
加購上蓋板當工作平
台使用。



圓孔設計可存放各類
手工具，隨取隨用。

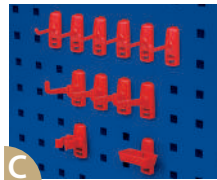

兩側方孔可加購天鋼
掛鉤方便工具定位。
詳見 P98



後方防滑落設計，抽
屜拉出時零件不致掉
落損壞。



EKB 搭配抽屜使用時，抽
屜下方的棚板需翻面
組裝使用。



EKB 抽屜配件組

型號	EKB-P02		
棚板	顏色	● ● ●	數量 1 片
	尺寸	W658xD445xH45	
抽屜	型號	TB-1016 數量 8 入	
	尺寸	W160xD450xH117	

TB-1016 抽屜介紹詳見 P114



上蓋板

型號	EKB-P03		
顏色	● ● ●		
尺寸	W643xD437xH60		

上手盒 整理車



特色介紹 *Features*



A 搭配斜開式上手盒抽屜，開關取物更省時，零物件集中管理輕鬆。
上手盒詳見 P120



B 大空間置物底盤，同時滿足大小物件的收納。



C 第三層可加購棚板或背掛盒使用，增加分類置物空間。棚板單層荷重 50kg。



D 4"PU 轉輪，四輪萬向附煞，平均可載重 400kg。

型號說明 *Type*

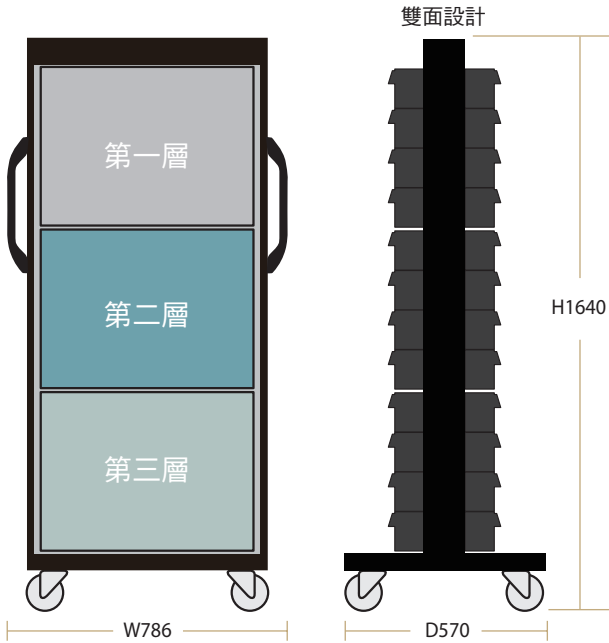

EKC- 第一層 第二層 第三層 M

表上手盒款式

3 : 表配置 TC-113 (S)

2 : 表配置 TC-112 (M)

1 : 表配置 TC-111 (L)

0 : 表無配置上手盒



TC-111
(L : 每層 1.2L)



TC-112
(M : 每層 0.6L)



TC-113
(S : 每層 0.4L)



全滿款

型號	上手盒抽屜數量		
	S	M	L
EKC-333M	144	—	—
EKC-332M	96	32	—
EKC-331M	96	—	16
EKC-322M	48	64	—
EKC-321M	48	32	16
EKC-311M	48	—	32
EKC-222M	—	96	—
EKC-221M	—	64	16
EKC-211M	—	32	32
EKC-111M	—	—	48
全車尺寸	W786xD570xH1640		



置物款

型號	上手盒抽屜數量		
	S	M	L
EKC-330M	96	—	—
EKC-320M	48	32	—
EKC-310M	48	—	16
EKC-220M	—	64	—
EKC-210M	—	32	16
EKC-110M	—	—	32
全車尺寸	W786xD570xH1640		
底盤置物空間	W580xD530xH500		



置物款 + 棚板



置物款 + 1列背掛盒



置物款 + 3列背掛盒

棚板

型號	EKC-P02
尺寸	W630xD230xH40
荷重	單層荷重 50kg

背掛盒 (單面配置)

	型號	背掛盒	背掛盒掛板
1列	TKI-8304	4只	1片
	TKI-8305	4只	1片
	TA-115	4只	1片
3列	TKI-8301	每列6只	3片
	TKI-8302	每列6只	3片
	TKI-8303	每列6只	3片
	TA-112	每列5只	3片

背掛盒需另外加購詳見 P119



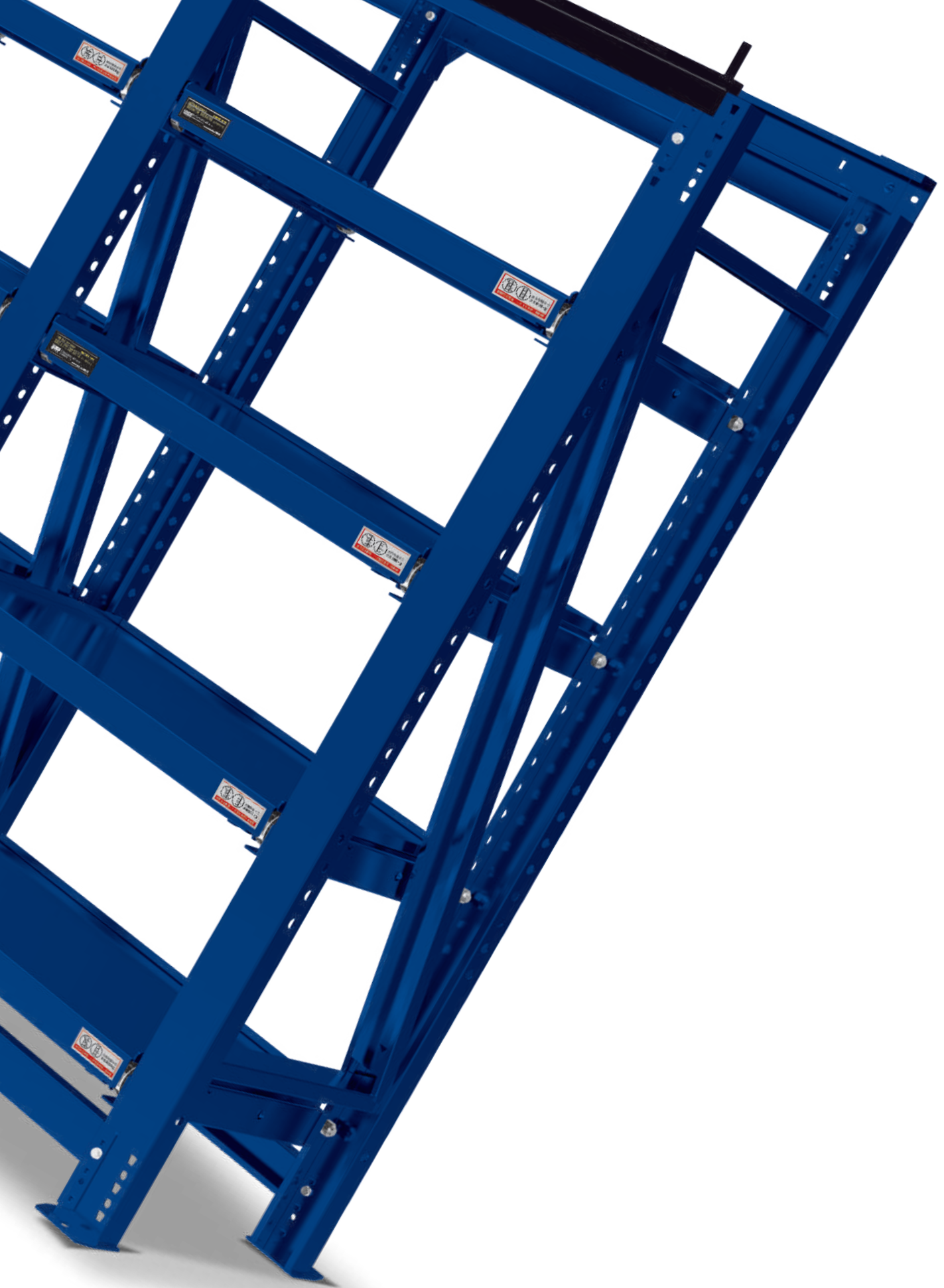



Mould Rack

模具架

特色介紹 *Features*



小車荷重
500kg

每層抽屜平均荷重
1000kg



專利設計



A 小車搭配吊車方便重物上下起降、存取模具。
(使用中請勿移動小車)



B 半開抽屜式設計，可增加廠內走道空間運用，加入萬向滾珠，推拉時更平穩。

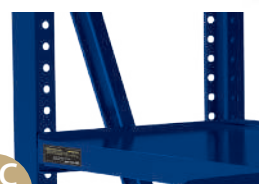

C 抽屜每隔 50mm 可上下調整間距，更有彈性的變化使用空間。



D 抽屜底部左右兩側設有安全拉銷，抽屜拉出或推入時，兩側拉銷向外側壓，即可解開安全扣。

尺寸規格 *Specifications*

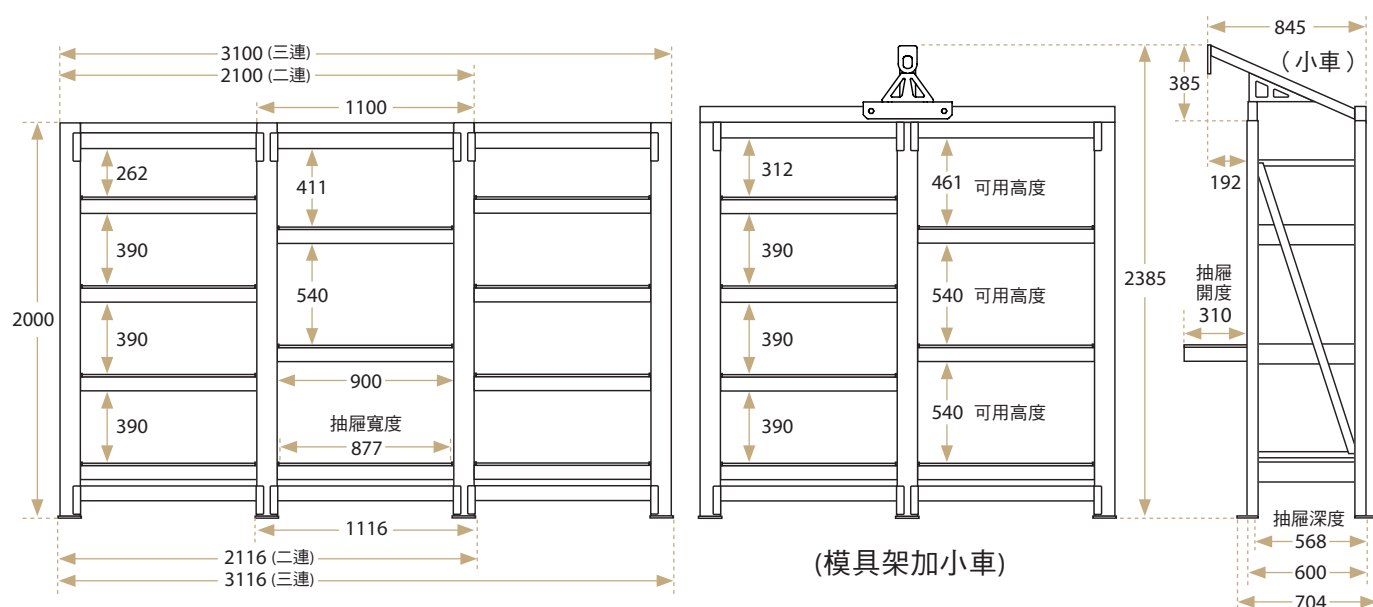

尺寸單位 : mm



MB-206



MB-208

型號	MB-206	MB-208
連數	2 連	2 連
抽屜數	6	8
尺寸	W2116xD704xH2000	
抽屜荷重	每層平均 1000kg	



MB-309



MB-312

型號	MB-309	MB-312
連數	3 連	3 連
抽屜數	9	12
尺寸	W3116xD704xH2000	
抽屜荷重	每層平均 1000kg	



MB-2061



MB-2081

型號	MB-2061	MB-2081
連數	2 連	2 連
抽屜數	6	8
尺寸	W2116xD845xH2385	
抽屜荷重	每層平均 1000kg	
小車	附 1 只 (載重 500kg)	



MB-3091



MB-3121

型號	MB-3091	MB-3121
連數	3 連	3 連
抽屜數	9	12
尺寸	W3116xD845xH2385	
抽屜荷重	每層平均 1000kg	
小車	附 1 只 (載重 500kg)	



Hanger Rack

物料整理架



特色介紹 *Features*

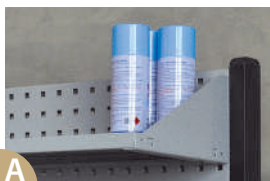

A 可加購棚板，適用於各類用具擺放及分層收納。



B 方孔掛板及百葉掛板可搭配天鋼掛鉤、背掛盒方便工具定位及物料分類儲存。
詳見 P98



C 置物底盤四周檔板設計，移動時物品不易滑落。



D 移動型搭配四輪萬向轉輪附煞，平均可載重 250kg。

物料整理架如何選？

移動式

物料移動機動需求



移動式皆雙面

... Step.1 挑選形式 Step.2 壁面 / 雙面

立放式

適合定點擺放陳列



壁面

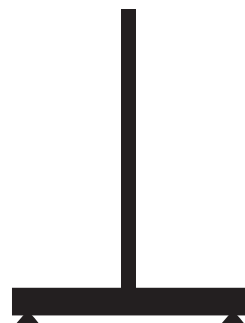

雙面

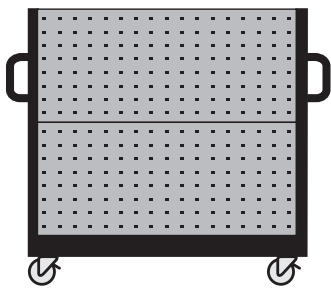

2 片

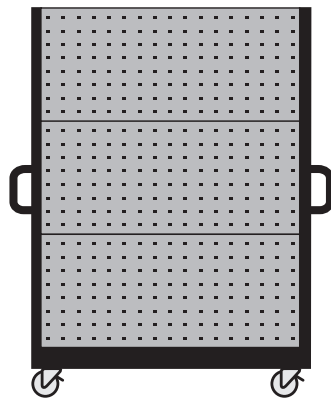

3 片

Step.3 選擇掛架

方孔掛板、百葉掛板 詳見 P97
款式及片數可自由選擇

Step.4 連結擴充

僅立放型可搭配
連結款使用

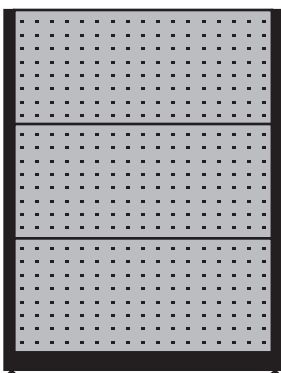

3 片

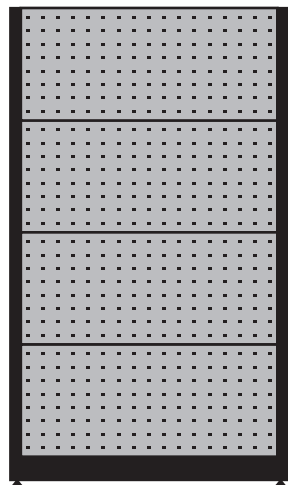

4 片



獨立型 + 連結型

型號說明 *Type*

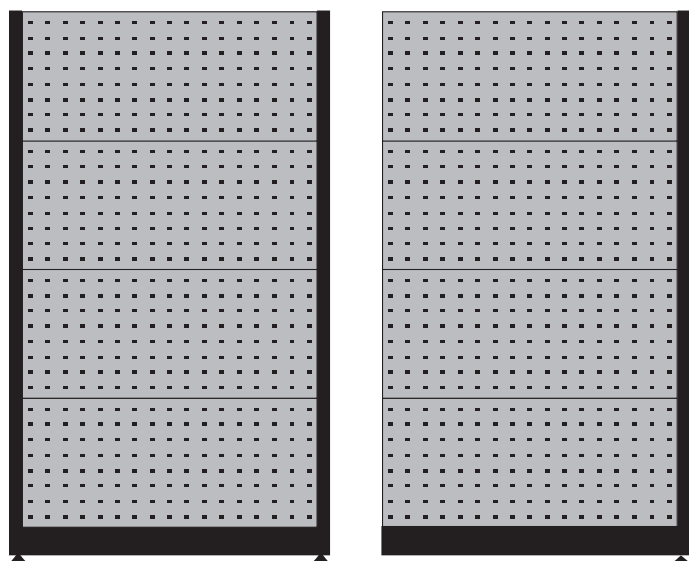

R: 獨立型
L: 連結型
M: 移動型

2: 2片掛板高
3: 3片掛板高
4: 4片掛板高

K R - 1 4 4 0

1: 壁面款
2: 雙面款

百葉掛板數
(雙面款為雙面總數)

方孔掛板數
(雙面款為雙面總數)

移動式

DIY 自行組裝產品、組裝費另計

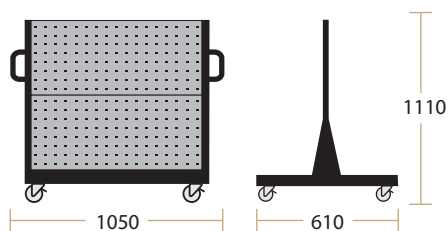

型號	掛板數量		掛板顏色
	方孔	百葉	
雙面款 KM-2204	—	4	●
KM-2222	2	2	●
KM-2240	4	—	○ ● ● ● ●

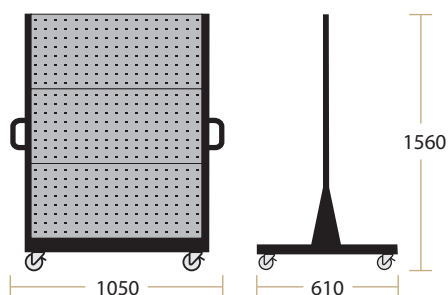

型號	掛板數量		掛板顏色
	方孔	百葉	
雙面款 KM-2306	—	6	●
KM-2324	2	4	●
KM-2342	4	2	●
KM-2360	6	—	○ ● ● ● ●

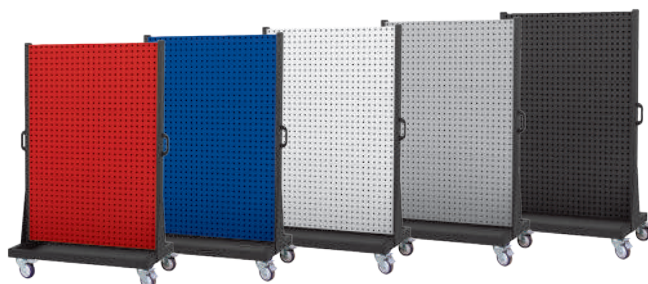

方孔掛板與百葉掛板混搭 ▶ 灰色
整座皆配置方孔掛板 ▶ 提供五色自選

尺寸單位 : mm

立放式

DIY 自行組裝產品、組裝費另計

方孔掛板

搭配各式掛鉤、掛架
各類工具定位拿取更快速
詳見 P98

百葉掛板

搭配背掛零件盒
零物件好管理
分類儲存更輕鬆
詳見 P119



KP-17 棚板

增加擺放的運用空間
詳見 P101

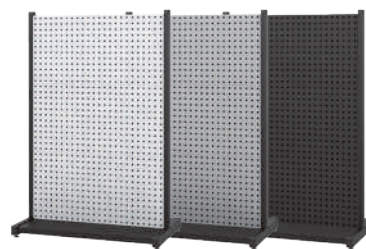
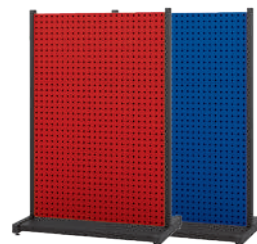

方孔掛板與百葉掛板混搭 ▶ 灰色
整座皆配置方孔掛板 ▶ 提供五色自選

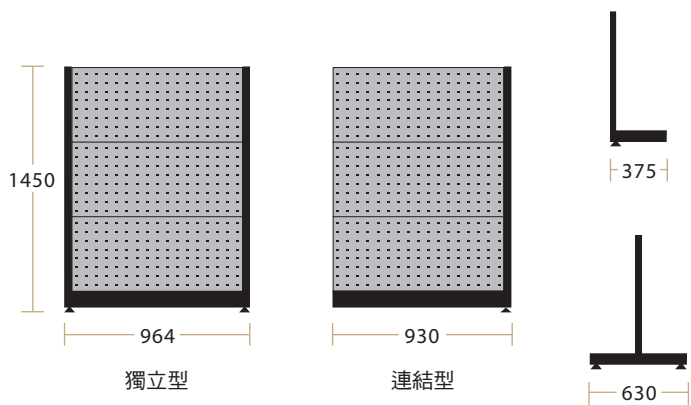

壁面款	型號		掛板數量		掛板顏色
	獨立型	連結型	方孔	百葉	
	KR-1303	KL-1303	—	3	●
	KR-1312	KL-1312	1	2	●
	KR-1321	KL-1321	2	1	●
	KR-1330	KL-1330	3	—	○ ● ● ● ●

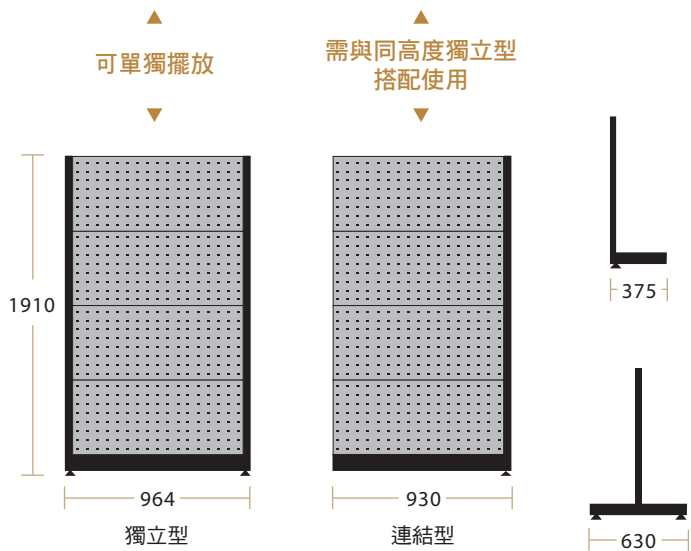

雙面款	型號		掛板數量		掛板顏色
	獨立型	連結型	方孔	百葉	
	KR-2306	KL-2306	—	6	●
	KR-2324	KL-2324	2	4	●
	KR-2342	KL-2342	4	2	●
	KR-2360	KL-2360	6	—	○ ● ● ● ● ●

可單獨擺放

需與同高度獨立型
搭配使用

壁面款	型號		掛板數量		掛板顏色
	獨立型	連結型	方孔	百葉	
	KR-1404	KL-1404	—	4	●
	KR-1413	KL-1413	1	3	●
	KR-1422	KL-1422	2	2	●
	KR-1431	KL-1431	3	1	●
	KR-1440	KL-1440	4	—	○ ● ● ● ●

雙面款	型號		掛板數量		掛板顏色
	獨立型	連結型	方孔	百葉	
	KR-2408	KL-2408	—	8	●
	KR-2426	KL-2426	2	6	●
	KR-2444	KL-2444	4	4	●
	KR-2462	KL-2462	6	2	●
	KR-2480	KL-2480	8	—	○ ● ● ● ● ●

物料整理架





Display Stand

陳列展示架



DIY 自行組裝產品、組裝費另計

特色介紹 *Features*



A 陳列展示架採用高質感磨砂烤漆，低調又獨特的霧面顆粒觸感，有黑、白兩色可選擇。



B 背掛板可另選購天鋼各類掛鉤，方便掛置物。詳見 P98



C 棚板前方設有防掉落安全擋板，貼心的保護設計，避免物品滑落。



D 棚板可依需求自由調整，平放 / 傾斜兩段式擺法，上下位置可以任意調整。



E 底櫃附有調整腳，可改善地面不平整而造成的晃動現象。



F 超大內容量，抽屜可 100% 全開，內附二片隔板，可自由調整配置使用空間。



G 陳列展示架可單面排列或雙面排列使用。



H 巧用收納盒空間越用越大。詳見 P95

尺寸單位 : mm



掛板展示架

型號	DA-31	DA-32
尺寸	W1013xD496xH1663	
抽屜數	單屜	雙屜
抽屜荷重	45kg	
每屜隔板數	2片	
顏色	○ ●	



棚板展示架

型號	DB-31	DB-32
尺寸	W1013xD496xH1663	
抽屜數	單屜	雙屜
抽屜荷重	45kg	
每屜隔板數	2片	
顏色	○ ●	

DB 棚板



型號	DP-01A
尺寸	W996xD316xH41
可用尺寸	D310
單層荷重	50kg
顏色	○ ●



收納盒展示架

型號	DE-31	DE-32
尺寸	W1013xD501xH1663	
收納盒	20只	
抽屜數	單屜	雙屜
抽屜荷重	45kg	
每屜隔板數	2片	
顏色	○ ●	



收納盒



DE 棚板

型號	TE-421	DP-01B
尺寸	W182xD424xH136	W996xD416xH41
可用尺寸	W140xD375xH135	D410
單層荷重	—	50kg
顏色	○	○ ●

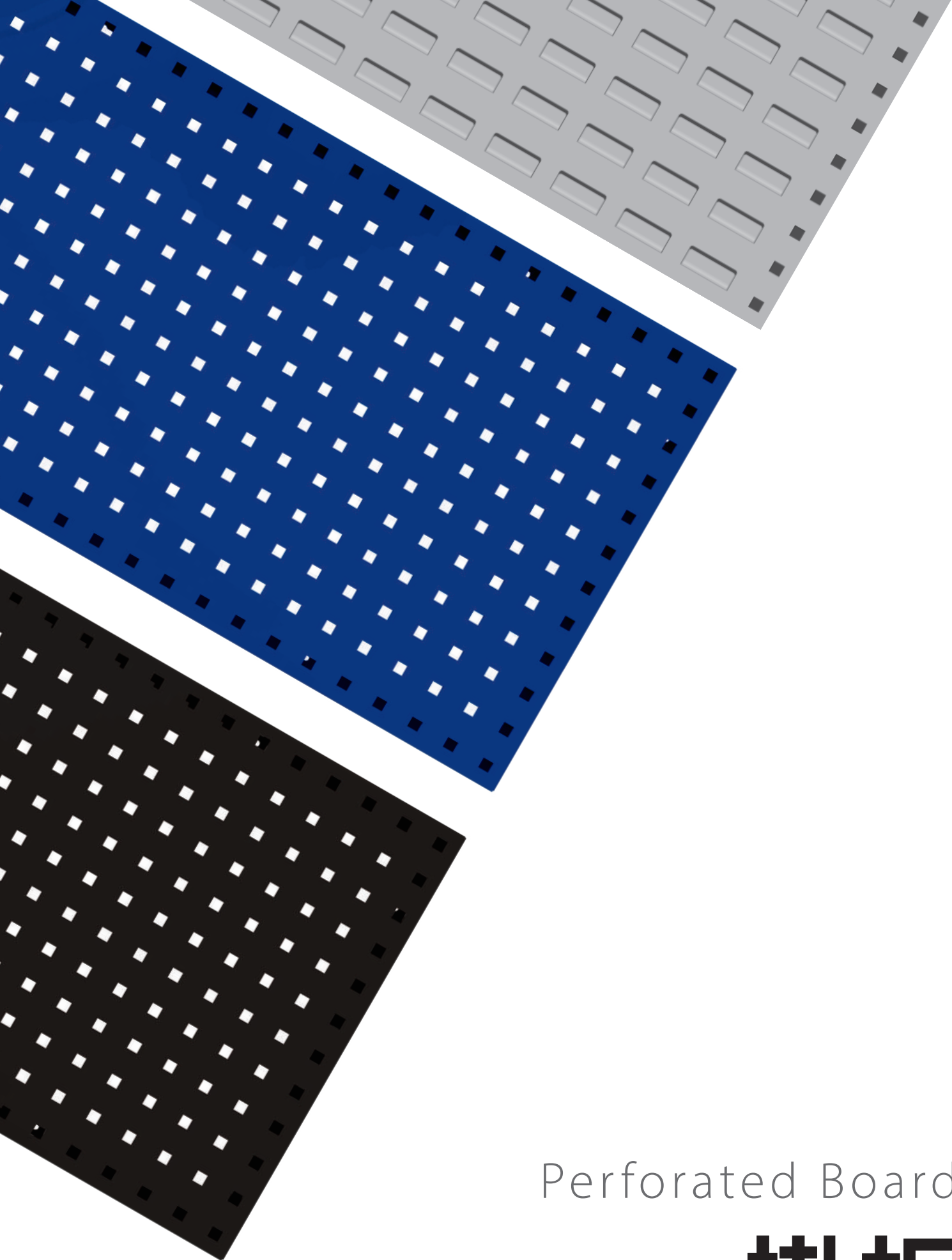

Perforated Board

掛板

尺寸單位：mm

方孔掛板

DIY 自行組裝產品

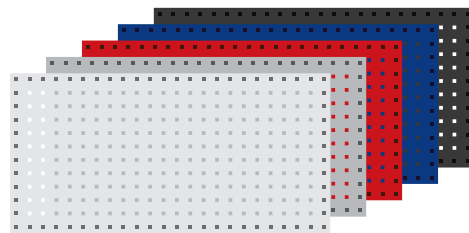
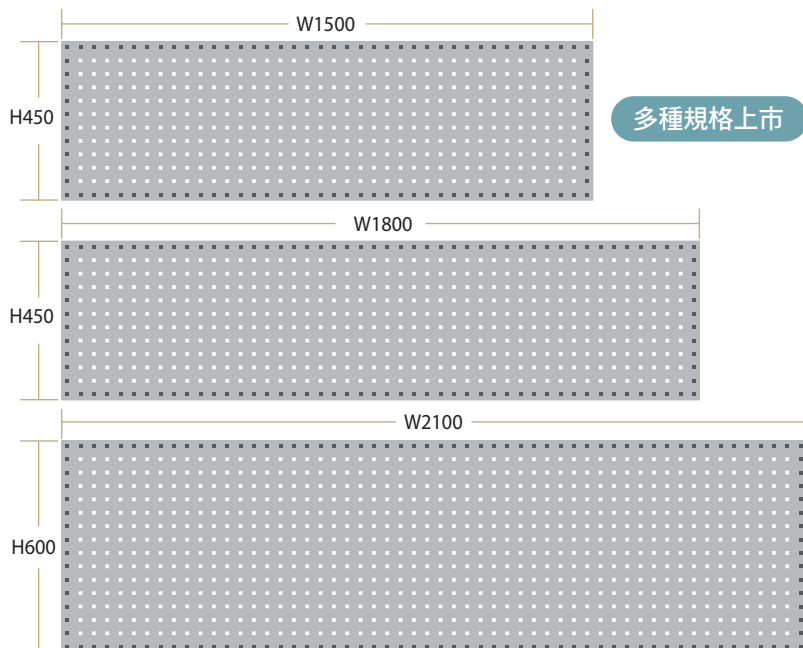

型號	尺寸	顏色
KQ-306A	W900xH450	● ○ ● ● ● ●
KQ-308A	W1200xH450	●
KQ-310A	W1500xH450	●
KQ-312A	W1800xH450	●
KQ-314A	W2100xH450	●
KQ-408A	W1200xH600	●
KQ-410A	W1500xH600	●
KQ-412A	W1800xH600	●
KQ-414A	W2100xH600	●

內附塑膠壁虎、螺絲鐵板牙，可固定於牆面

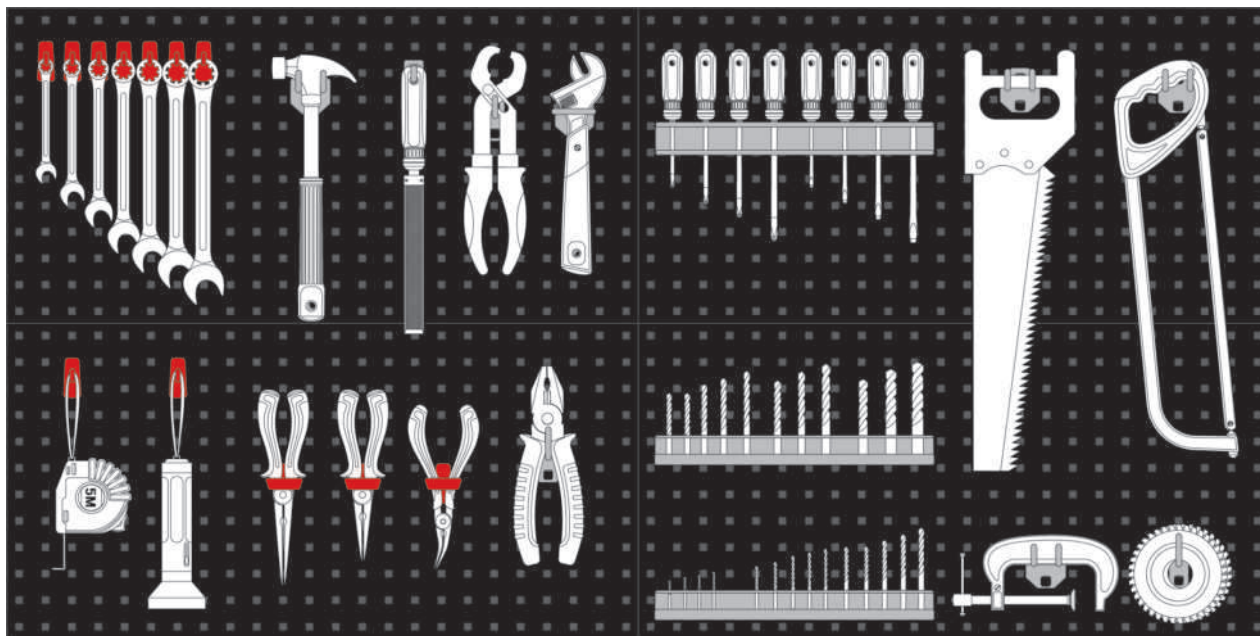

▲ 可搭配各類方孔掛鉤、掛架，方便工具定位 詳見 P98

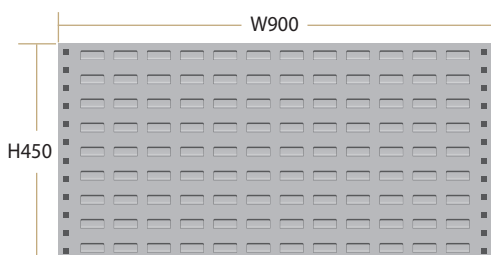

百葉掛板

DIY 自行組裝產品

型號	尺寸	顏色
KH-306	W900xH450	●

內附塑膠壁虎、螺絲鐵板牙，可固定於牆面

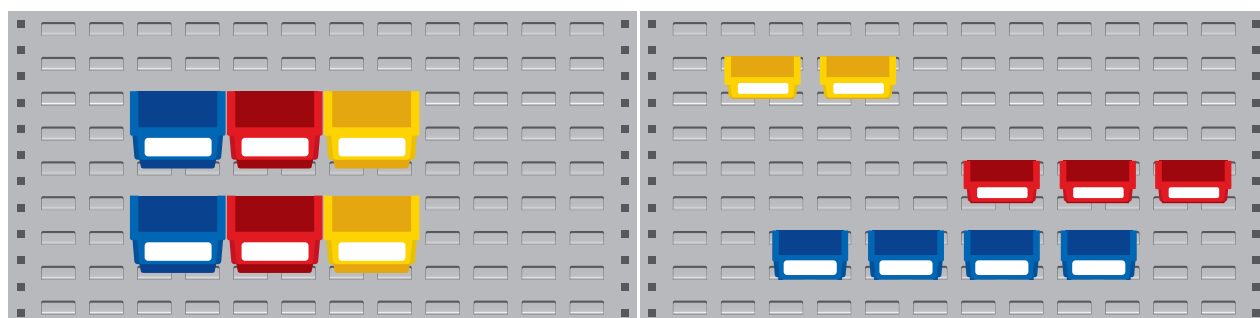

▲ 可搭配不同顏色尺寸背掛零件盒，管理多種零件物料 詳見 P119



Accessories

掛鉤、掛架

尺寸單位：mm

繽紛掛鉤

7款掛鉤

8種顏色

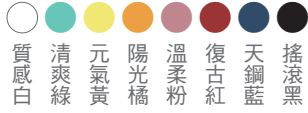

專利設計

適用天鋼所有掛板產品

穩固度不受掛板厚薄影響
同時擁有多種天鋼產品
配件也能安心共用不浪費



A 耐重 5kg。



B 可共用底座專利組合設計，款式顏色可自由變換。



C 單手拆卸超順手，快速省力

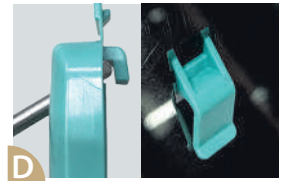

D 後方緩衝彈片為上下互抵結構，安全固定不脫落。



繽紛單鉤

型號	KP-7203
尺寸	L30
荷重	5kg
底座顏色	○ ● ● ● ● ● ● ●
數量	10支裝 (同色底座)



繽紛斜角單鉤

型號	KP-7108
尺寸	L80
荷重	5kg
底座顏色	○ ● ● ● ● ● ● ●
數量	10支裝 (同色底座)



繽紛方形鉤

型號	KP-7604
尺寸	W40xD30
荷重	5kg
底座顏色	○ ● ● ● ● ● ● ●
數量	10支裝 (同色底座)



繽紛小圓鉤

型號	KP-7502
尺寸	Ø20
荷重	5kg
底座顏色	○ ● ● ● ● ● ● ●
數量	10支裝 (同色底座)

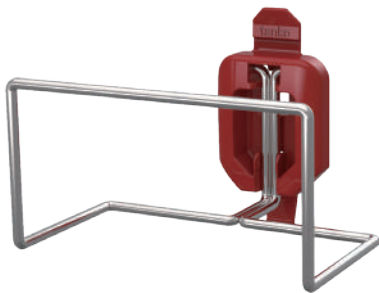

繽紛直方型鉤

型號	KP-7308
尺寸	W80xD40xH40
荷重	5kg
底座顏色	○ ● ● ● ● ● ● ●
數量	10支裝 (同色底座)



繽紛中圓鉤

型號	KP-7506
尺寸	Ø60
荷重	5kg
底座顏色	○ ● ● ● ● ● ● ●
數量	10支裝 (同色底座)



繽紛大圓鉤

型號	KP-7510
尺寸	Ø100
荷重	5kg
底座顏色	○ ● ● ● ● ● ● ●
數量	10支裝 (同色底座)

塑膠掛鉤

尺寸單位 : mm



小型單鉤

型號	KP-6101
尺寸	W17xD55xH52
荷重	2kg
數量	20支裝



中型單鉤

型號	KP-6102
尺寸	W17xD75xH52
荷重	2kg
數量	10支裝



方型鉤

型號	KP-6103
尺寸	W46xD48xH52
荷重	2kg
數量	6支裝



開口夾

型號	KP-6104
尺寸	W25xD55xH52
荷重	2kg
數量	10支裝



掛鉤組

型號	KPQ-B
掛鉤分配	KP-6101 x 6 支 KP-6102 x 4 支 KP-6103 x 1 支 KP-6104 x 1 支
數量	12支裝



扳手架

型號	KP-6109
尺寸	W120xH220
可放置數量	9支
數量	1支裝

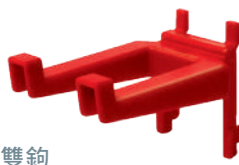

大型雙鉤

型號	KP-6208
尺寸	W65xD105xH60
荷重	4kg
數量	10支裝



大型單鉤

型號	KP-6308
尺寸	W50xD100xH60
荷重	4kg
數量	10支裝

金屬掛鉤



直角單鉤

型號	KP-3305
尺寸	L50
荷重	6kg
數量	10支裝



直角雙鉤

型號	KP-3405
尺寸	L50
荷重	6kg
數量	10支裝



斜角單鉤

型號	掛鉤深度	荷重	數量
KP-3108	L80	6kg	10支裝
KP-3112	L120		
KP-3116	L160		
KP-3130	L300	3kg	



斜角雙鉤

型號	掛鉤深度	荷重	數量
KP-3208	L80	6kg	10支裝
KP-3212	L120		
KP-3216	L160		
KP-3230	L300	3kg	



小圓鉤

型號	KP-3502	KP-3503
尺寸	ø20	ø30
荷重	6kg	
數量	10支裝	



大圓鉤

型號	KP-3506	KP-3510
尺寸	ø60	ø100
荷重	6kg	
數量	10支裝	



橢圓鉤

型號	KP-3805	KP-3810
尺寸	L50	L100
荷重	6kg	
數量	10支裝	



半圓鉤

型號	KP-3705	KP-3709
尺寸	L50	L90
荷重	6kg	
數量	10支裝	

尺寸單位：mm



鑽頭架

型號	KP-4120	KP-4114
尺寸	L390	
孔位分配	Ø13x5、Ø8x7、Ø5x8	Ø22x4、Ø19x4、Ø14x6
孔數	共20孔	共14孔
數量	1支裝	



起子掛架

型號	KP-4213
尺寸	L390
孔位分配	Ø8x7、Ø10x6
孔數	共13孔
數量	1支裝



T型鋸手架

型號	KP-4504
尺寸	W88xD110xH62
可放置數量	4支
數量	1支裝



螢幕掛架

型號	KP-4802
尺寸	W134xD125~475xH216
螢幕尺寸	適用27吋以內
荷重	5 kg
孔距	VESA 75x75 / 100x100
旋轉角度	旋臂左右±180°，螢幕旋轉360°/傾斜±30°
數量	1組裝



分類盒掛架組

型號	KPQ-4306	KPQ-4307
尺寸	L456	L608
分類盒數	TK-8723x2 TK-8722x2	TK-8723x3 TK-8722x2
分類盒尺寸	TK-8722: W148xD74xH45 TK-8723: W148xD148xH45	
數量	1組裝	



萬用彈簧夾

型號	KP-4418
尺寸	L430
孔數	18孔
數量	1支裝

快拆功能：可快速安裝或拆除螢幕
懸臂採用鋁合金打造



背掛盒架組

型號	KPQ-4301	KPQ-4302	KPQ-4303	KPQ-4304	KPQ-4305
尺寸	L420				
背掛盒數	TKI-8301x4	TKI-8302x4	TKI-8303x4	TKI-8304x3	TKI-8305x3
背掛盒尺寸	W105xD110xH50	W105xD140xH75	W105xD190xH75	W140xD220xH124	W140xD270xH125
背掛盒顏色	● ● ● ●	● ● ● ●	● ● ● ●	● ● ● ●	● ● ● ●
數量	1組裝				

● 黑色為使用 PP 導電塑料，可防止電子零件靜電破壞，適合電子廠儲存零件使用

圓瓶罐架

型號	KP-4604
尺寸	W390xD90xH85
可放置數量	4瓶
數量	1支裝

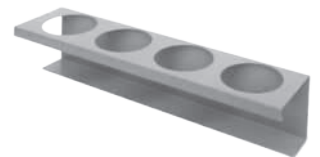

背掛盒架

型號	KP-4300
數量	12入

背掛盒



型號	TA-112			TA-115	
	TKI-8301	TKI-8302	TKI-8303	TKI-8304	TKI-8305

背掛盒架適用天鋼所有背掛盒

背掛盒規格詳見 P118~119



棚板

型號	KP-17
尺寸	W900xD300
荷重	50kg
數量	1組裝

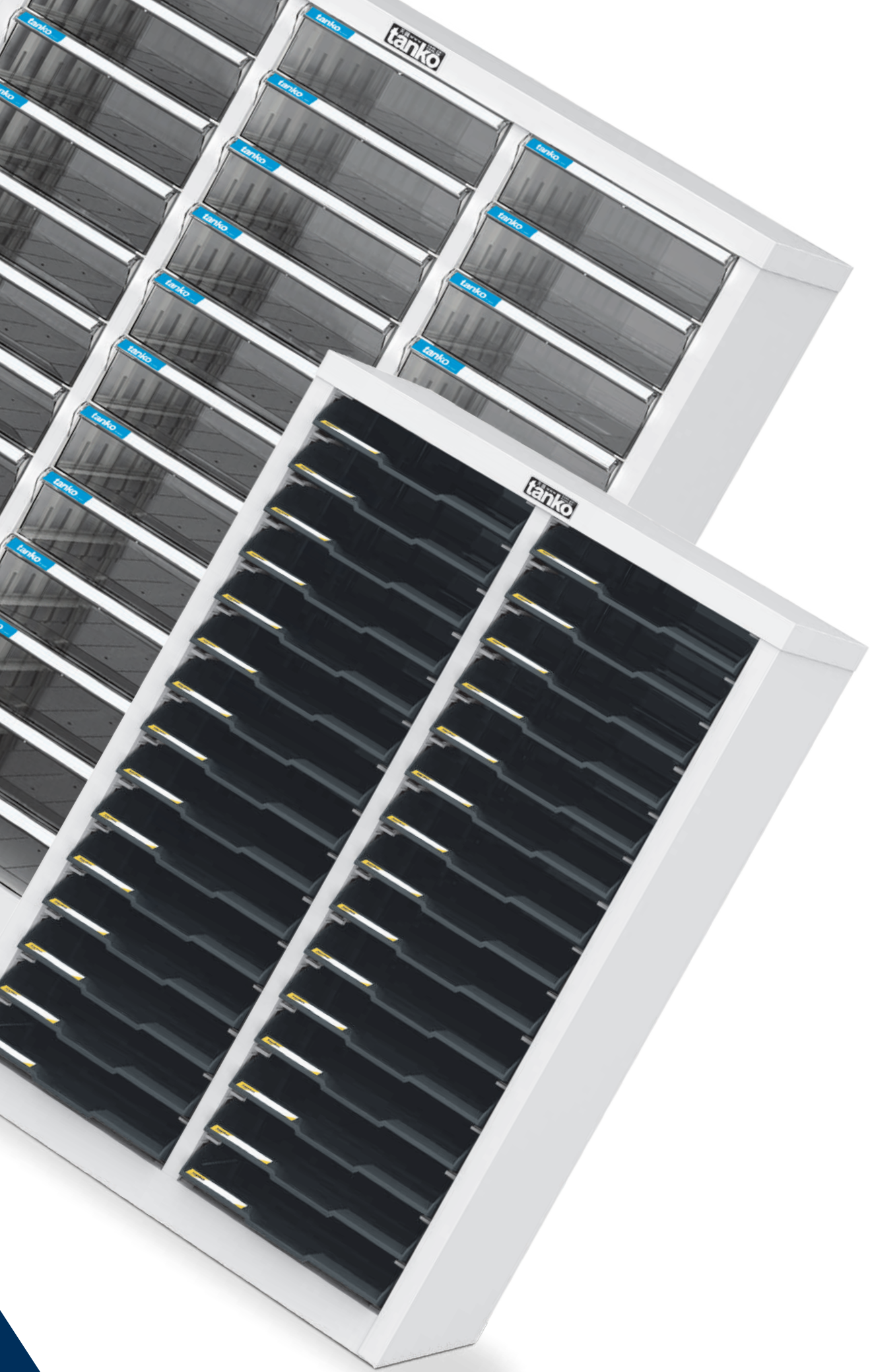



Documents Cabinet

文件箱

文件架

尺寸單位：mm

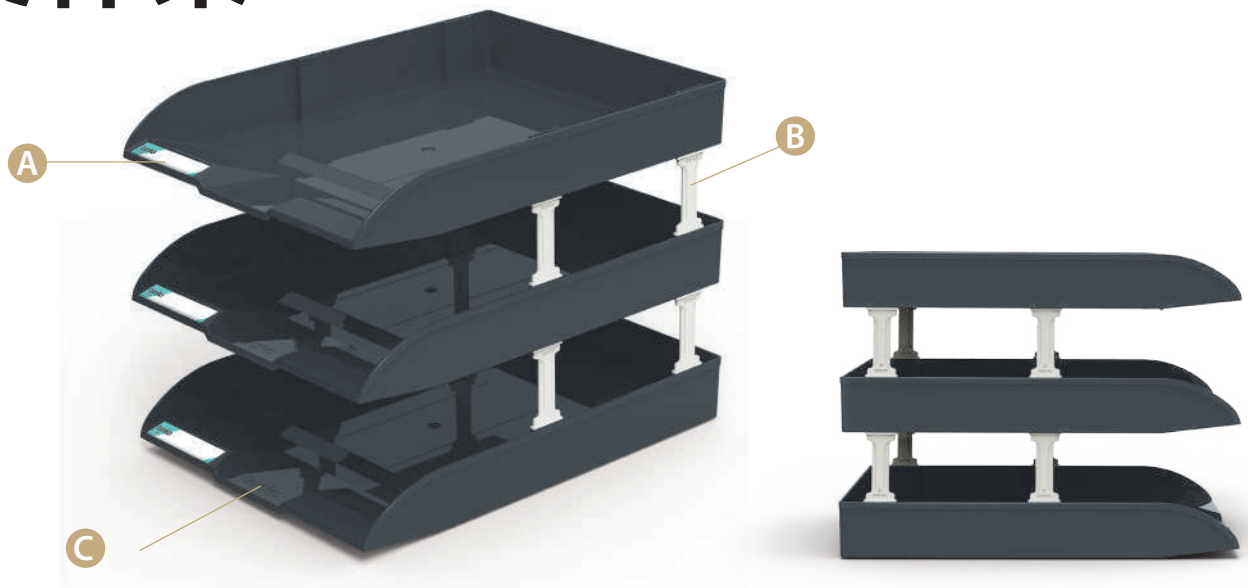

A 附色卡，方便分類標示。

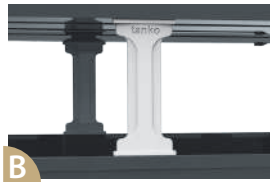

B 貼心支撐柱設計，安裝、拆卸三秒內輕鬆完成，可垂直連結擴充。

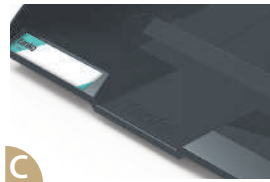

C 前方凹槽細節設計，紙張拿取更順暢。

型號	TOA-14
尺寸	W260xD350xH265
材質	ABS / 深灰
文件架	3 入 (組)
支撐柱	8 支 (組)

文件箱

白色新上市



A 抽屜附色卡標示紙，分類儲存。





B 加大型抽屜設計，可存放 A4 電腦報表紙。



C 抽屜防滑落設計，確保抽屜拉出時文件及資料不掉落。

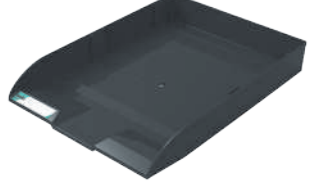

	A4L	A4M	A4A
抽屜型號			
外尺寸	W257xD346xH78	W257xD346xH52	W260xD350xH50
內尺寸	W251xD327xH72	W251xD327xH46	W245xD320xH46
材質	PS 透明	PS 透明	ABS 深灰



型號	A4L-104		A4LM-10203			A4M-106		A4A-106		
尺寸	W284xD348xH360									
箱體顏色	○ 白色新上市									
抽屜數	A4L	4 只	A4L	2 只	A4M	3 只	A4M	6 只	A4A	6 只



型號	A4L-204P		A4M-206P		A4A-206P	
尺寸	W586xD348xH380					
置物空間	W263xD333xH322					
箱體顏色	○ 白色新上市					
抽屜數	A4L	4 只	A4M	6 只	A4A	6 只



型號	A4L-208		A4M-212		A4A-212	
尺寸	W586xD348xH380					
箱體顏色	○ 白色新上市					
抽屜數	A4L	8 只	A4M	12 只	A4A	12 只

落地型

尺寸單位：mm



型號	A4L-110		A4M-115		A4A-115	
尺寸	W313xD348xH880					
箱體顏色	○ 白色新上市					
抽屜數	A4L	10只	A4M	15只	A4A	15只



型號	A4L-220		A4M-230		A4A-230	
尺寸	W596xD348xH880					
箱體顏色	○ 白色新上市					
抽屜數	A4L	20只	A4M	30只	A4A	30只



型號	A4L-330		A4LM-32015		A4M-345		A4A-345			
尺寸	W880xD348xH880									
箱體顏色	○ 白色新上市									
抽屜數	A4L	30只	A4L	20只	A4M	15只	A4M	45只	A4A	45只

尺寸單位：mm



型號	A4L-336		A4LM-32418				A4M-354		A4A-354	
尺寸	W880xD348xH1060									
箱體顏色	○ 白色新上市									
抽屜數	A4L	36 只	A4L	24 只	A4M	18 只	A4M	54 只	A4A	54 只

加門型



型號	A4L-330D		A4M-345D				A4A-345D			
尺寸	W940xD405xH945									
箱體顏色	○ 白色新上市									
備註	附鎖									
抽屜數	A4L	30 只	A4M	45 只	A4M	45 只	A4A	45 只		



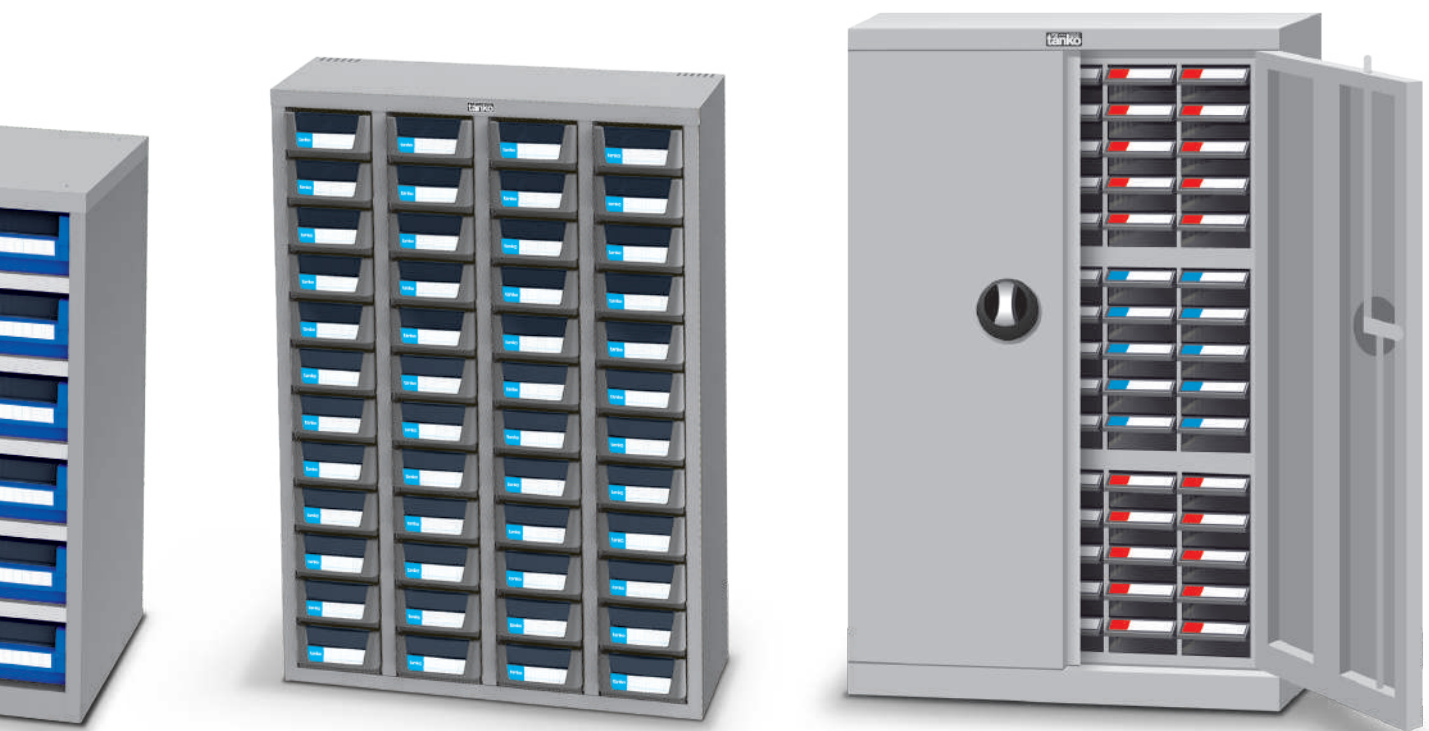

Parts Cabinet

零件箱

桌上型

輕巧好移動，可放置桌上或疊放於矮櫃上
方便小型物料、零件整理

落地型

可放於桌面下
充分利用閒置空間

加門型

門把附鎖增加管理安全性

TKI 零件箱



A 抽屜附色卡標示紙，
分類儲存提高效率。



B 每格抽屜附一片隔板，
可自由調整位置，增
加分類功能。



C 底部防滑落設計，抽屜
拉出時不致掉落。



D 透明前窗設計，內容物
辨識容易存取快速。



	TKI-1	TKI-1-1	TKI-1-2	TKI-2	TKI-2-1	TKI-2-9
抽屜 型號						
材質	ABS+PS	ABS	PS	PS	ABS	PP
顏色類型	黃色 (開窗型)	藍色 (整體型)	透明 (整體型)	透明 (整體型)	乳白色 (整體型)	黑色 (導電型)
外尺寸		W120xD240xH70			W100xD220xH52	
可用空間		W114xD212xH65			W90xD192xH47	
荷重	10kg	10kg	6kg	5kg	10kg	10kg
備註	—	—	—	—	—	抗阻係數 10 ⁴ ~10 ⁶ ohm

• PS 透明材質請勿放置油性物料 • ABS 材質可存放油性物料與螺絲
• PP(黑色) 導電塑料可防止電子零件受到靜電破壞，特別適合電子廠零件儲存使用

尺寸單位：mm

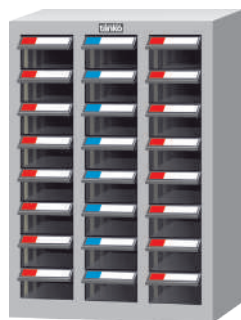
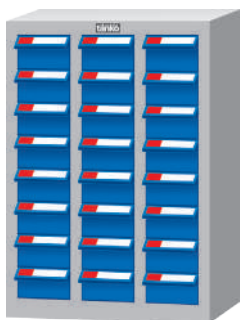

型號	TKI-1308	TKI-1308-1	TKI-1308-2
尺寸	W450xD242xH650		
配置抽屜	TKI-1 型抽屜 24 只	TKI-1-1 型抽屜 24 只	TKI-1-2 型抽屜 24 只

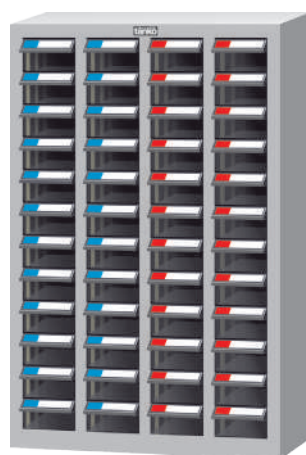
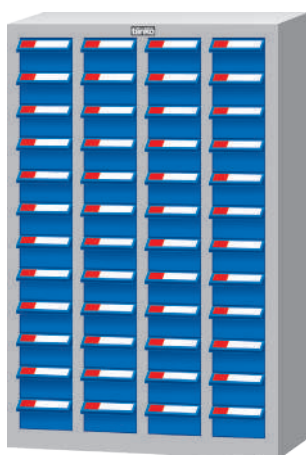
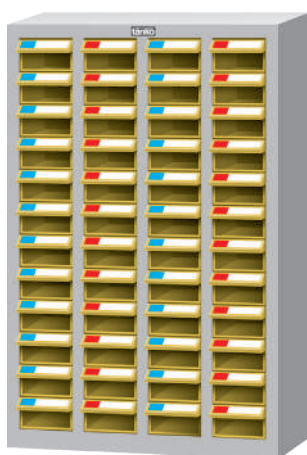

型號	TKI-1412	TKI-1412-1	TKI-1412-2
尺寸	W600xD242xH940		
配置抽屜	TKI-1 型抽屜 48 只	TKI-1-1 型抽屜 48 只	TKI-1-2 型抽屜 48 只

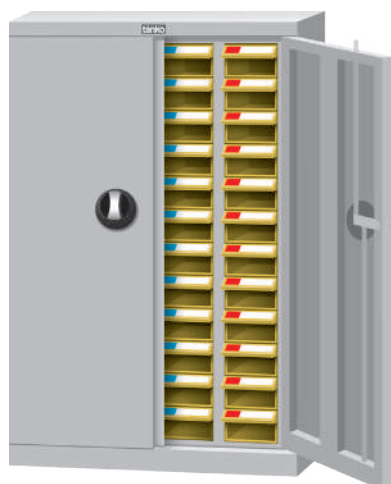

型號	TKI-1412D	TKI-1412D-1	TKI-1412D-2
尺寸	W645xD295xH1000		
配置抽屜	TKI-1 型抽屜 48 只	TKI-1-1 型抽屜 48 只	TKI-1-2 型抽屜 48 只
備註	附鎖		

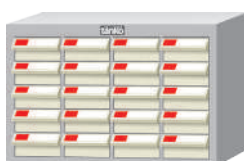

型號	TKI-2405	TKI-2405-1
尺寸	W460xD230xH310	
配置抽屜	TKI-2 型抽屜 20 只	TKI-2-1 型抽屜 20 只

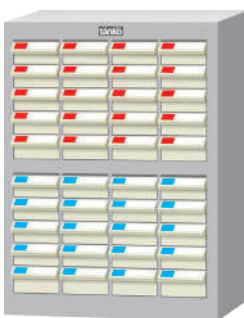

型號	TKI-2410	TKI-2410-1
尺寸	W475xD230xH650	
配置抽屜	TKI-2 型抽屜 40 只	TKI-2-1 型抽屜 40 只

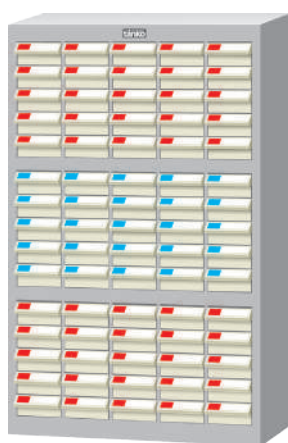
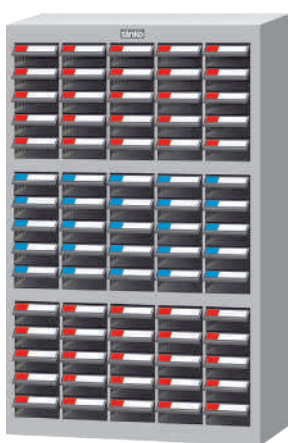

型號	TKI-2515	TKI-2515-1
尺寸	W580xD230xH940	
配置抽屜	TKI-2 型抽屜 75 只	TKI-2-1 型抽屜 75 只

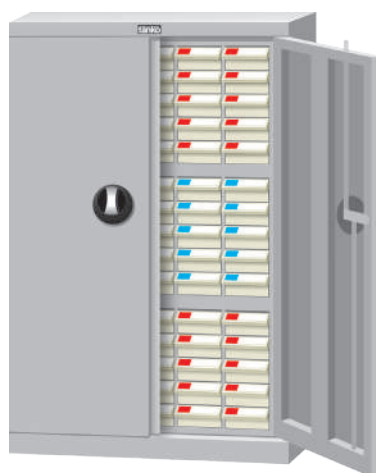
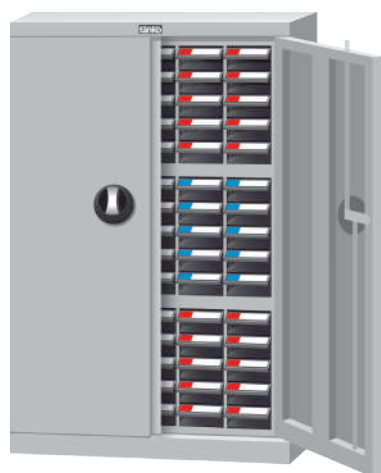

型號	TKI-2515D	TKI-2515D-1
尺寸	W645xD295xH1000	
配置抽屜	TKI-2 型抽屜 75 只	TKI-2-1 型抽屜 75 只
備註	附鎖	

導電型抽屜



型號	TKI-2405-9
尺寸	W460xD230xH310
配置抽屜	TKI-2-9 型抽屜 20 只

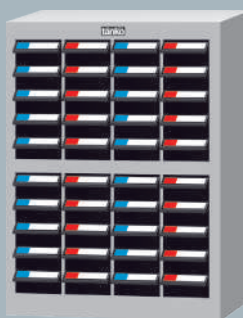

型號	TKI-2410-9
尺寸	W475xD230xH650
配置抽屜	TKI-2-9 型抽屜 40 只

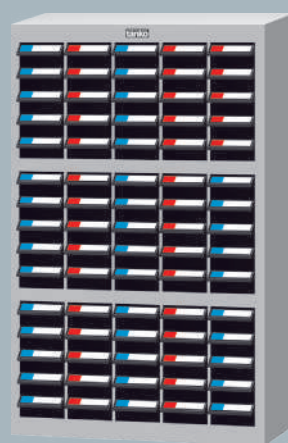

型號	TKI-2515-9
尺寸	W580xD230xH940
配置抽屜	TKI-2-9 型抽屜 75 只

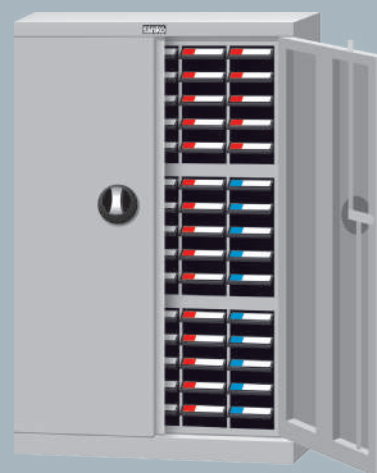

型號	TKI-2515D-9
尺寸	W645xD295xH1000
配置抽屜	TKI-2-9 型抽屜 75 只
備註	附鎖

▲箱體可選用導電塗裝，費用另計

尺寸單位：mm

CEA/CEH 零件箱



A 抽屜附色卡標示紙，分類儲存提高效率。

B 每格抽屜附一片隔板，可自由調整位置，增加分類功能。

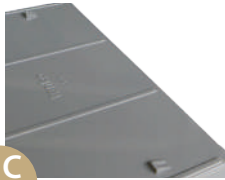

C 底部防滑落設計，抽屜拉出時不致掉落。



D 透明前窗設計，內容物辨識容易存取快速。



型號	CEA 型	CEH 型
材質	本體 ABS、前窗 PS	
外尺寸	W164xD282xH76	W120xD238xH70
可用空間	W151xD253xH72	W107xD213xH66
荷重	每層 10kg	每層 10kg
備註	可存放 A5 規格之單據	—

· ABS 材質可存放油性物料與螺絲



型號	CEA-324	CEA-330	CEA-330D
尺寸	W600xD283xH720	W600xD283xH880	W640xD340xH925
配置抽屜	CEA 型抽屜 24 只	CEA 型抽屜 30 只	CEA 型抽屜 30 只
備註	—	—	附鎖

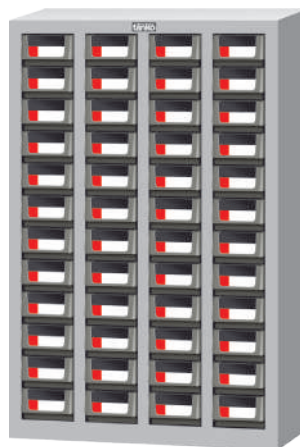
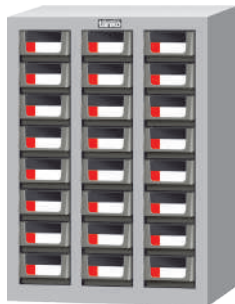

型號	CEH-324	CEH-448	CEH-448D
尺寸	W450xD240xH650	W600xD240xH940	W645xD295xH1000
配置抽屜	CEH 型抽屜 24 只	CEH 型抽屜 48 只	CEH 型抽屜 48 只
備註	—	—	附鎖



專利設計



型號	TB-1016
材質	本體 PP、前窗 PS
外尺寸	W160xD450xH117
可用空間	W120xD385xH98
荷重	每層 10kg



A 抽屜附色卡標示紙，分類儲存提高效率。



B 每格抽屜附一片隔板，可自由調整位置，增加分類功能。



C 抽屜後方採防滑落設計，確保抽屜拉出時零件不致掉落損壞。



D 透明前窗設計，內容物辨識容易存取快速。

大容量零件盒設計

TB-1016 大容量零件盒，可收納更多零件。



型號	RB-530	RB-565
尺寸	W900xD500xH900	W900xD500xH1800
配置抽屜	TB-1016 型抽屜 30 只	TB-1016 型抽屜 65 只



型號	TR-4116
材質	本體 ABS、前窗 PS
外尺寸	W168xD415xH105
可用空間	W142xD373xH97
荷重	每層 10kg



A 抽屜附色卡標示紙，分類儲存提高效率。



B 每格抽屜附一片隔板，可自由調整位置，增加分類功能。



C 抽屜後方採防滑落設計，確保抽屜拉出時零件不致掉落損壞。



D 透明前窗設計，內容物辨識容易存取快速。



型號	RM-309	RM-515
尺寸	W560xD420xH468	W900xD420xH468
配置抽屜	TR-4116 型抽屜 9 只	TR-4116 型抽屜 15 只

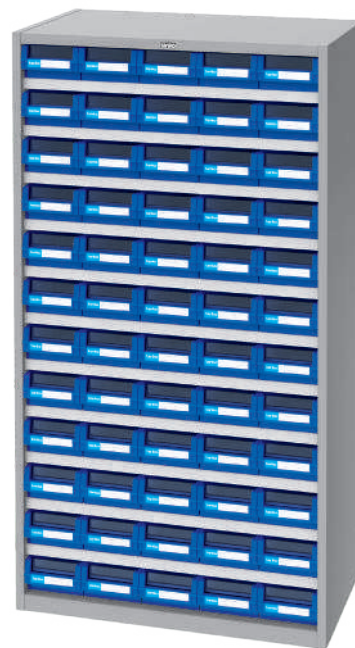
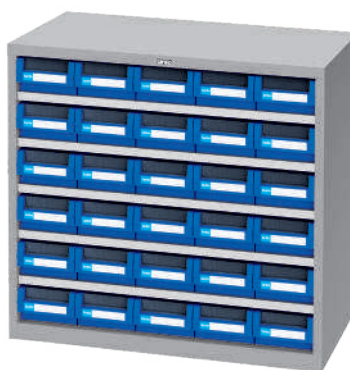

型號	RM-318	RM-530	RM-560
尺寸	W560xD420xH880	W900xD420xH880	W900xD420xH1760
配置抽屜	TR-4116 型抽屜 18 只	TR-4116 型抽屜 30 只	TR-4116 型抽屜 60 只





Team Bin

零件盒



專利設計



弧形流線外型



A 兩側溝槽可左右扣結，以增加結構體之穩固。



B 專利結構支撐柱設計，穩固耐用度提升。



C 零件盒皆附 4 只支撐柱，向上堆疊創造更多收納空間。



D TA-112 及 TA-115 可直接掛於百葉掛板，亦可搭配背掛盒架掛於方孔掛板使用。
背掛盒架詳見 P101



型號	TA-112	TA-115	TA-120
外尺寸	W123xD180xH77	W153xD250xH127	W203xD350xH157
可用空間	W94xD133xH69	W119xD191xH119	W153xD276xH149
數量	50 只 / 箱	36 只 / 箱	18 只 / 箱
配件		支撐柱、色卡、膠片	
備註	可背掛	可背掛	—



型號	TA-154	TA-155
外尺寸	W203xD450xH180	W303xD450xH180
可用空間	W148xD367xH172	W248xD367xH172
數量	12 只 / 箱	8 只 / 箱
配件		支撐柱、色卡、膠片
備註	另可與 TA-155 左右扣結使用	另可與 TA-154 左右扣結使用

尺寸單位：mm

TKI背掛零件盒



經典配色好分類



搭配百葉掛板使用，有多種顏色款式可選擇，工具存放、零件分類一同搞定。



背掛零件盒可直接掛於百葉掛板，亦可搭配背掛盒架掛於方孔掛板使用。背掛盒架詳見 P101



型號	TKI-8301	TKI-8302	TKI-8303	TKI-8304	TKI-8305
外尺寸	W105xD110xH50	W105xD140xH75	W105xD190xH75	W140xD220xH124	W140xD270xH125
可用空間	W86xD78xH45	W86xD100xH70	W86xD150xH70	W115xD151xH118	W115xD201xH118
顏色	● ● ●	● ● ● ●	● ● ●	● ● ● ●	● ● ●
荷重	3kg	4kg	4kg	10kg	10kg
數量	24 只 / 箱	24 只 / 箱	24 只 / 箱	12 只 / 箱	12 只 / 箱
配件			標示貼紙		

● 黑色為使用 PP 導電塑料，可防止電子零件靜電破壞，適合電子廠儲存零件使用





Tilt Out Bin / Team Case

上手盒/萬用組合箱

尺寸單位：mm

上手盒



專利設計



透明抽屜為 PC 材質
外盒及隔板為 ABS 材質



斜開速取
好上手

PC 材質
防油耐衝擊

擺放壁掛
用途廣



三種抽屜尺寸



外盒隔板共用

壁掛使用時，不用重新安裝即可調整抽屜位置

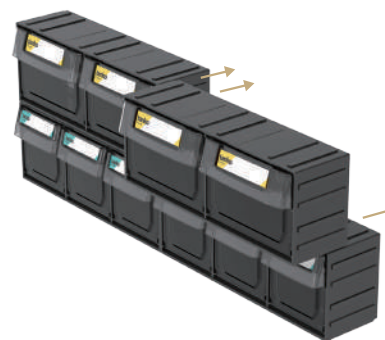

堆疊組合

上下左右卡榫設計，可自由延伸擴充



A

抽屜採透明黑PC材質，質硬有韌性，防油特性適合存放五金零件。



B

上提即可取出抽屜，更換或清潔簡單。



C

50度斜開省力設計，開關不會卡卡，好開好取物。



D

可獨立擺放，還可搭配方孔掛板壁掛使用，收納方式多元又不佔空間。詳見 P96



L



M



S

型號	TC-111	TC-112	TC-113
外尺寸		W300xD98xH112.5	
每層可用空間(容量)	W274xD62xH70(1.2L)	W126xD62xH70(0.6L)	W77xD62xH70(0.4L)
荷重	5kg	3kg	2kg
數量		3只/箱	
配件		色卡、膠片	

搭配方孔掛板使用需另加購掛鉤片組





多用途

可組合

好分類

組合使用說明

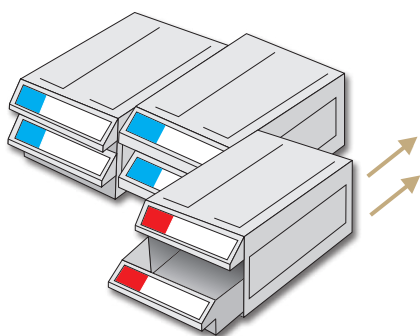

步驟一

最下一排，由左而右順其凹槽一個個連結組合。

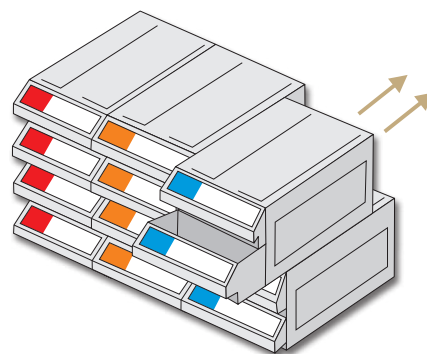

步驟二

下排基座完成後，開始組合第二排，同樣由左而右順其上下、左右凹槽繼續組合到需要的數量為止。



型號	TKI-301	TKI-302	TKI-304
外尺寸		W128xD195xH86	
每層可用空間	W111xD168xH75	W111xD168xH35	W50xD168xH35
數量		12 只 / 箱	
配件		色卡、膠片	

抽屜為 PS 材質請勿放置油性物料

注意事項 *Notice*

運送服務

1. 訂購總額達NT\$3,000元以上免運費，未達訂購總額則以實際運費計價。
2. 運送區域為台灣本島，偏遠地區需負擔部分運費，離島地區需自行負擔全額運費。
3. 商品配送僅送達一樓，如需上下樓無電梯或商品超過電梯限制，需加收搬運費。
4. 配送時間為週一至週五(例假日除外)。

退換貨服務

1. 商品保持全新無損壞、包裝完整且配件齊全之商品於到貨後十日內提供退換貨服務，惟運費需自行負擔。
2. 如為產品瑕疵或本公司之責，將無條件退換貨。
3. 訂製商品、改色商品及促銷優惠商品，經確認訂購後，恕不接受退換貨。
4. 代組裝之產品視為已使用，恕不接受退換貨。

產品說明

1. DIY商品均不包含組裝，如需組裝服務費用另計。
2. 如需特殊包裝服務，費用另計。
3. 本產品所載之規格本公司保有變更之權利，產品之內容、尺寸、顏色如有不符以實物為準。
4. 本目錄所載之外觀尺寸公差為 $\pm 5\text{mm}$ 。

其他

1. 本目錄內所放置之場景與實品圖僅做產品解說之用，圖內陳列物品僅供參考，配件另購。
2. 本目錄內之圖片，版權為天鋼所有，未經授權，請勿翻印，以免觸法。
3. 如有未盡事宜，歡迎來電洽詢。

Taipei

241021 新北市三重區光華路1號

Tel:(02)2999-7600

Fax:(02)2995-2900

tki@tanko.com.tw

Taichung

407018 台中市西屯區工業區二路10號

Tel:(04)2355-3330

Fax:(04)2355-3855

tc@tanko.tw

Kaohsiung

807030 高雄市三民區九如一路214巷25號

Tel:(07)395-1026

Fax:(07)395-1027

kh@tanko.tw



www.tanko.com.tw

Line : @tanko