

# 磁力夾具系統

## EEPM

永磁式電控磁盤

## ECB

永磁式磁力工作台

# EARTH-CHAIN

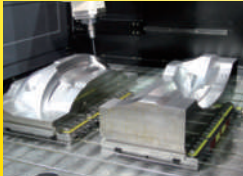

# 儀辰企業股份有限公司

Taiwan  
Corporation



## 磁性應用工具專業製造廠 吸力極致 · 精準同步

儀辰的研發從市場和客戶的需求，以及工具機現有的發展出發，再回來由本身的專業(核心技術)發展

儀辰企業股份有限公司成立於1988年，為一專業之磁性應用工具製造廠，並以  **EARTH-CHAIN** Power that works. 品牌行銷全世界，在磁性產品工具累積多重關鍵技術，且公司創立以來一直致力於產品創新研發，擁有國、內外40多項專利，至今儀辰堪稱已是全球擁有最完整磁性系列產品之專業製造廠。目前客製化產品已達到50%以上，提供客戶最完整的產品應用技術，並獨創MagVise磁力夾具系統應用於立、臥式CNC綜合切削加工機、龍門銑床與立、臥式車床、塑膠射出機磁性快速換模系統等各款精密加工機使用，徹底改變傳統夾持方式。

因應CNC自動化市場需求，儀辰公司推出人機介面觸控式面板，內建智能IC訊號回饋裝置，可編輯程式驅動工具機整合磁力夾具系統，並與機器手臂裝置資訊串連起來，降低未來工業應用及流程所需花費的人力時間及操作複雜度，開啟自動化智能生產新紀元。

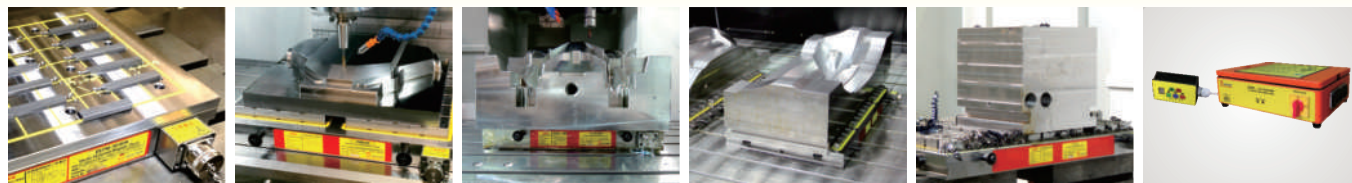

4

5

6

7

8

9

永磁式電控磁盤 EEPM-A 系列 磁極 35×35 磁幅高度 15mm  
 適用於薄片、小型工件精密加工使用

4

永磁式電控磁盤 EEPM-B 系列 磁極 50×50 磁幅高度 25mm  
 適用於小、中型工件切削加工使用

5

永磁式電控磁盤(少磁極) EEPM-BF 系列 磁極 50×50 磁幅高度 25mm  
 適用於中、大型工件切削加工使用

6

永磁式電控磁盤 EEPM-D 系列 磁極 70×70 磁幅高度 40mm  
 適用於中、大型工件重切削加工使用

7

永磁式電控磁盤 EEPM-E 系列 磁極 92×92 磁幅高度 50mm  
 適用於大型工件重切削加工使用

8

EEPМ 控制器 EEPM-C 系列  
 適用一台控制器控制多台EEPМ 系列磁盤

9

人機介面觸控式控制面板EEPМ-HMI 系列(選配)  
 適用與EEPМ 控制器結合使用

11

導磁軟爪 EEPМ-IB 系列  
 適用於提升磁盤使用壽命、快速定位夾持使用

12

導磁軟爪 EEPМ-IBT & EEPМ-IBV 系列  
 適用於工件斜度精修使用 & 圓形工件加工使用

14

彈簧塊 EEPМ-SP & 導磁面板EEPМ-ISP 系列  
 適用於鑄鐵、不規則及平面彎曲之工件使用 & 量多不規則及小型工件使用

15

頂針軟爪 EEPМ-S50T & 開關頭蓋板 EEPМ-CMS 系列  
 適用於高碳鋼材質工件使用 & 避免液體或異物進入線路造成短路現象

16

擋屑鈕 EEPМ-IBC50 & 擋屑環 EEPМ-IBS50  
 適用於裝入導磁軟爪中心孔 & 套入EEPМ-S50 導磁軟爪擋鐵屑使用

16

永磁式電控磁盤 EEPМ-SL & EEPМ-TA 系列  
 適用於於中、小型工件 & 中、大型工件，配合壓板夾治具使用

18

11

12

14

15

16

18

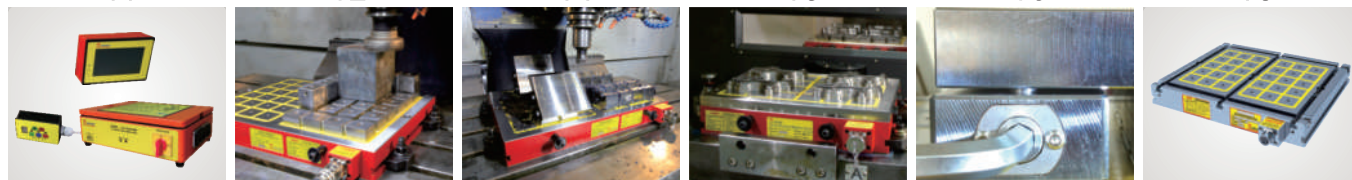

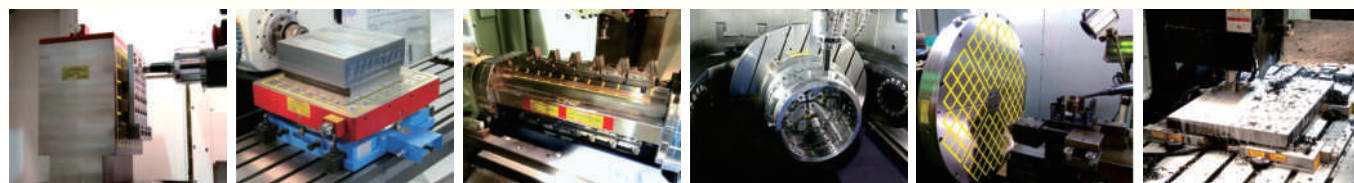

19

21

23

25

31

37

**永磁式電控磁盤 EEPM-V 系列**

適用於臥式 CNC 綜合切削加工機使用

19

**永磁式電控磁盤 EEPM-IT 系列**

適用於各式臥式搪、銑床等精密切削加工

21

**永磁式電控磁盤 EEPM-CIT 系列**

適用於 CNC 四軸精密切削裝置結合使用

23

**永磁式電控磁盤 EEPM-CIRA & EEPM-CIR 系列**

適用於立式車床、CNC 五軸綜合切削加工機等結合使用

25

**永磁式電控磁盤 EEPM-CIRSA & EEPM-CIRS 系列**

適用於旋轉式平面磨床、CNC 五軸綜合切削加工機等結合使用

31

**永磁式電控磁盤—連結型 EEPM-C 系列**

適用於立式車床、龍床銑床、CNC 綜合切削加工機等大型工件加工使用

37

**客製化磁盤 EEPM 系列**

依客戶機器功能、工件樣式、加工方式之需求訂製特殊規格

43

**永磁式電控磁盤 EEPML 系列(客製品)**

適用於精密線軌或長條型工件銑床、鑽孔、研磨等精密加工使用

45

**永磁式電控磁盤 EEPM-PIM 系列(客製品)**

塑膠射出成型機磁性快速換模系統

47

**圓形電夾頭 ECM 系列**

適用於機械手臂夾持使用

51

**方形永磁式電控夾頭 EPSM 系列**

適用於機械手臂夾持使用

52

**永磁式磁力工作台 ECB 系列**

適用於立式車床、龍床銑床、CNC 綜合切削加工機等大型工件加工使用

53

**永磁式磁力工作台 ECB-120V12**

適用於臥式 CNC 綜合切削加工機使用

58

43

45

47

51

52

53

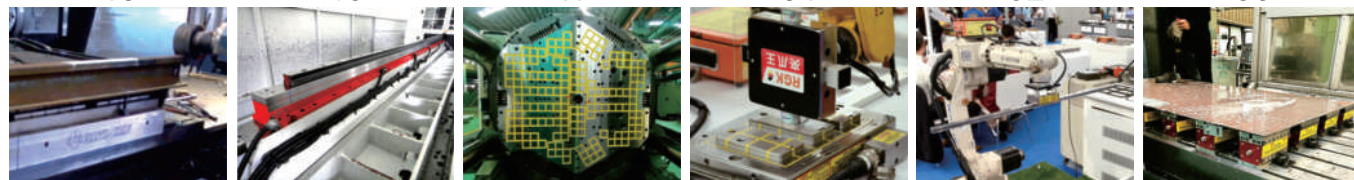

## QR code 使用說明

1. 請先在手機或平板下載安裝 QR code APP軟體。
2. 開啟 QR code。
3. 將掃描框對準QR碼(如下方所示)後，點擊打開網址觀看。



## 歡迎您掃描下列 QR Code

瀏覽儀辰公司最新動態、電子型錄、產品應用照片、影片與客服等訊息



earth-chain.com

網站  
Website



APP

手機&平板 APP  
Mobile & Tablet APP



YouTube

YouTube 影片  
Video



facebook

臉書  
Facebook



LINE

LINE 客服  
Service

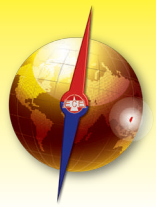

■ 適用於立式綜合切削加工機使用（可做五面加工）

### 磁力負載

永磁式電控磁盤之磁力負載會因下列因素改變其負載能力：工件厚度、吸附工件平面平整度、材質種類及磁盤與工件吸磁面是否清理乾淨。（請參考下列圖表及換算公式）

磁力負載及工件厚度換算表

	工件厚度		磁力負載之比率				
	mm	inch	EEPM-A	EEPM-B	EEPM-D	EEPM-E	
T1	up 50	up 1.97"	100%	100%	100%	100%	
T2	45	1.77"				90%	
T3	40	1.57"				80%	
T4	35	1.38"				90%	70%
T5	30	1.18"				80%	55%
T6	25	0.98"				65%	—
T7	20	0.79"				90%	
T8	15	0.59"				70%	
T9	10	0.39"				85%	
T10	5	0.20"				35%	—

負載能力及工件平面平整度換算表

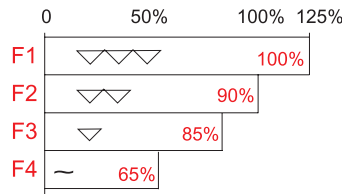

負載能力及工件之材質種類換算表

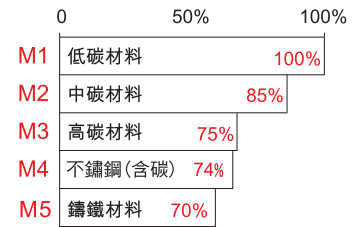

吸磁能力換算公式 → (TxFxMx磁盤之磁力)

範例：EEPM-D 系列

工件條件：T4、F2、M2

90% x 90% x 85% x 2800±5% kgf/4個磁極

=1928±5% kgf/4個磁極 (EEPM-D 系列)

### 四種磁盤規格最大磁力與工件厚度對應圖

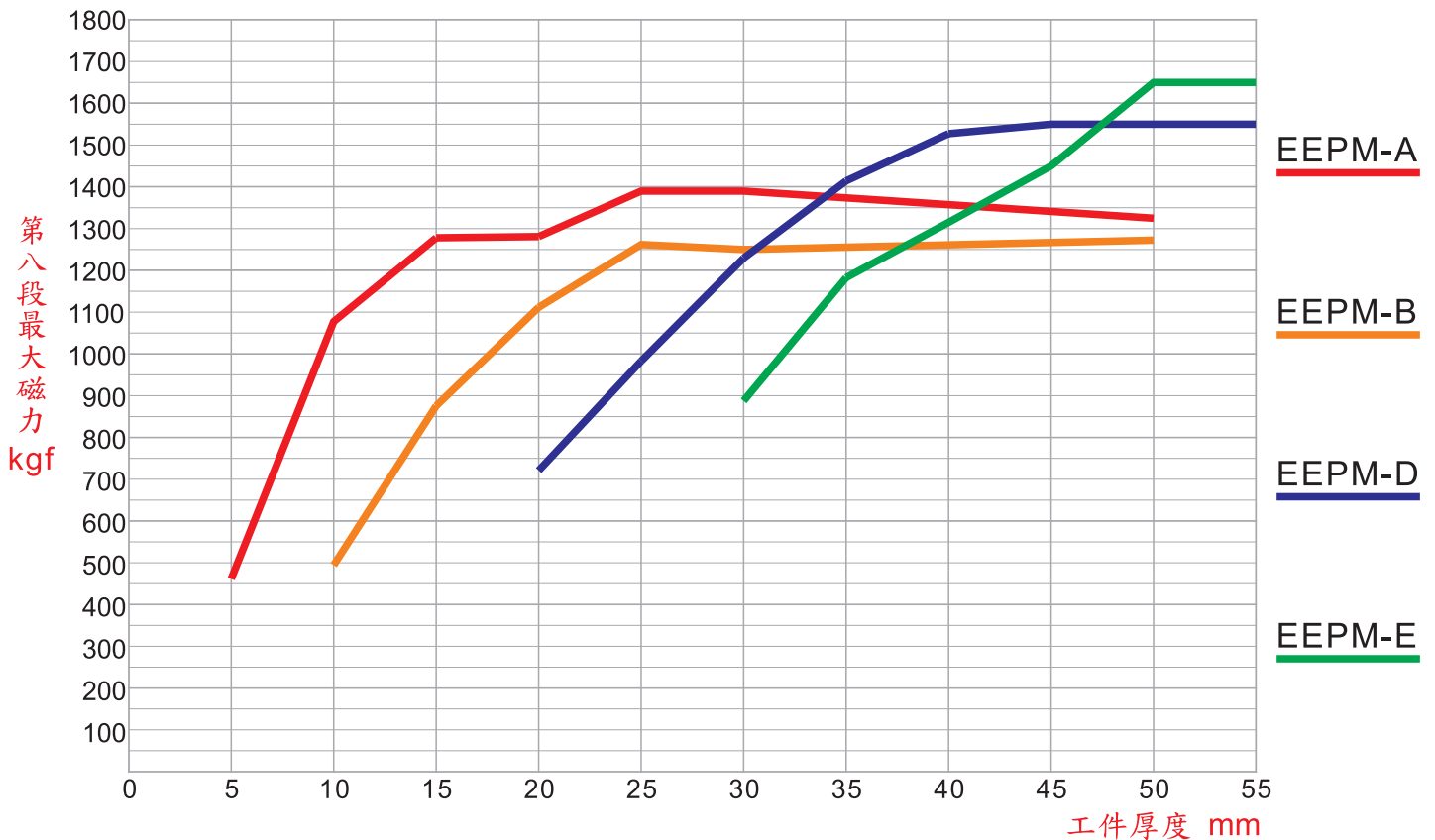

1. 測試工件為120X120mm<sup>2</sup>面積之工件最大磁力。

2. EEPM-A 系列(磁幅高度15mm)工件厚度建議25mm以下；EEPM-B 系列(磁幅高度25mm)工件厚度建議15~50mm；EEPM-D 系列(磁幅高度40mm)工件厚度建議30mm以上；EEPM-E 系列(磁幅高度50mm)工件厚度建議40mm以上。



特點：

1. 永久磁盤電控式結構設計：1~6 秒鐘充、退磁，內裝永久磁石 - 釹鐵硼（稀土類 NdFeB）不須持續供電，無溫升，不會因溫度升高造成工件變形影響加工精度。
2. EEPM 控制器具有 8 段磁力控制功能，客戶可依工件厚、薄變化自行調整磁力大小，避免工件沾粘鐵屑。
3. 配合導磁軟爪使用，加工時刀具暢行無阻，可作五面加工、鑽孔、攻牙、銑溝槽、成形加工一次完成；大幅提升工作效率，減少重複定位公差達到精度要求。
4. 夾持面積能平均涵蓋完整加工範圍，可同時加工多件工作物，改善加工流程時間。
5. 工件夾持最適當條件—至少要有 4 個以上磁極接觸面。
6. 配合導磁軟爪及滑動性彈簧塊使用，可做更多功能之工件夾持加工。（詳細請參閱特別附件說明）

四種磁極規格

磁極尺寸越大則磁幅高度越高，因此我司設計了四種磁極規格，客戶可依工件厚度來選擇磁盤型號做夾持加工。

1. EEPM-A 系列適用於薄、小型工件之綜合切削加工 → 磁極 35×35mm；磁幅高度 15mm；磁力 580±5% Kg/4 個磁極。
2. EEPM-B 系列適用於小、中型工件之綜合切削加工 → 磁極 50×50mm；磁幅高度 25mm；磁力 1250±5% Kg/4 個磁極。
3. EEPM-D 系列適用於中、大型工件之綜合切削加工 → 磁極 70×70mm；磁幅高度 40mm；磁力 2800±5% Kg/4 個磁極。
4. EEPM-E 系列適用於大型工件之綜合切削加工 → 磁極 92×92mm；磁幅高度 50mm；磁力 4800±5% Kg/4 個磁極。

<p>EEPM-A 系列 磁幅高度 15mm</p>	
<p>EEPM-B 系列 磁幅高度 25mm</p>	
<p>EEPM-D 系列 磁幅高度 40mm</p>	
<p>EEPM-E 系列 磁幅高度 50mm</p>	



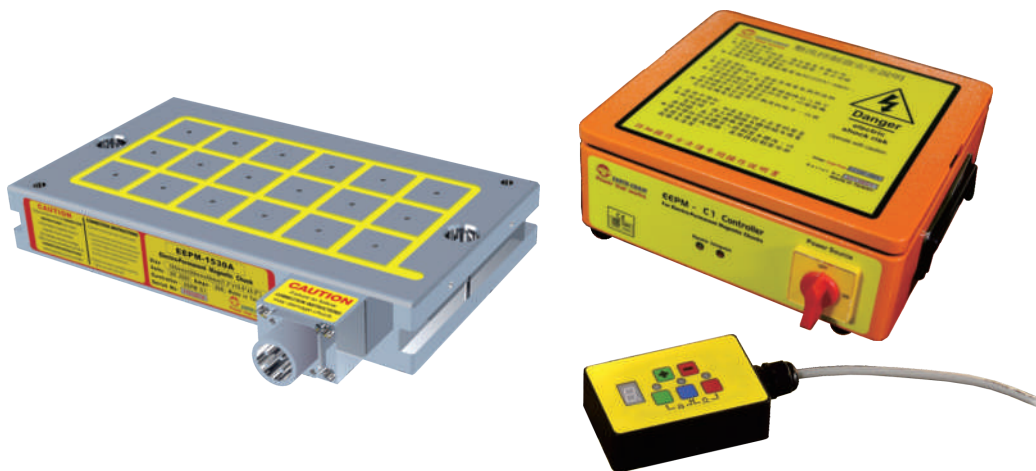

磁極尺寸 35×35mm 磁幅高度 15mm 磁力 580±5% Kgf/4 個磁極

**用途及適用範圍：**

1. 適用於薄型、小型及中型工件之輕切削加工。
2. 適用於薄型、小型及中型工件之鑽孔及精修加工。
3. 工件夾持最適當條件 - 至少要有 4 個以上接觸面積。
4. 配合導磁軟爪或彈簧軟爪使用，可做更多功能之工件夾持加工。(配件應用詳細請參閱特別附件說明)

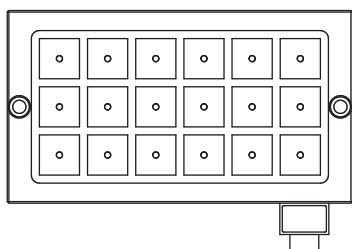

型號之長度 320

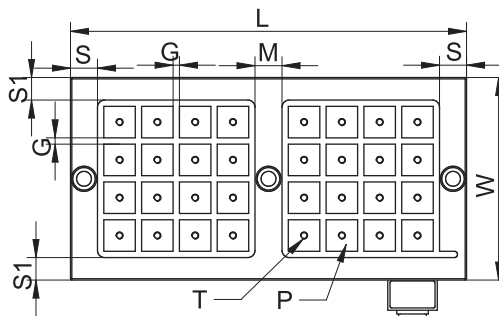

型號之長度 440-610

單位：mm

型號	尺寸							磁距 G	磁極 P	磁極數	單極吸力 kgf ±5%	總吸力 kgf ±5%	磁盤 淨重	電壓 (單相)	電流 AMP	控制器 (已含)
	W	L	S	S1	M	T	高度									
EEPM-1530A	185	320	30.5	26	-				18		2610	23kg	磁盤 DC 220V	18A	C1	
EEPM-2540A	225	440	30	25	30			32		4640	39kg	30A		C1		
EEPM-2560A	225	610	31	25	30			48		6960	54kg	控制器 AC 220V { 480V	26A	C2		
EEPM-3030A	310	320	30.5	25.5	-			36		5220	39kg		26A	C1		
EEPM-3040A	310	440	30	25.5	30	M6	50	7	35×35	48	145	6960	53kg	25A	C2	
EEPM-3060A	310	610	31	25.5	30			72		10440	74kg	31A	C2			
EEPM-4040A	435	440	30	25	30			72		10440	75kg	31A	C2			
EEPM-4050A	435	525	30.5	25	30			90		13050	90kg	24A	C4			
EEPM-4060A	435	610	31	25	30			108		15660	104kg	26A	C4			

(本系列接受訂製特殊規格)

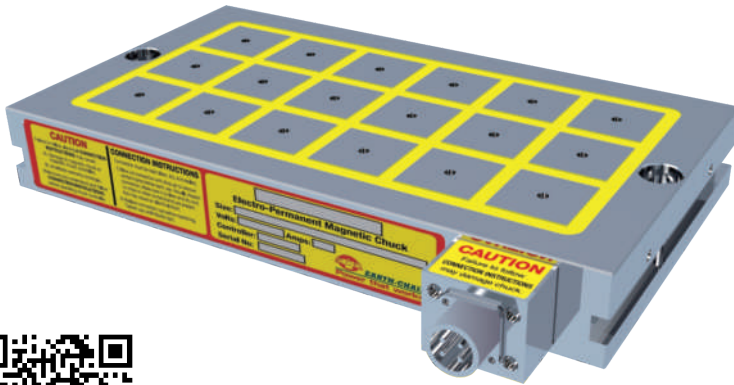
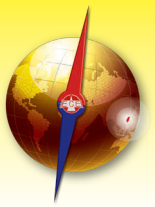

磁極尺寸 50X50 mm 磁幅高度 25 mm 磁力 1250±5% Kg/4 個磁極  
適用於小、中型工件之綜合切削加工

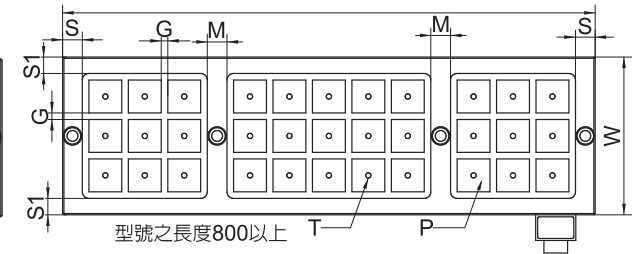
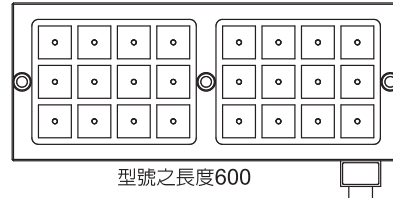
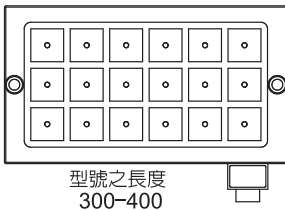

單位 : mm

型號	尺寸							磁距 G	磁極 P	磁極數	總吸力 kgf ±5%	磁盤 淨重	電壓 (單相)	電流 AMP	控制器 (已含)	電壓 (單相)	電流 AMP	控制器 (已含)
	W	L	S	S1	M	T	高度											
EEPМ-2540B	240	430	30	25	--				18	5600	50kg		18A	C1		16A	C1H	
EEPМ-2560B	240	590	30	25	30				24	7500	69kg		30A	C1		12A	C1H	
EEPМ-2580B	240	810	30	25	30				33	10300	92kg		30A	C1		19A	C1H	
EEPМ-2590B	240	870	30	25	30				36	11200	98kg		18A	C2		18A	C1H	
EEPМ-25100B	240	990	30	25	30				42	13100	111kg		26A	C2		14A	C2H	
EEPМ-3030B	300	310	30	25	--				16	5000	44kg		20A	C1		8A	C1H	
EEPМ-3040B	300	430	30	25	--				24	7500	61kg		30A	C1		12A	C1H	
EEPМ-3060B	300	590	30	25	30				32	10000	82kg		30A	C1		20A	C1H	
EEPМ-3080B	300	810	30	25	30				44	13700	116kg		25A	C2		13A	C2H	
EEPМ-3090B	300	870	30	25	30				48	15000	123kg		30A	C2	磁盤 DC	12A	C2H	
EEPМ-30100B	300	990	30	25	30				56	17500	138kg	磁盤 DC	35A	C2	磁盤 DC	19A	C2H	
EEPМ-4040B	420	430	30	25	--				36	11200	84kg	220V	18A	C2	380V	18A	C1H	
EEPМ-4050B	420	490	30	25	--	M8	60	10	42	13100	95kg	控制器 AC 220V ~ 480V	26A	C2	控制器 AC 380V ~ 440V	14A	C2H	
EEPМ-4060B	420	590	30	25	30				48	15000	100kg		30A	C2		12A	C2H	
EEPМ-4080B	420	810	30	25	30				66	20600	159kg		30A	C2		19A	C2H	
EEPМ-4090B	420	870	30	25	30				72	22500	169kg		18A	C4		18A	C2H	
EEPМ-40100B	420	990	30	25	30				84	26200	193kg		26A	C4		12A	C4H	
EEPМ-5060B	480	590	30	25	30				56	17500	129kg		35A	C2		19A	C2H	
EEPМ-5080B	480	810	30	25	30				77	24000	185kg		30A	C4		13A	C4H	
EEPМ-5090B	480	870	30	25	30				84	26200	196kg		26A	C4		14A	C4H	
EEPМ-50100B	480	990	30	25	30				98	30600	219kg		30A	C4		12A	C4H	
EEPМ-6060B	600	590	30	25	30				72	22500	165kg		18A	C4		18A	C2H	
EEPМ-6080B	600	810	30	25	30				99	30900	215kg	30A	C4	19A	C4H			
EEPМ-6090B	600	870	30	25	30				108	33700	240kg	27A	C4	20A	C4H			
EEPМ-60100B	600	990	30	25	30				126	39300	274kg	32A	C4	21A	C4H			
EEPМ-8080B	755	810	30	25	30				121	37800	271kg	33A	C4	18A	C4H			

(本系列接受訂製特殊規格)

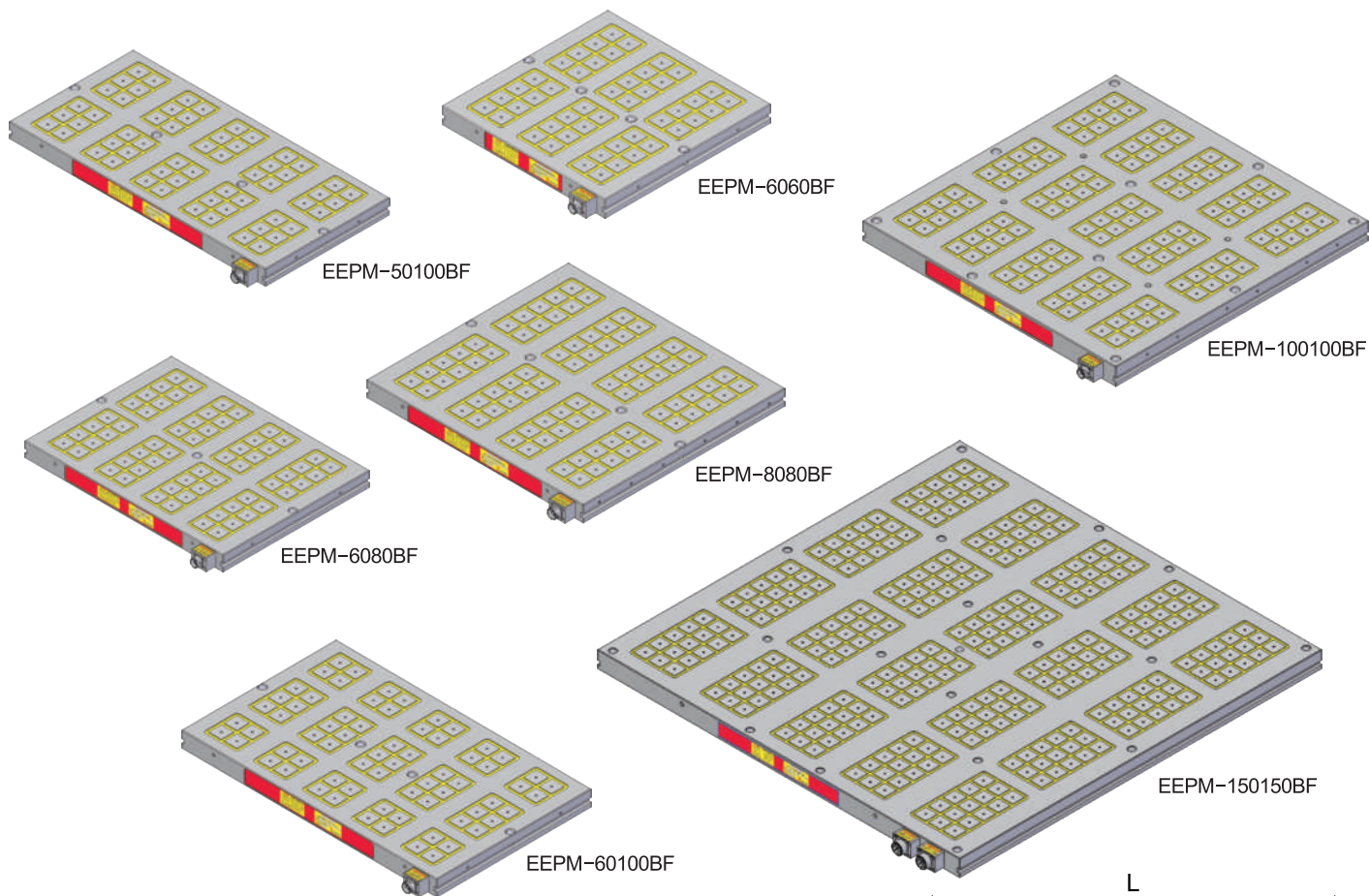

磁極尺寸 50X50mm 磁幅高度 25mm 磁力 1250±5%Kgf/4個磁極

### 用途及適用範圍：

1. 適用於中、大型工件切削加工使用。
2. 適用於中、大型龍門機台規劃設計。
3. 為避免因磁極減少造成吸力不足及震刀情況發生，工件長、寬尺寸至少須完全覆蓋20個磁極以上，厚度至少要高於40mm，以確保磁盤使用品質與安全。
4. 配合導磁軟爪或彈簧軟爪使用，可做更多功能之工件夾持加工。  
(配件應用詳細請參閱特別附件說明)

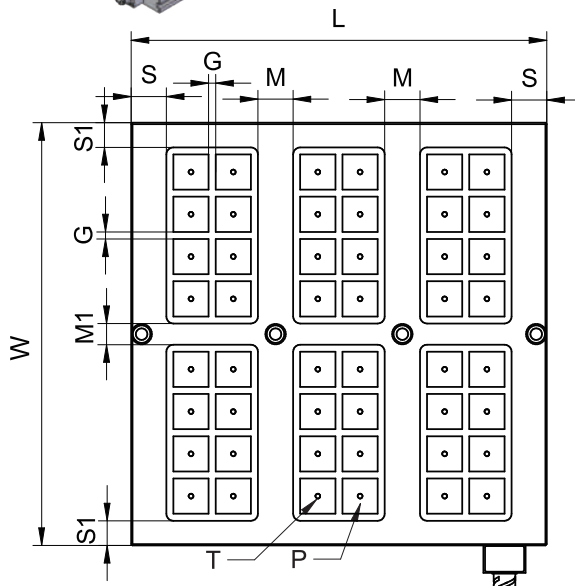

單位：mm

型號	尺寸								磁距 G	磁極 P	磁極數	總吸力 kgf ±5%	磁盤 淨重	電壓 (單相)	電流 AMP	控制器 (已含)	電壓 (單相)	電流 AMP	控制器 (已含)
	W	L	S	S1	M	M1	T	高度											
EEPM-50100BF	480	990	50	30	60	40		10	50×50	60	18750	143kg	磁盤 DC 220V	31A	C2	磁盤 DC 380V	18A	C2H	
EEPM-6060BF	600	590	50	35	50	30				48	15000	196kg		30A	C2		12A	C2H	
EEPM-6080BF	600	810	55	35	60	30	M8			64	20000	246kg	控制器 AC 220V	33A	C2	控制器 AC 380V	18A	C2H	
EEPM-60100BF	600	990	50	35	60	40					70	21850		191kg	25A		C4	14A	C2H
EEPM-8080BF	755	810	55	42.5	60	50				80	25000	239kg	23A	C4	14A	C4H			
EEPM-100100BF	1000	1000	55	60	60	65				120	37500	469kg	33A	C4	21A	C4H			
EEPM-150100BF	1500	1500	75	55	100	50		300	93750	1054kg	480V	29A	C12	15A	C12H				

(本系列接受訂製特殊規格)

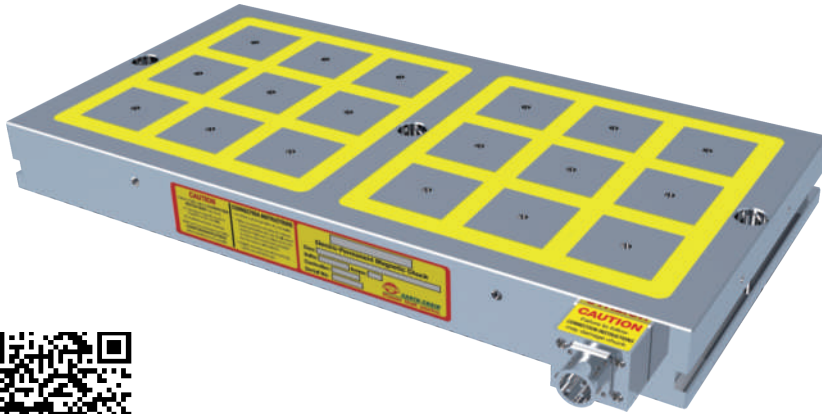
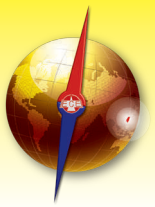

磁極尺寸 70×70mm 磁幅高度 40mm 磁力 2800±5% Kgf/4 個磁極

**用途及適用範圍：**

1. 適用於中、大型工件之重切削加工。
2. 適用於中、大型龍門機台規劃設計。
3. 工件夾持最適當條件 - 至少要有 4 個以上接觸面積。
4. 配合導磁軟爪或彈簧軟爪使用，可做更多功能之工件夾持加工。（配件應用詳細請參閱特別附件說明）

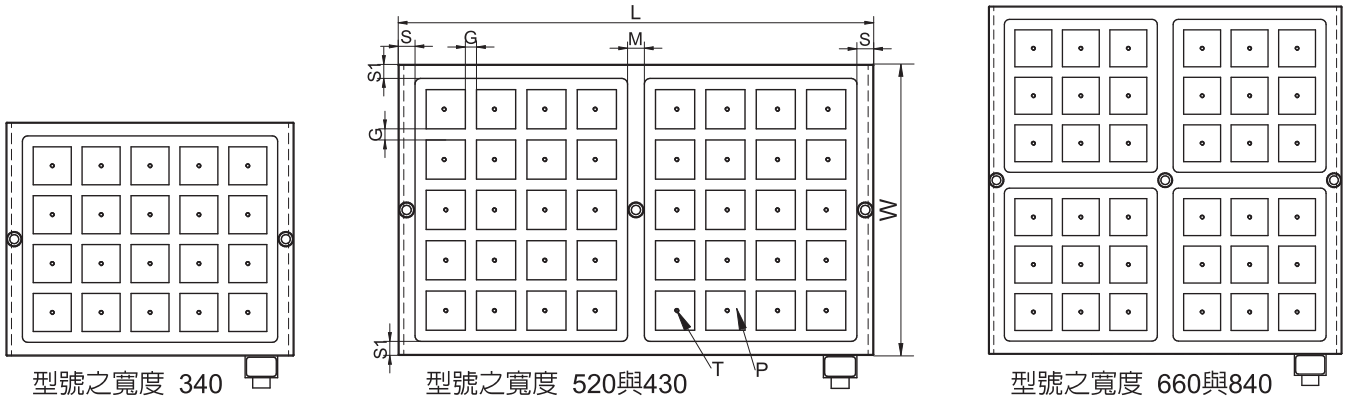

單位：mm

型號	尺寸							磁距 G	磁極 P	磁極數	單極吸力 kgf ±5%	總吸力 kgf ±5%	磁盤淨重	電壓 (單相)	電流 AMP	控制器 (已含)	電壓 (單相)	電流 AMP	控制器 (已含)
	W	L	S	S1	M	T	高度												
EEPMM-3060D	340	670	30	25	30					18		12600	126kg	磁盤 DC 220V	24A	C2	磁盤 DC 380V	25A	C1H
EEPMM-4050D	430	530	30	25	--				20		14000	126kg	13A		C2	22A		C1H	
EEPMM-4060D	430	670	30	25	30				24		16800	159kg	24A		C2	29A		C1H	
EEPMM-4080D	430	850	30	25	30				32		22400	202kg	控制器 AC 220V { 480V	16A	C4	27A	C2H		
EEPMM-5060D	520	670	30	25	30	M10	70	20	70×70	30	700	21000		193kg	19A	C2	控制器	17A	C2H
EEPMM-5080D	520	850	30	25	30				40		28000	244kg		13A	C4	AC 380V	22A	C2H	
EEPMM-6060D	660	670	30	25	30				36		25200	245kg		15A	C4	440V	25A	C2H	
EEPMM-6080D	660	850	30	25	30				48		33600	310kg		24A	C4		29A	C2H	
EEPMM-8080D	840	850	30	25	30				64		44800	395kg		32A	C8		27A	C4H	

(本系列接受訂製特殊規格)

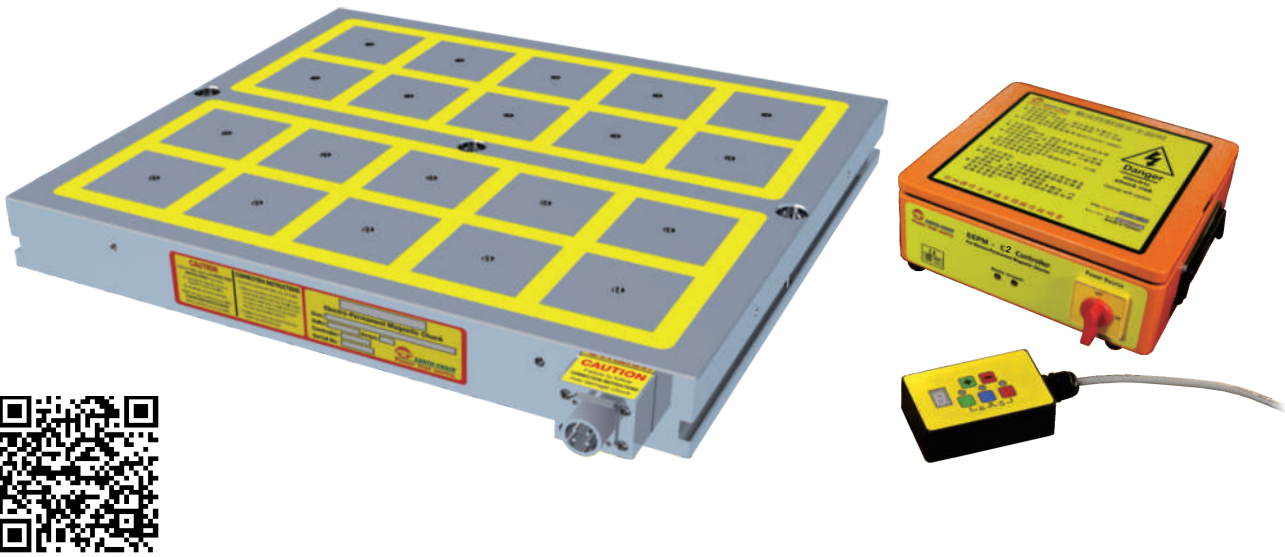
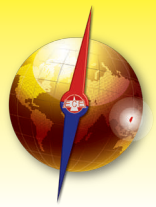

磁極尺寸 92X92 mm 磁幅高度 50 mm 磁力 4800±5% Kgf/4 個磁極

**用途及適用範圍：**

1. 適用於大型工件及高厚工件之重切削加工。
2. 工件夾持最適當條件 - 至少要有 4 個以上接觸面積。
3. 配合導磁軟爪或彈簧軟爪使用，可做更多功能之工件夾持加工。（配件應用詳細請參閱特別附件說明）

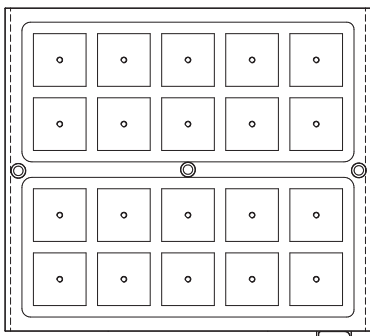

型號之長度 640

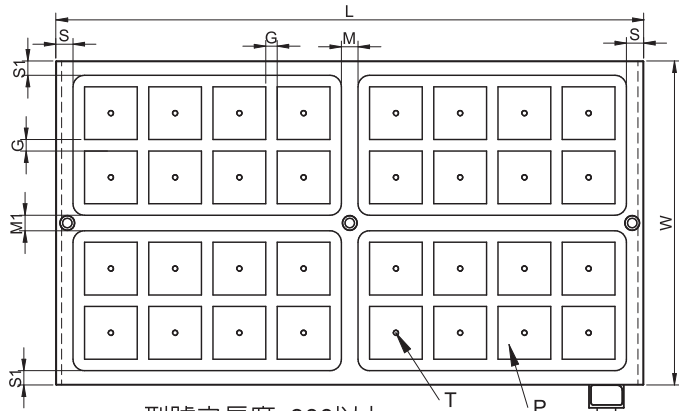

型號之長度 800以上

單位：mm

型號	尺寸								磁距 G	磁極 P	磁極數	單極吸力 kgf ±5%	總吸力 kgf ±5%	磁盤 淨重	電壓 (單相)	電流 AMP	控制器 (已含)
	W	L	S	S1	M	M1	T	高度									
EEPМ-6060E	565	640	30	25	--	27	M10	70	20	92×92	20	1200	24000	214kg	磁盤 DC 380V 控制器 AC 380V } 440V	24A	C2H
EEPМ-60100E	565	1025	30	25	29	27					32		38400	343kg		13A	C4H
EEPМ-60120E	565	1250	30	25	30	27					40		48000	418kg		24A	C4H
EEPМ-8080E	790	800	30	25	28	28					36		43200	374kg		26A	C4H
EEPМ-80100E	790	1025	30	25	29	28					48		57600	480kg		19A	C4H
EEPМ-80120E	790	1250	30	25	30	28					60		72000	585kg		15A	C8H

(本系列接受訂製特殊規格)

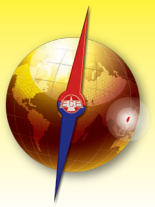

EEPM 控制器

**特點：**

1. SCR1600伏特70安培，增加安全與耐用度。
2. 內建變壓器220V~480V全電壓適用。
3. 智慧精密IC晶片修改程式。
4. 通訊modbus連結功能，可與CNC機台與機器手臂自動化。
5. 工作時脈高達20Mhz (一般為8 Mhz)，反應靈敏增加操作可靠度。

\*吸磁段數：因應客戶不同加工需求，本產品將磁力設計為八段可調式功能，其段數磁力數據如下：

磁力相對比百分表(參考值)

段數	1	2	3	4	5	6	7	8
%	16%	28%	40%	52%	64%	76%	88%	100%

- a. 本產品第8段磁力超強如可達1250 kgf /100cm<sup>2</sup> ±5% (4個磁極)。
- b. 第8段磁力代表磁力為最強。

\*訊號線與機台、機器手臂聯結





■ 適用一台控制器控制多台 EPEM 系列磁盤

本系列控制器若需同時或分別控制多台 EPEM 磁盤時，則需與人機介面觸控式控制面板 EPEM-HMI 搭配使用。  
訂購時請告知使用電壓為 AC220V 或 AC380V~440V (因應控制器規格設計不同，分接盒為選配商品)

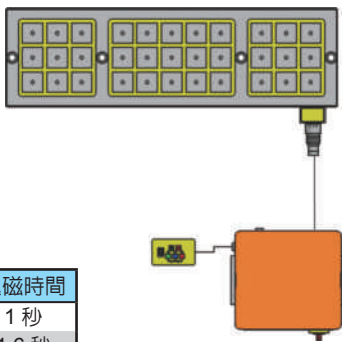
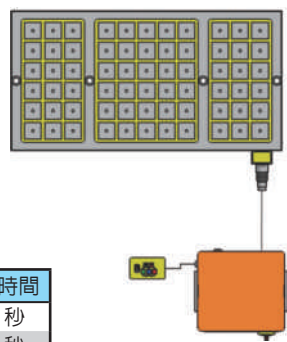
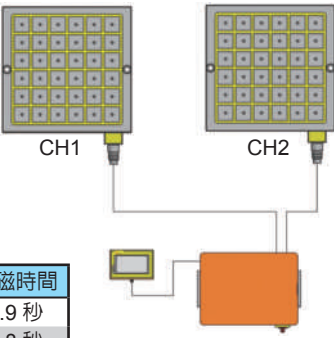
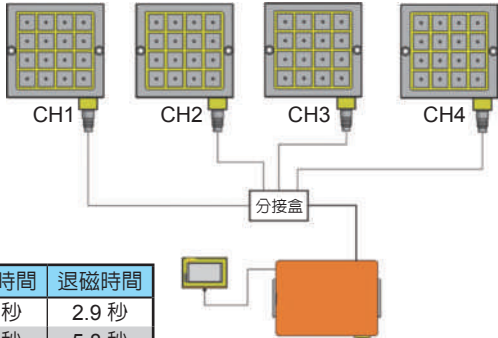
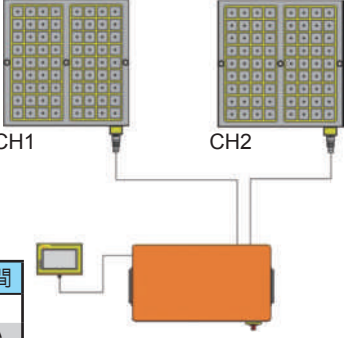
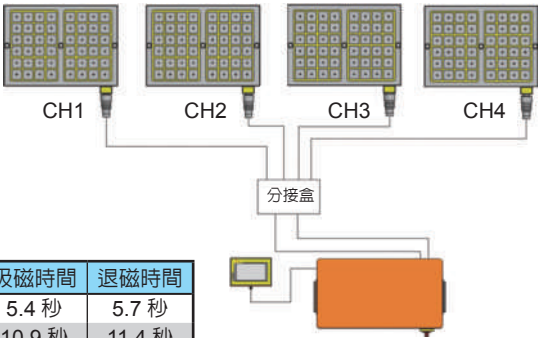
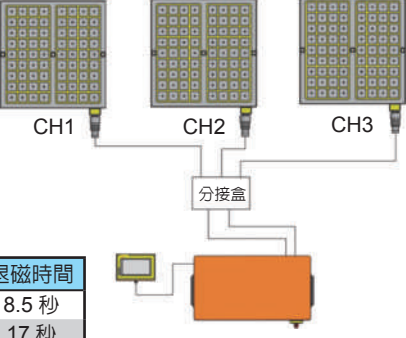
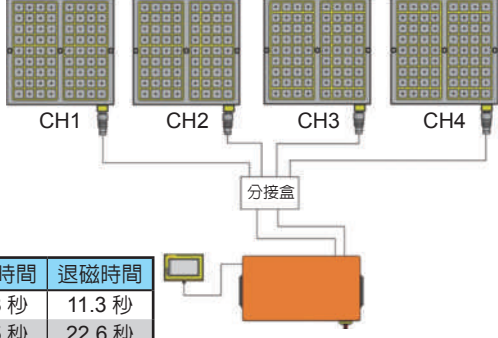
 <table border="1" data-bbox="124 622 443 712"> <thead> <tr> <th>電壓</th> <th>吸磁時間</th> <th>退磁時間</th> </tr> </thead> <tbody> <tr> <td>220V</td> <td>1 秒</td> <td>1 秒</td> </tr> <tr> <td>380V~440V</td> <td>1.5 秒</td> <td>1.6 秒</td> </tr> </tbody> </table> <p data-bbox="292 741 619 768">EPEM-C1 可控制 1 台 C1 磁盤</p>	電壓	吸磁時間	退磁時間	220V	1 秒	1 秒	380V~440V	1.5 秒	1.6 秒	 <table border="1" data-bbox="810 622 1129 712"> <thead> <tr> <th>電壓</th> <th>吸磁時間</th> <th>退磁時間</th> </tr> </thead> <tbody> <tr> <td>220V</td> <td>1.4 秒</td> <td>1.5 秒</td> </tr> <tr> <td>380V~440V</td> <td>2.9 秒</td> <td>3.0 秒</td> </tr> </tbody> </table> <p data-bbox="975 741 1302 768">EPEM-C2 可控制 1 台 C2 磁盤</p>	電壓	吸磁時間	退磁時間	220V	1.4 秒	1.5 秒	380V~440V	2.9 秒	3.0 秒
電壓	吸磁時間	退磁時間																	
220V	1 秒	1 秒																	
380V~440V	1.5 秒	1.6 秒																	
電壓	吸磁時間	退磁時間																	
220V	1.4 秒	1.5 秒																	
380V~440V	2.9 秒	3.0 秒																	
 <table border="1" data-bbox="124 1057 443 1146"> <thead> <tr> <th>電壓</th> <th>吸磁時間</th> <th>退磁時間</th> </tr> </thead> <tbody> <tr> <td>220V</td> <td>2.8 秒</td> <td>2.9 秒</td> </tr> <tr> <td>380V~440V</td> <td>5.5 秒</td> <td>5.8 秒</td> </tr> </tbody> </table> <p data-bbox="252 1176 659 1202">EPEM-C4-2C2 可控制 1~2 台 C2 磁盤</p>	電壓	吸磁時間	退磁時間	220V	2.8 秒	2.9 秒	380V~440V	5.5 秒	5.8 秒	 <table border="1" data-bbox="810 1057 1129 1146"> <thead> <tr> <th>電壓</th> <th>吸磁時間</th> <th>退磁時間</th> </tr> </thead> <tbody> <tr> <td>220V</td> <td>2.8 秒</td> <td>2.9 秒</td> </tr> <tr> <td>380V~440V</td> <td>5.5 秒</td> <td>5.8 秒</td> </tr> </tbody> </table> <p data-bbox="935 1176 1342 1202">EPEM-C4-4C1 可控制 1~4 台 C1 磁盤</p>	電壓	吸磁時間	退磁時間	220V	2.8 秒	2.9 秒	380V~440V	5.5 秒	5.8 秒
電壓	吸磁時間	退磁時間																	
220V	2.8 秒	2.9 秒																	
380V~440V	5.5 秒	5.8 秒																	
電壓	吸磁時間	退磁時間																	
220V	2.8 秒	2.9 秒																	
380V~440V	5.5 秒	5.8 秒																	
 <table border="1" data-bbox="124 1496 443 1585"> <thead> <tr> <th>電壓</th> <th>吸磁時間</th> <th>退磁時間</th> </tr> </thead> <tbody> <tr> <td>220V</td> <td>5.4 秒</td> <td>5.7 秒</td> </tr> <tr> <td>380V~440V</td> <td>10.9 秒</td> <td>11.4 秒</td> </tr> </tbody> </table> <p data-bbox="252 1615 659 1641">EPEM-C8-2C4 可控制 1~2 台 C4 磁盤</p>	電壓	吸磁時間	退磁時間	220V	5.4 秒	5.7 秒	380V~440V	10.9 秒	11.4 秒	 <table border="1" data-bbox="810 1496 1129 1585"> <thead> <tr> <th>電壓</th> <th>吸磁時間</th> <th>退磁時間</th> </tr> </thead> <tbody> <tr> <td>220V</td> <td>5.4 秒</td> <td>5.7 秒</td> </tr> <tr> <td>380V~440V</td> <td>10.9 秒</td> <td>11.4 秒</td> </tr> </tbody> </table> <p data-bbox="935 1615 1342 1641">EPEM-C8-4C2 可控制 1~4 台 C2 磁盤</p>	電壓	吸磁時間	退磁時間	220V	5.4 秒	5.7 秒	380V~440V	10.9 秒	11.4 秒
電壓	吸磁時間	退磁時間																	
220V	5.4 秒	5.7 秒																	
380V~440V	10.9 秒	11.4 秒																	
電壓	吸磁時間	退磁時間																	
220V	5.4 秒	5.7 秒																	
380V~440V	10.9 秒	11.4 秒																	
 <table border="1" data-bbox="124 1937 443 2027"> <thead> <tr> <th>電壓</th> <th>吸磁時間</th> <th>退磁時間</th> </tr> </thead> <tbody> <tr> <td>220V</td> <td>8.1 秒</td> <td>8.5 秒</td> </tr> <tr> <td>380V~440V</td> <td>16.2 秒</td> <td>17 秒</td> </tr> </tbody> </table> <p data-bbox="244 2051 667 2078">EPEM-C12-3C4 可控制 1~3 台 C4 磁盤</p>	電壓	吸磁時間	退磁時間	220V	8.1 秒	8.5 秒	380V~440V	16.2 秒	17 秒	 <table border="1" data-bbox="810 1937 1129 2027"> <thead> <tr> <th>電壓</th> <th>吸磁時間</th> <th>退磁時間</th> </tr> </thead> <tbody> <tr> <td>220V</td> <td>10.8 秒</td> <td>11.3 秒</td> </tr> <tr> <td>380V~440V</td> <td>21.5 秒</td> <td>22.6 秒</td> </tr> </tbody> </table> <p data-bbox="927 2051 1350 2078">EPEM-C16-4C4 可控制 1~4 台 C4 磁盤</p>	電壓	吸磁時間	退磁時間	220V	10.8 秒	11.3 秒	380V~440V	21.5 秒	22.6 秒
電壓	吸磁時間	退磁時間																	
220V	8.1 秒	8.5 秒																	
380V~440V	16.2 秒	17 秒																	
電壓	吸磁時間	退磁時間																	
220V	10.8 秒	11.3 秒																	
380V~440V	21.5 秒	22.6 秒																	



### 特點：

1. 人機介面觸控式控制面板 - 可自行設定螢幕亮度、按鍵聲音、語系等。
2. 即時顯示異常狀況說明，如磁盤連接線未接，並指引異常狀況排除方法。
3. 可偵測電壓過低異常狀況，避免磁力不足情況產生。

### 範例說明：

人機介面觸控式面板，內建智能 IC 連線訊號回饋裝置，除文字能即時顯示應用狀況，並可根據預先編輯的程式驅動各種連結系統，藉由人機訊息回饋功能，降低未來工業應用及流程所需花費的人力、時間及操作複雜度。

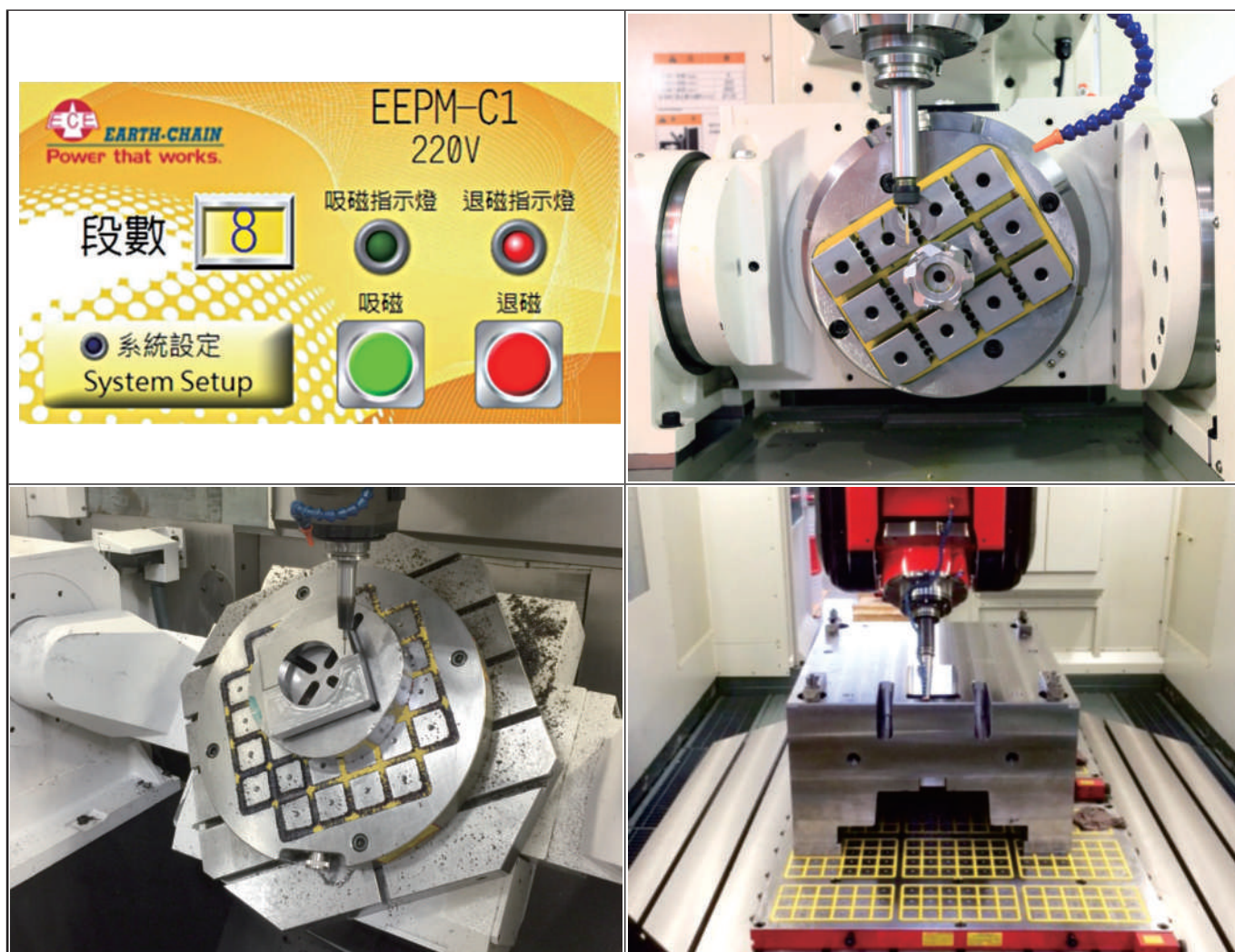



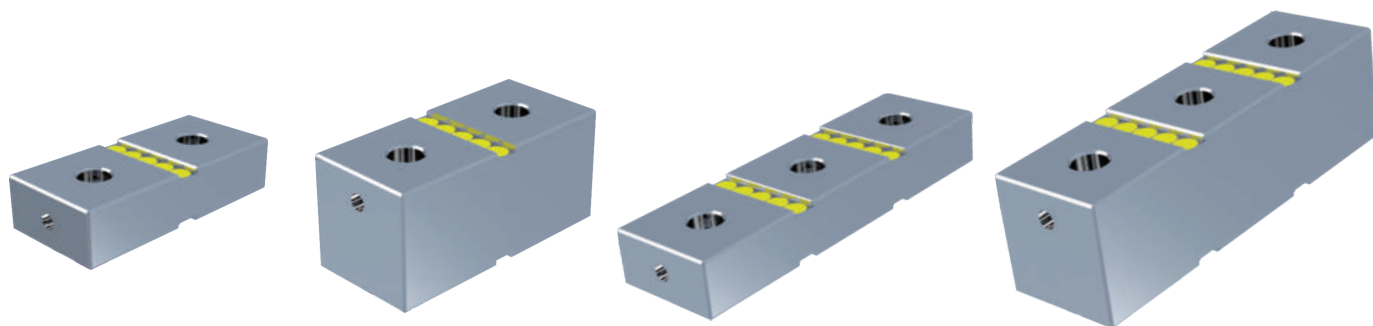

### 特點：

1. 導磁軟爪 EEPM-IB 系列。用於配合 EEPM 系列磁盤使用可提升更多工件夾持之功能，如圓形工件、不規則形狀工件之夾持加工，亦可用導磁軟爪做定位加工、角度加工等多功能使用。
2. 可提升磁盤之使用壽命：建議盡量使用導磁軟爪夾持工件做加工處理，因工件不須直接接觸磁盤面，故磁盤面可永保如新。
3. 方便性及精度：磁盤固定於工作台上不須精確的校正平行度，因導磁軟爪為一替換性及消耗性之特別附件，夾持工件前可於機器上直接精修平面，其平行度可 100% 與機器成平行狀態。亦可依工件之需求加工成各種不同形狀夾持工件，可輕易的做五面加工。

■ EEPM-IBA 系列導磁軟爪適用於 EEPM-A 系列磁盤使用

單位：mm

型號	磁極數	W	L	高度	P	G
EEP-IB215A	2	35	77	15	35	7
EEP-IB315A	3	35	119	15	35	7

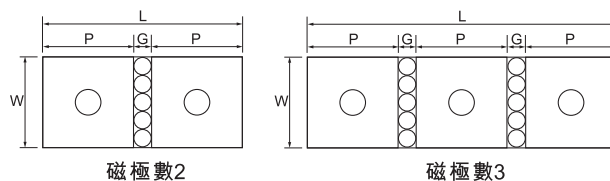

■ EEPM-IBB 系列導磁軟爪適用於 EEPM-B 系列磁盤使用

單位：mm

型號	磁極數	W	L	高度	P	G
EEP-IB225B	2	50	110	25	50	10
EEP-IB325B	3	50	170	25	50	10
型號	磁極數	W	L	高度	P	G
EEP-IB250B	2	50	110	50	50	10
EEP-IB350B	3	50	170	50	50	10

### 磁力與導磁軟爪系列相對百分比

型號	磁力 kgf %
EEP-IB215A	80 %
EEP-IB315A	64 %

型號	磁力 kgf %
EEP-IB225B	82 %
EEP-IB325B	68 %

型號	磁力 kgf %
EEP-IB250B	72 %
EEP-IB350B	58 %

導磁軟爪高度50mm因磁力較低，請以擋塊方式使用

型號	磁力 kgf %
EEP-IB225D	86 %
EEP-IB325D	70 %

型號	磁力 kgf %
EEP-IB225E	86 %
EEP-IB325E	70 %

■ EEPM-IBD 系列導磁軟爪適用於 EEPM-D 系列磁盤使用

單位：mm

型號	磁極數	W	L	高度	P	G
EEP-IB225D	2	70	160	25	70	20
EEP-IB325D	3	70	250	25	70	20

■ EEPM-IBE 系列導磁軟爪適用於 EEPM-E 系列磁盤使用

單位：mm

型號	磁極數	W	L	高度	P	G
EEP-IB225E	2	92	204	25	92	20
EEP-IB325E	3	92	316	25	92	20

例如：

EEP-2560B 磁盤總吸力為7500±5% kgf，當磁盤24個磁極皆裝上EEP-225B導磁軟爪時，磁盤總吸力為7500×82%=6150±5% kgf



加工示範

<p>直接於導磁軟爪上加加工溝槽，依需求放置鐵條於溝槽內做多件工件五面加工</p>		
<p>直接於導磁軟爪上加加工定位槽，做多件工件五面加工</p>		
<p>使用 25 高及 50 高導磁軟爪做定位平面加工</p>		
<p>使用 25mm 高做不規則工件五面加工</p>		
<p>使用 25mm 高做多件工件五面加工</p>		



導磁塊 **EEPM-IBT** 系列

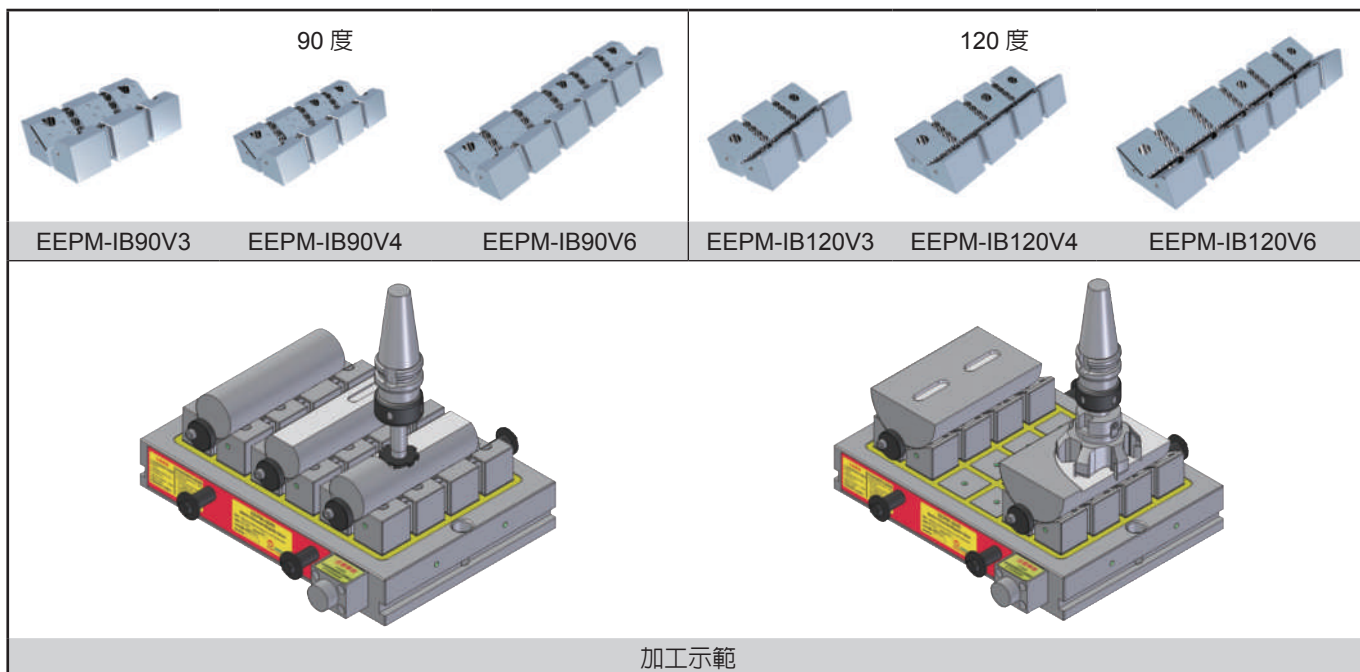
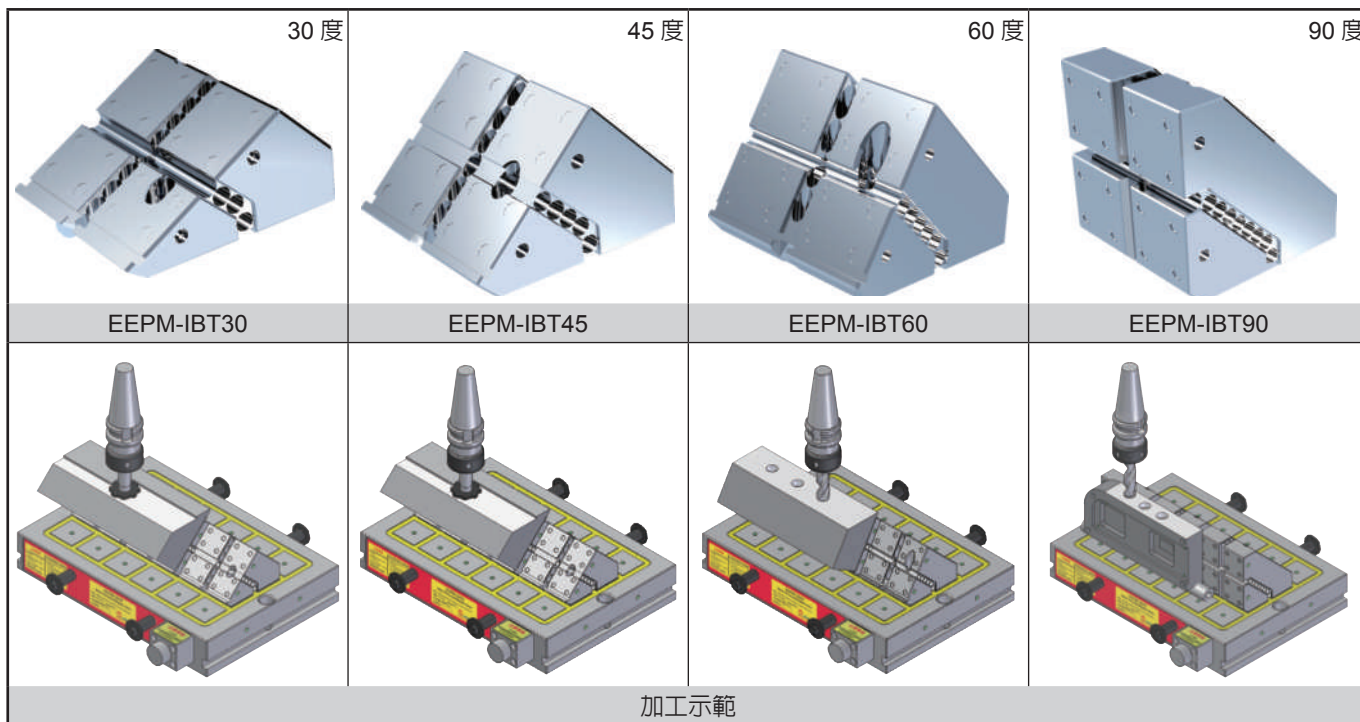

定位擋塊 **EEPM-PS40**





# Mag Vise 磁力夾具系統

## 特別附件 彈簧塊 EEPM-SP 系列 & 導磁面板 EEPM-ISP 系列

### 彈簧塊 EEPM-SP 系列

■ 適用鑄鐵、不規則及平面彎曲之工件使用，工件加工後不變形

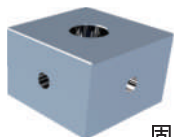

固定塊  
EEPМ-SPF 系列



彈簧塊  
EEPМ-SP 系列

#### 特點：

1. 適用於鑄鐵、不規則及平面彎曲之工件使用，工件加工後不變形。
2. 每一工件須配合 3 個固定塊做為工件夾持之基準面。
3. 彈簧塊之伸縮範圍為 EEPM- SP35 上下各 2.0mm，EEPМ- SP 與 EEPМ- SP70 上下各 2.5mm。

磁力與固定塊、彈簧塊相對百分比表

	固定塊	彈簧塊
磁力 kfg	85%	40%

型號	長	寬	高	適用型號
EEPМ-SP35	35	33.6	21	EEPМ-A 系列磁盤
EEPМ-SPF35	35	35	23	

型號	長	寬	高	適用型號
EEPМ-SP	48	48	30	EEPМ-B 系列磁盤
EEPМ-SPF	50	50	32.5	

型號	長	寬	高	適用型號
EEPМ-SP70	68	68	30	EEPМ-D 系列磁盤
EEPМ-SPF70	70	70	32.5	

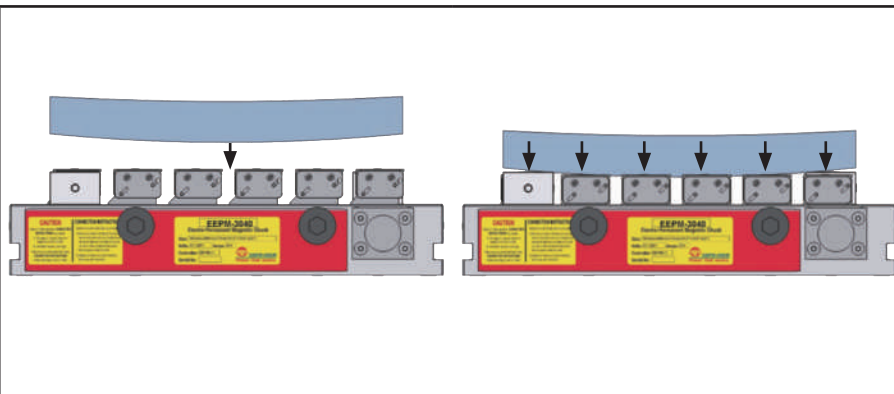
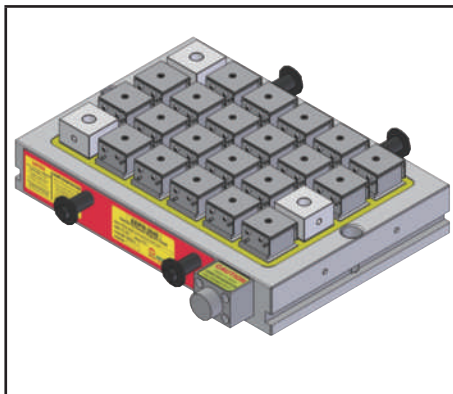

### 導磁面板 EEPM-ISP 系列

■ 適用於量多不規則及小型工件使用，可同時加工多個工件

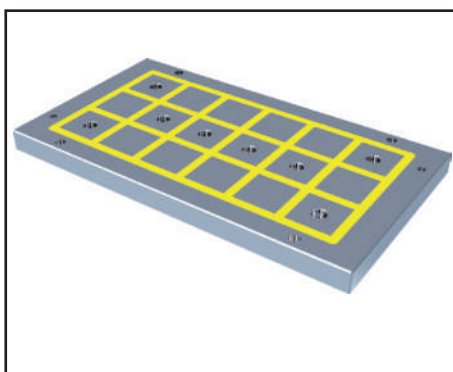

#### 特點：

1. 適用於量多不規則及小型工件使用，可同時加工多個工件。
2. 一台 EEPМ 磁盤可使用多個導磁面板，做為替換加工多種不同形狀之工件。
3. 使用方法：將導磁面板固定於磁盤上，再於機器上直接加工工件之形狀 (深度約 1~2mm) 即可開始夾持工件加工。
4. 訂購時請告知欲使用之 EEPМ 磁盤型號及規格。

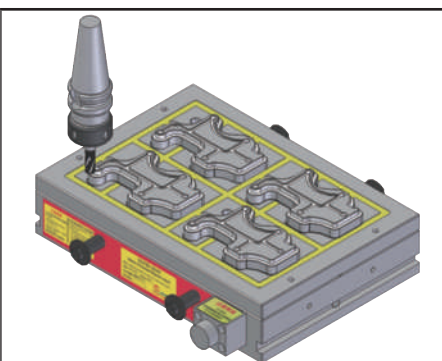
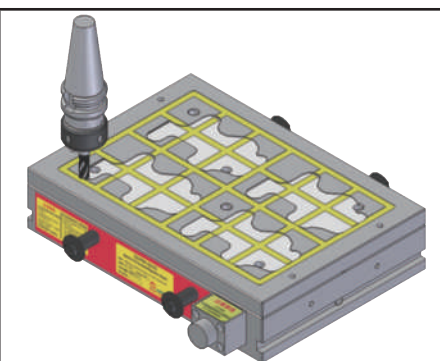
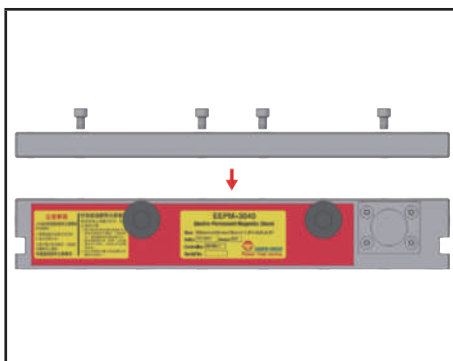

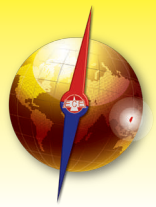

### 頂針軟爪 **EEPM-S50T**

■ 適用於高碳鋼材質工件使用

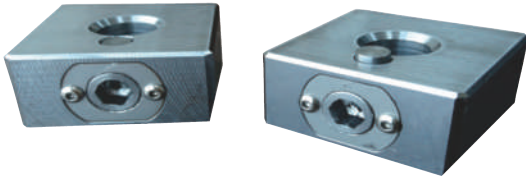

#### 用途及適用範圍：

1. 高碳鋼材質經磁盤吸磁後，會因磁矩排列改變而產生磁化現象，進而導致磁盤退磁時，工件仍無法卸下情形發生。
2. 安裝頂針軟爪，將退磁後仍不易取下磁化之高碳鋼工件，藉由軟爪內 PIN 頂出力量，可輕易分離安全卸料。

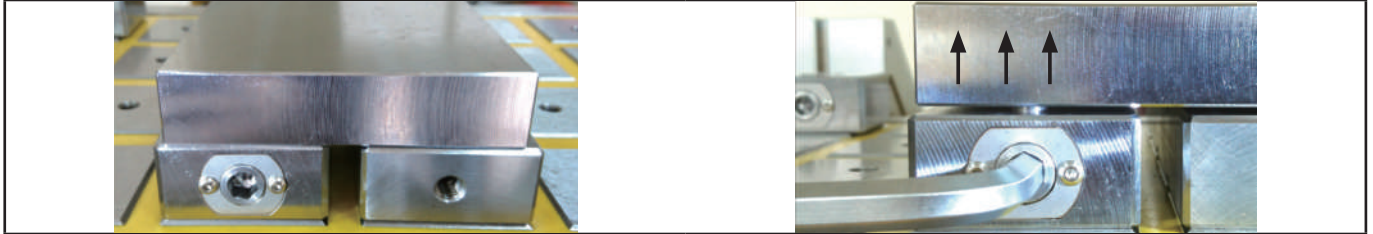

### 擋屑鈕 **EEPM-IBC50**

■ 適用於裝入導磁軟爪中心孔擋鐵屑使用

#### 用途及適用範圍：

1. 將擋屑鈕置放於導磁軟爪螺絲孔，避免加工鐵屑掉落孔內，節省加工後清除時間。
2. 本材質耐高溫為 200 度，加工過程中如未有冷卻裝置，擋屑鈕會因鐵屑瞬間高溫造成表面損傷。

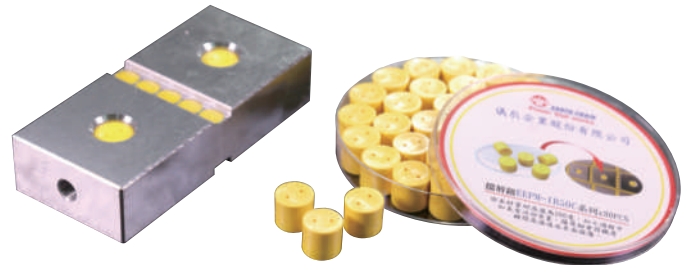

### 擋屑環 **EEPM-IBS50**

■ 適用於套入 EEPM-S50 導磁軟爪擋鐵屑使用

#### 用途及適用範圍：

1. 將擋屑環套入於 EEPM-S50 導磁軟爪，避免加工鐵屑掉落各軟爪縫隙中，節省加工後清除時間。
2. 本材質耐高溫為 200 度，加工過程中如未有冷卻裝置，擋屑環會因鐵屑瞬間高溫造成表面損傷。

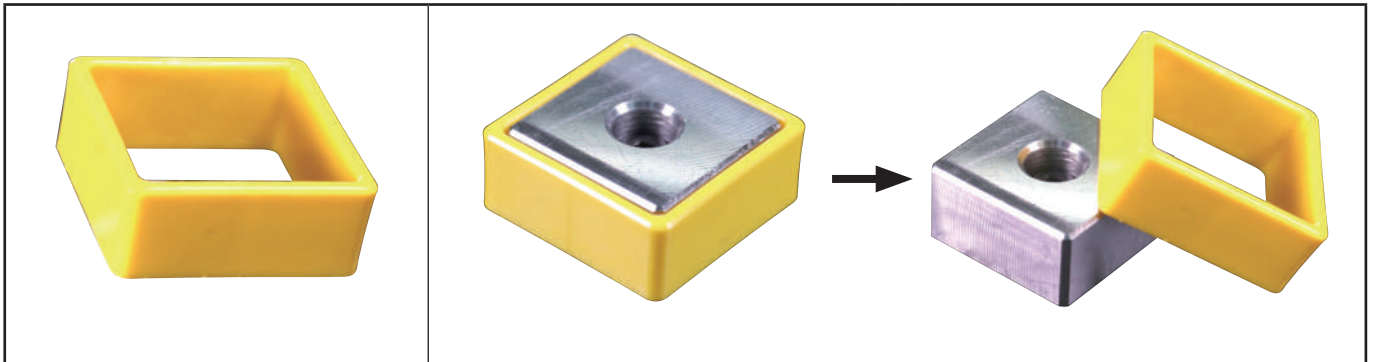

### 開關頭蓋板 **EEPM-CMS** & **EEPM-CMS1**

■ 適用於將電路接頭包覆，有效避免液體或異物進入線路造成短路現象。

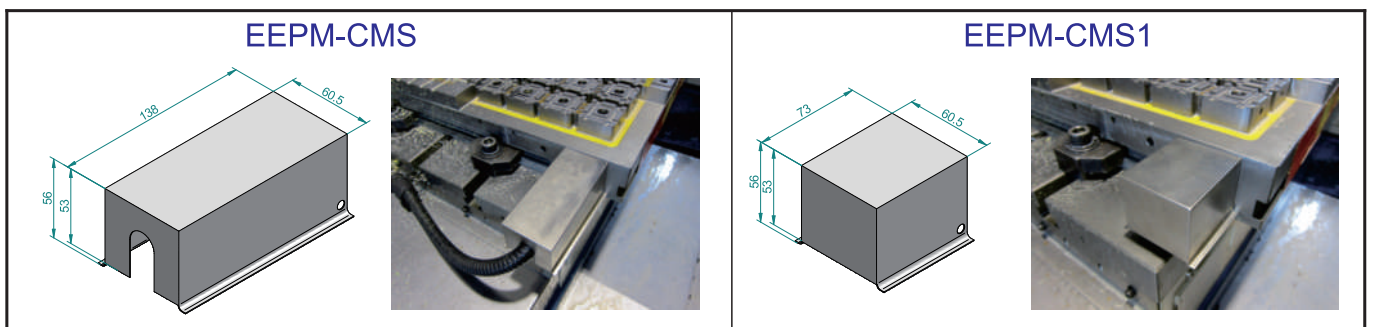

# Mag Vise 磁力夾具系統

## 永磁式電控磁盤 EPM-A、EPM-B、EPM-D、EPM-E 系列

■ 適用於立式綜合切削加工機使用（可做五面加工）



### 加工示範

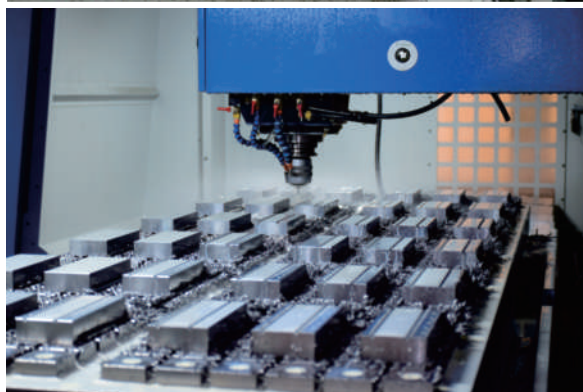
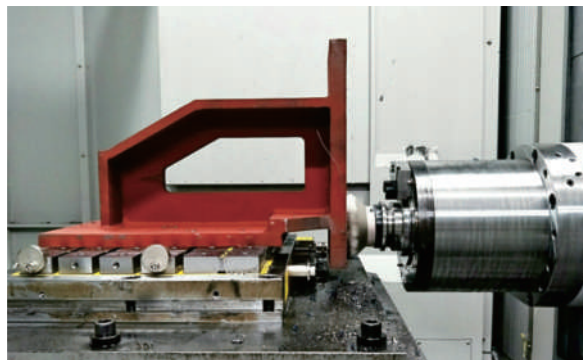
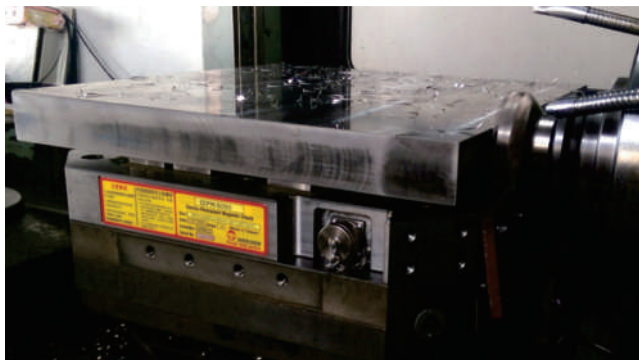
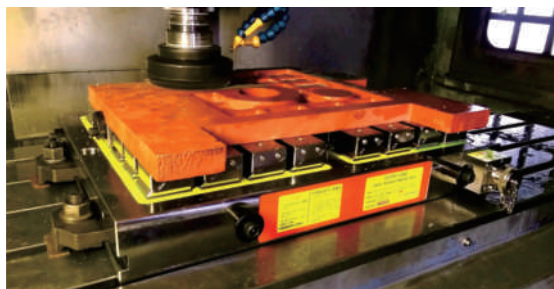

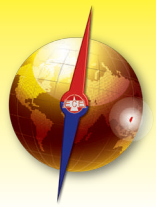

■ 適用於中、小型工件，配合壓板夾治具使用，具多功能用途

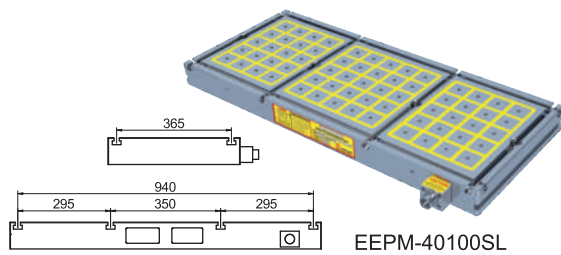
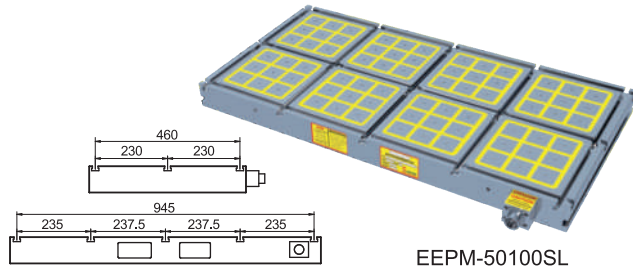
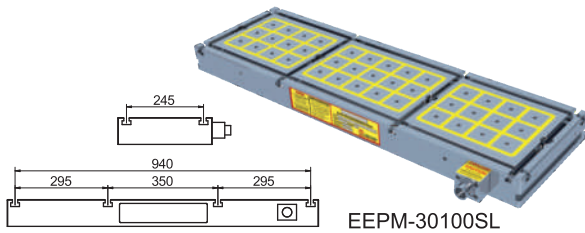

磁盤 + T 型溝槽

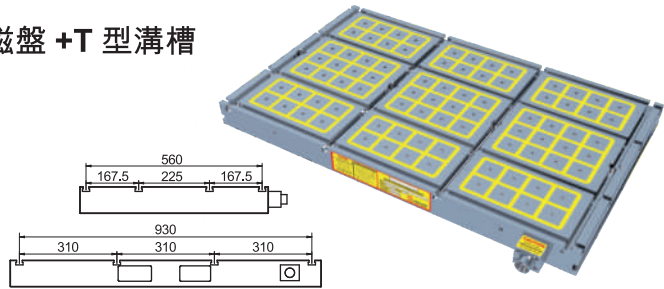

本系統列具工作檯、治具板及磁盤等多功能用途

單位：mm

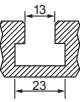
型號	尺寸 L×W×H	磁距	磁極	磁極數	T 型槽	總吸力 kgf ±5%	磁盤 淨重	電壓 (單相)	電流 AMP	控制器 (已含)	電壓 (單相)	電流 AMP	控制器 (已含)
EEPМ-30100SL	990×300×70	10	50×50	39		12100	160kg	磁盤 DC 220V	24A	C2	磁盤 DC 380V	16A	C2H
EEPМ-40100SL	990×420×70	10	50×50	65		20300	225kg	控制器 AC 220V	30A	C2	控制器 AC 380V	13A	C2H
EEPМ-50100SL	990×500×70	10	50×50	72		22500	260kg	480V 480V	14A	C4	440V 440V	14A	C2H
EEPМ-60100SL	990×600×70	10	50×50	84		26200	320kg		22A	C4		9A	C4H

(本系列接受訂製特殊規格)

■ 適用於中、大型工件，配合壓板夾治具使用，可做重切削

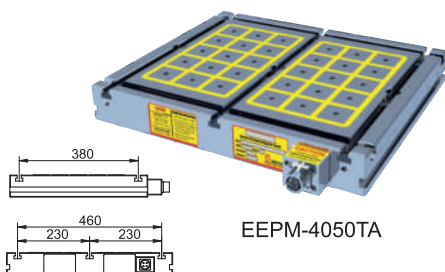
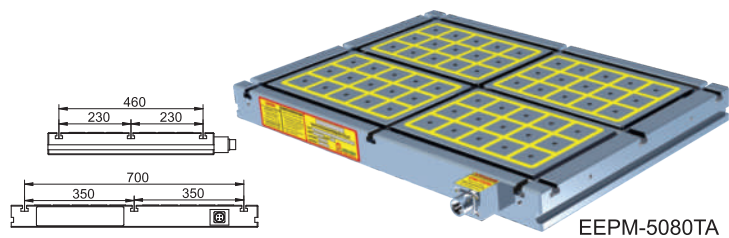
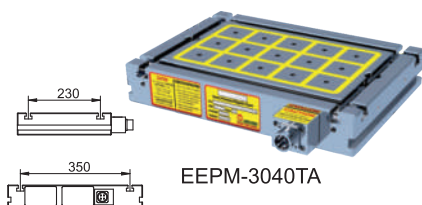

磁盤 + T 型溝槽

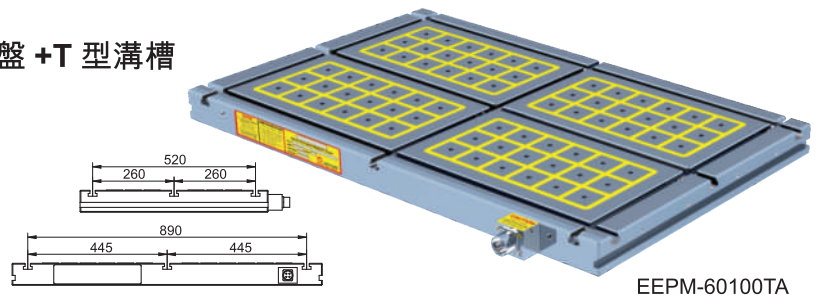

本系統列價格較低只適用於大型工件使用

單位：mm

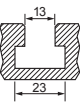
型號	尺寸 L×W×H	磁距	磁極	磁極數	T 型槽	總吸力 kgf ±5%	磁盤 淨重	電壓 (單相)	電流 AMP	控制器 (已含)	電壓 (單相)	電流 AMP	控制器 (已含)
EEPМ-3040TA	420×300×70	10	50×50	15		4600	50kg	磁盤 DC 220V	17A	C1	磁盤 DC 380V	14A	C1H
EEPМ-4050TA	530×440×70	10	50×50	30		9300	80kg	控制器 AC 220V	33A	C1	控制器 AC 380V	16A	C1H
EEPМ-5080TA	790×530×70	10	50×50	60		18700	180kg	480V 480V	32A	C2	440V 440V	14A	C2H
EEPМ-60100TA	990×600×70	10	50×50	72		22500	240kg		23A	C4		13A	C2H

(本系列接受訂製特殊規格)

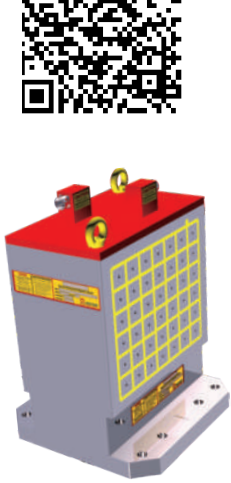
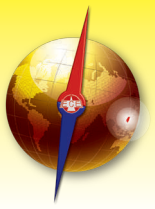

EEP-500V2

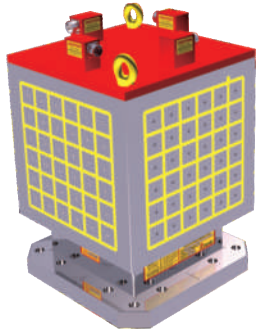

EEP-500V4

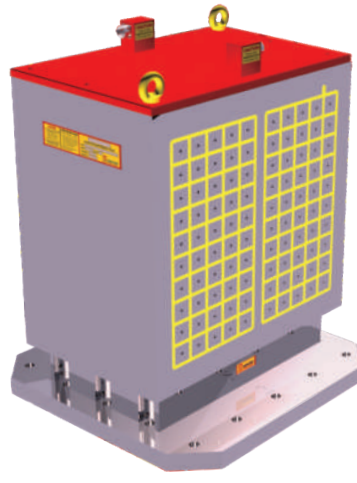

EEP-800V2

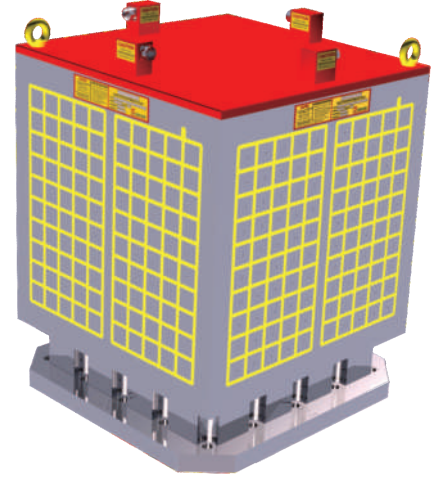

EEP-800V4

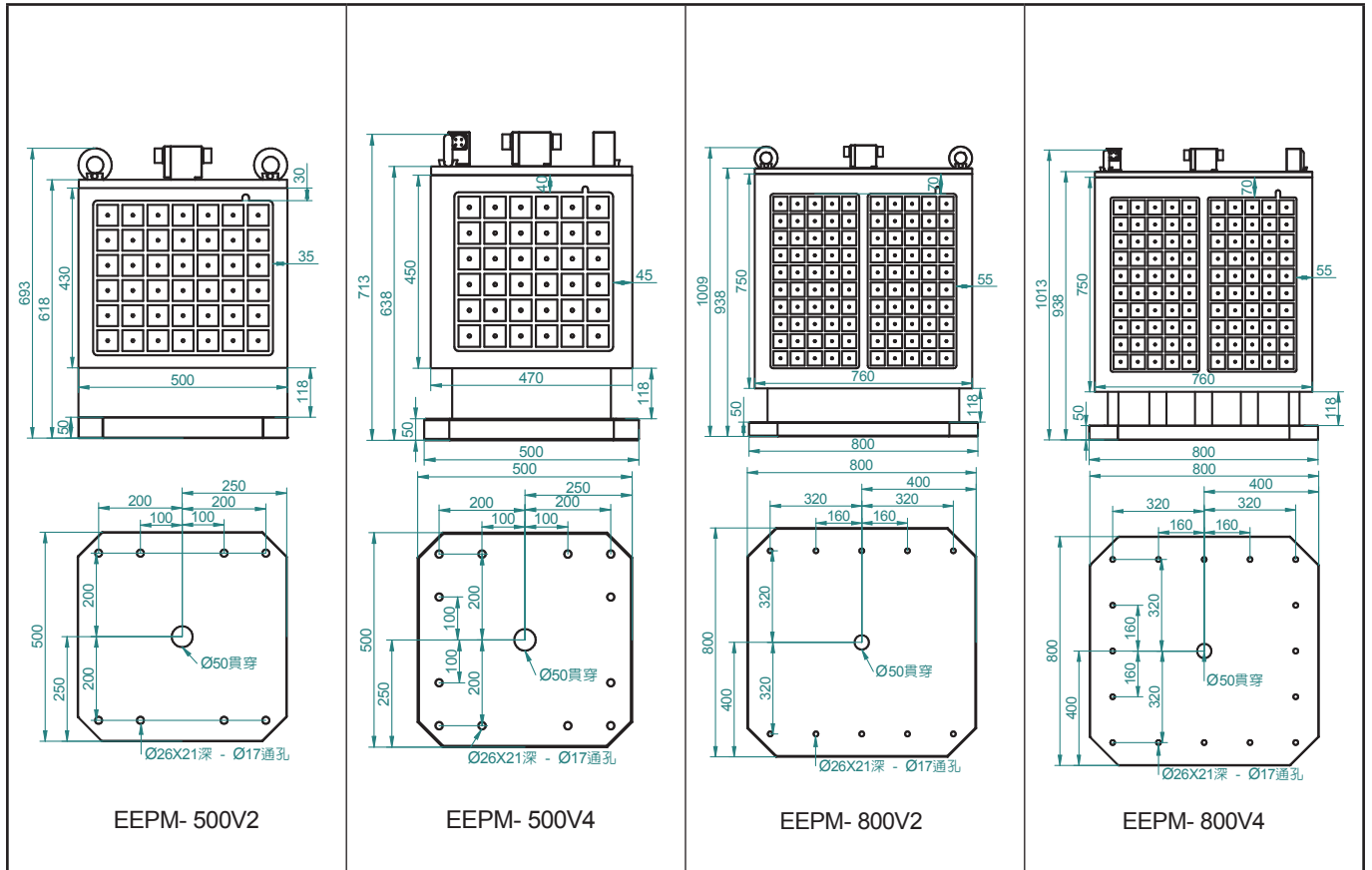

單位：mm

型號	吸磁面	磁距	磁極	磁極數 (單面)	總吸力 (單面) kgf ±5%	磁盤淨重	電壓 (單相)	電流 AMP	控制器 (已含)	電壓 (單相)	電流 AMP	控制器 (已含)
EEP-500V2	430×500	10	50×50	42×2	13100	480kg	磁盤 DC 220V	30A	C2	磁盤 DC 380V	14A	C2H
EEP-500V4	450×470	10	50×50	36×4	11200	510kg	磁盤 DC 220V	20A	C2	磁盤 DC 380V	13A	C1H
EEP-800V2	750×760	10	50×50	100×2	31200	760kg	控制器 AC 220V	22A	C4	控制器 AC 380V	10A	C4H
EEP-800V4	750×760	10	50×50	100×4	31200	810kg	控制器 AC 480V	22A	C4	控制器 AC 440V	10A	C4H

(本系列接受訂製特殊規格)



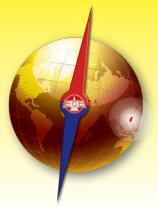

## 特點：

1. 磁力超強達  $1250\text{kgf}/100\text{cm}^2 \pm 5\%$ 。(4 個磁極)
2. 吸磁面各別充退磁，可各別上下工件，充退磁時間 3~10 秒鐘完成。
3. EEPM-V 系列，分別有 2 個及 4 個磁吸面，可同時加工多個工件。  
一個 EEPM-V 型永磁式電控磁盤可抵 2 或 4 個臥式工作交換台使用，降低設備投資。
4. 工件夾持加工無障礙，可做五面加工，節省工作流程，大量提升工作效率。

## 用途及適用範圍：

1. 適合於臥式 CNC 綜合切削加工機使用。
2. EEPM-V2 用於較大型之工件使用，EEPm-V4 適用於中型工件使用。
3. 配合各式導磁軟爪及滑動性彈簧塊，使用功能更多。(詳細請參閱特別附件之說明)

## 加工示範

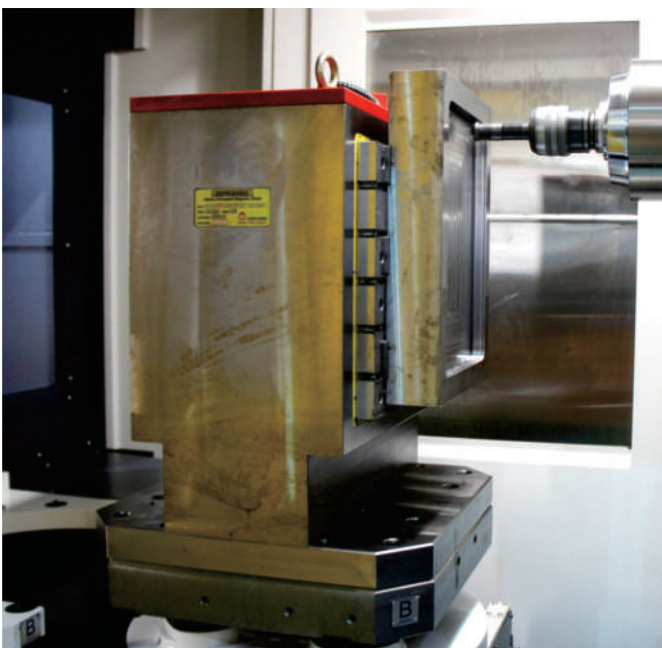
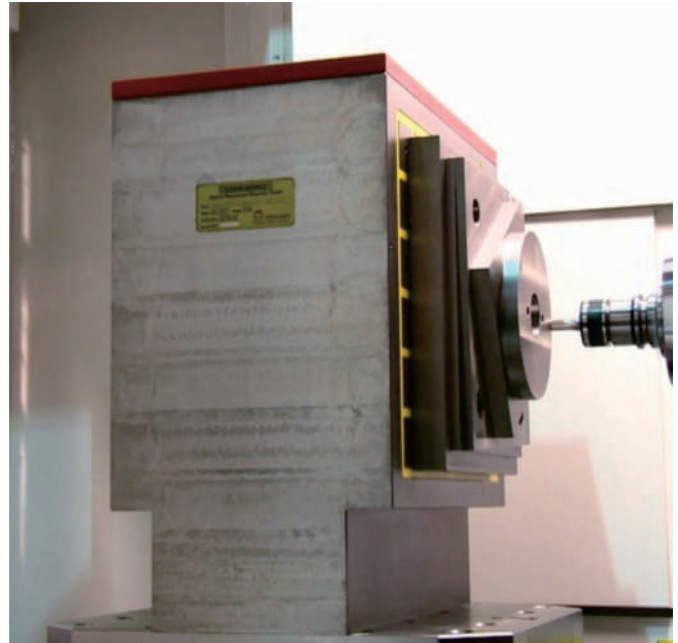
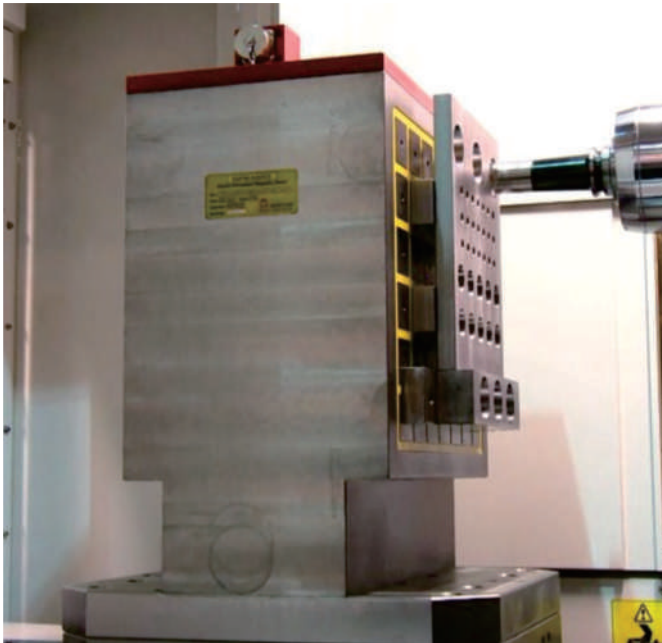

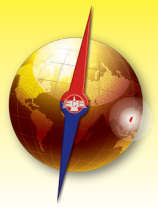

傳統銑床也可做五面加工  
專利號碼：350429

**特點：**

1. 改變傳統夾持方式，採用永電式電控磁盤，一體成形製造，可輕易做五面加工無障礙。
2. 磁力超強達 1250kgf/100cm<sup>2</sup> ±5%。(4 個磁極)
3. 永磁式電控結構設計：3~10 秒充、退磁，使用時不須持續供電，無電線干擾，無溫升、可長時間使用。
4. 磁力可調整。
5. 採二片齒式聯結器定位，分割精度可達 ±3"，且精度不隨使用時數之增加而改變。
6. 強力鎖緊裝置，耐重切削。
7. 使用空壓，鬆開、鎖緊，操作簡便。
8. 採用 FC35 鑄鐵，並經過數次冷熱調質處理，精密度耐久不變形。

**用途及適用範圍：**

1. 適合各式臥式搪、銑床等精密分度加工。
2. 工件夾持最適當條件 – 至少要有 4 個以上磁極接觸面。
3. 配合導磁軟爪及滑動性彈簧塊使用，可做更多功能之工件夾持加工，如：五面加工、鑽孔、攻牙、銑溝槽等，一次完成加工程序；不規則及表面彎曲之工件亦可夾持加工。(詳細請參閱特別附件之說明)

單位：mm

型號	EEPM-300IT	EEPM-470IT	EEPM-600IT	EEPM-800IT
長 × 寬	300×300	470×470	600×600	800×800
總 高	193	187	226	302
驅 動	氣壓供給 5~8 kg/cm <sup>2</sup>			
鎖緊 / 鬆開	手動			
迴 轉	手動			
垂直理論荷重	1200kg	2400kg	3400kg	4500kg
容許積數荷重	500kg	1000kg	2000kg	3000kg
迴轉方向	正反轉皆可			
分割角度	標準規格 24T~15 度 特殊規格 72T~5 度	標準規格 72T~5 度 特殊規格 360T~1 度		
重 量	104kg	223kg	453kg	983kg
磁極尺寸	50×50			
磁極數	16	48	72	144
總吸力 kgf ±5%	5000	15000	22500	45000
電壓 (單相)	磁盤電壓 DC 220V 控制器電壓 AC220V~480V			
電 流	15A	23A	23A	18A
控制器 (已含)	C1	C2	C4	C8
電壓 (單相)	磁盤電壓 DC 380V 控制器電壓 AC380V~440V			
電 流	13A	10A	18A	18A
控制器 (已含)	C1H	C2H	C2H	C4H



單位：mm

型號	EEPM-300IT	EEPM-470IT	EEPM-600IT	EEPM-800IT
上面真直	0.01	0.015	0.02	0.02
上面旋轉起伏	0.01	0.01	0.015	0.015
上下面平行	0.01	0.015	0.02	0.02
基準側面值角度	0.015	0.015	0.02	0.02
分割精度 (秒)	4 等份			±2"
	72 等份			±3"

## 加工示範圖

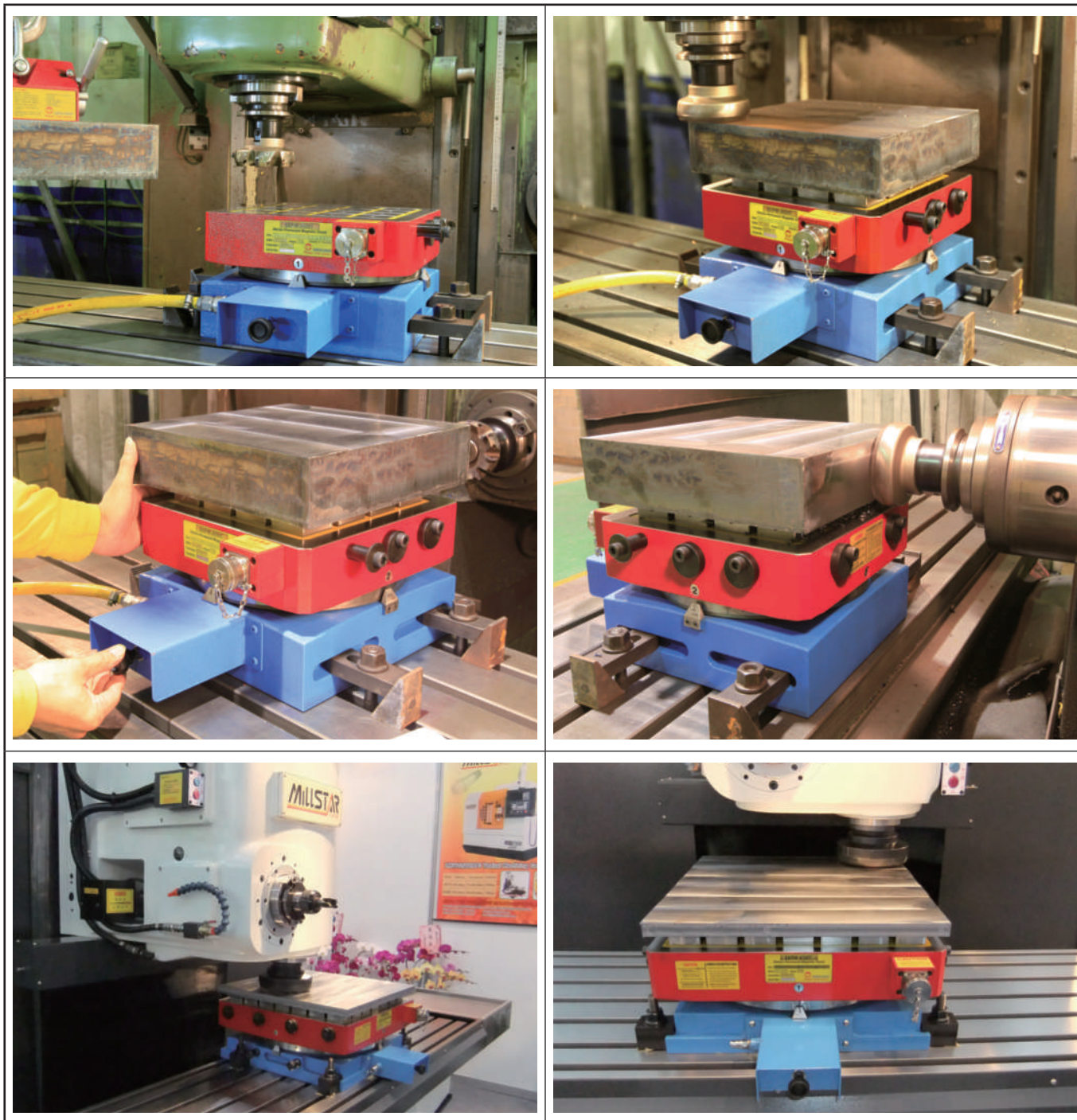

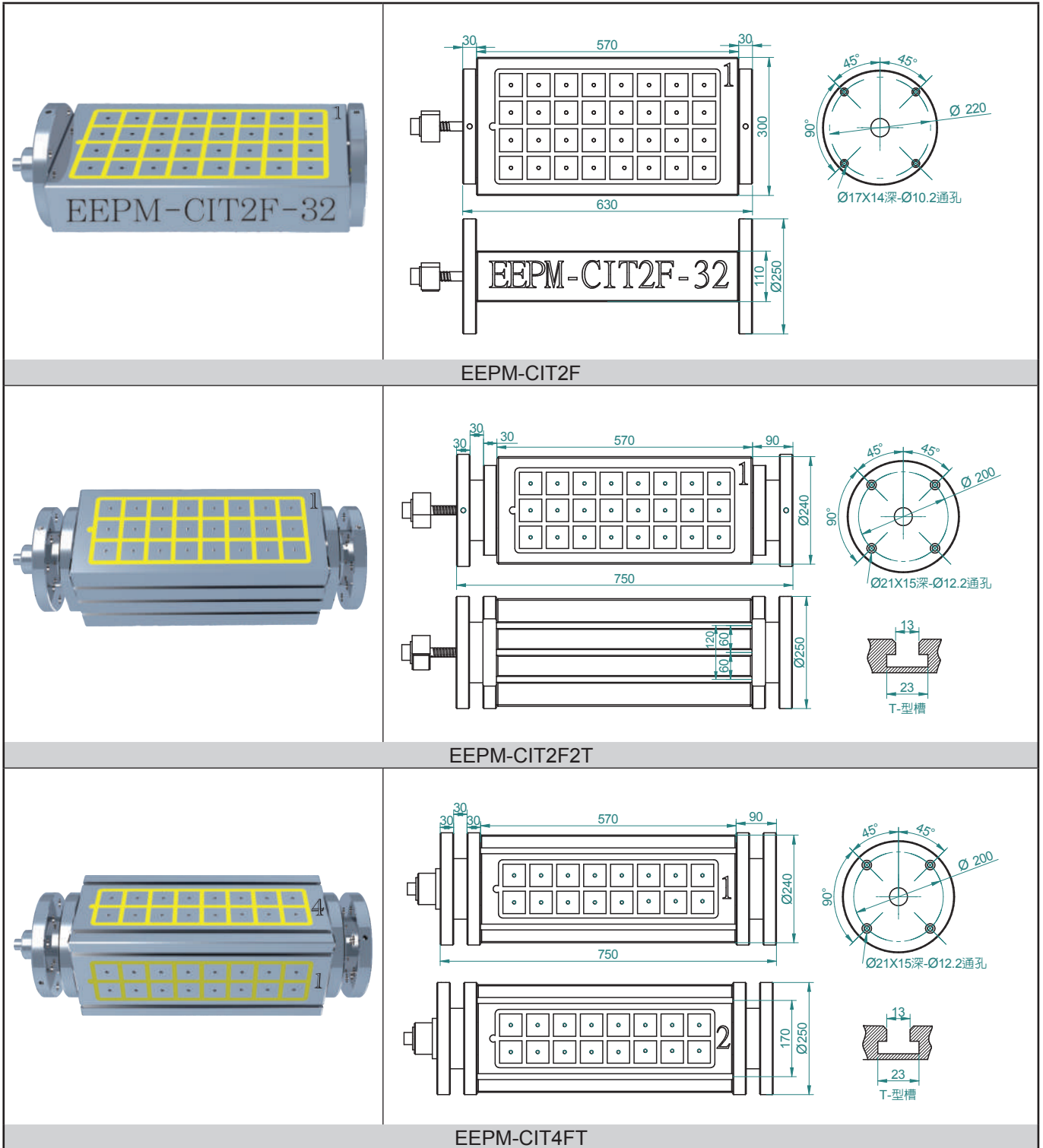
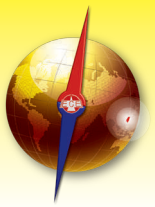

單位 : mm

型號	吸磁面	磁距	磁極	磁極數 (單面)	總吸力 (單面) kgf ±5%	磁盤 淨重	電壓 (單相)	電流 AMP	控制器 (已含)	電壓 (單相)	電流 AMP	控制器 (已含)
EEPM-CIT2F	300×570	10	50×50	32×2	10000	141kg	磁盤 DC 220V	30A	C2-2C1	磁盤 DC 380V	30A	C2-2C1H
EEPM-CIT2F2T	240×570	10	50×50	24×2	7500	228kg	控制器 AC 220V	23A	C2-2C1	控制器 AC 380V	18A	C2-2C1H
EEPM-CIT4FT	240×570	10	50×50	16×4	5000	219kg	480V	20A	C4-4C1	440V	18A	C4-4C1H

(本系列接受訂製特殊規格)



**特點：**

1. 磁力超強達 1250kgf/100cm<sup>2</sup> ±5%。(4 個磁極)
2. 吸磁面各別充退磁，可各別上下工件，充退磁時間約 3 秒鐘完成。
3. EEPM-CIT2F 二個磁吸面，可同時夾持 2 個工件加工，適用於較大型工件。
4. EEPM-CIT2F2T 二個磁吸面，二個 T 型槽夾持面，可同時夾持 2 個導磁材料工件及 2 個非導磁材料工件做加工處理，適用於較小型工件。
5. EEPM-CIT4FT 四個吸磁面與 T 型槽，可同時磁吸及利用壓板夾持工件做加工（視需求而定），可同時夾持 4 個工件加工處理，適用於較小型工件。
6. 工件夾持加工無障礙，可充分發揮 CNC 四軸精密切割裝置之功能。

**用途及適用範圍：**

1. 適合與 CNC 四軸精密切割裝置結合使用。
2. 工件夾持最適當條件 - 至少要有 4 個以上磁極接觸面。

**加工示範圖**

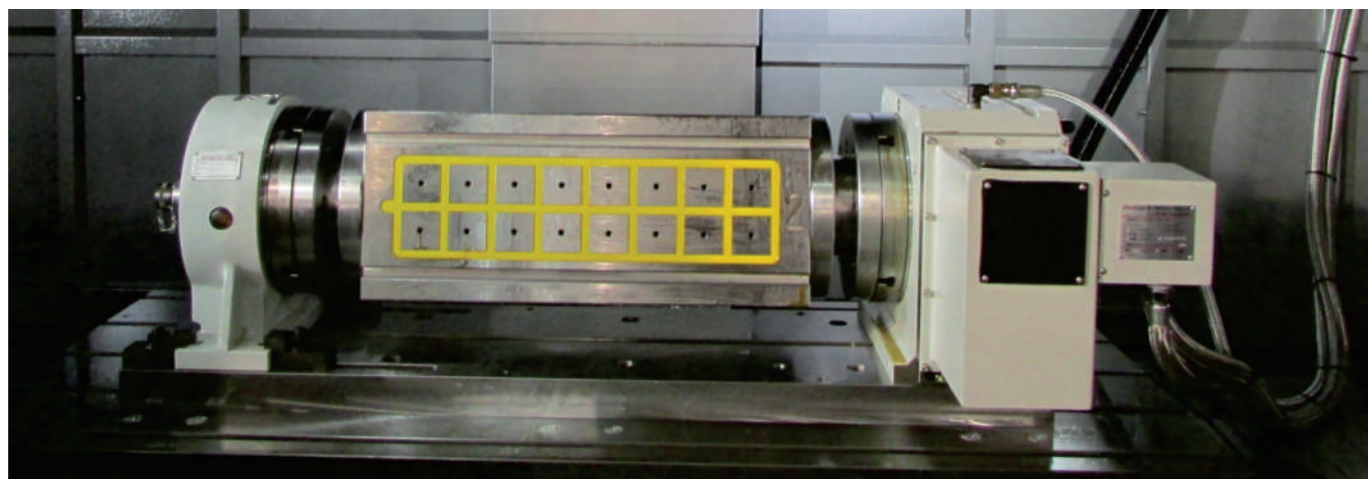
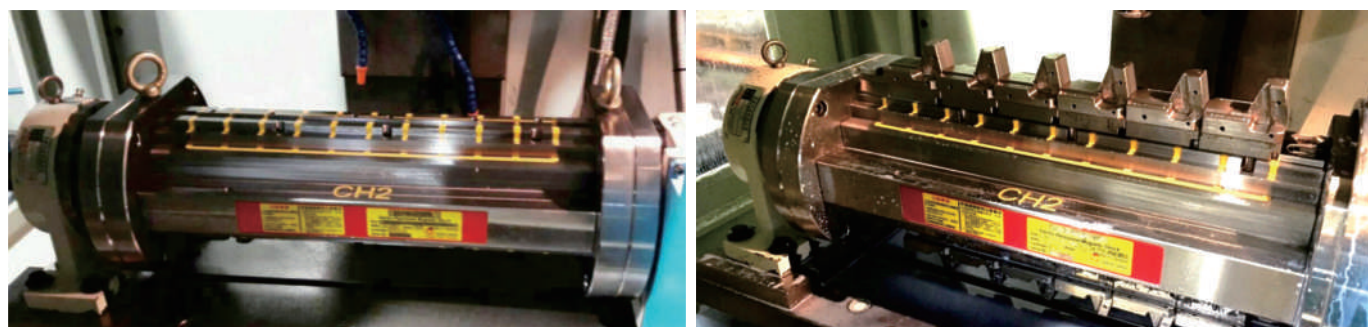
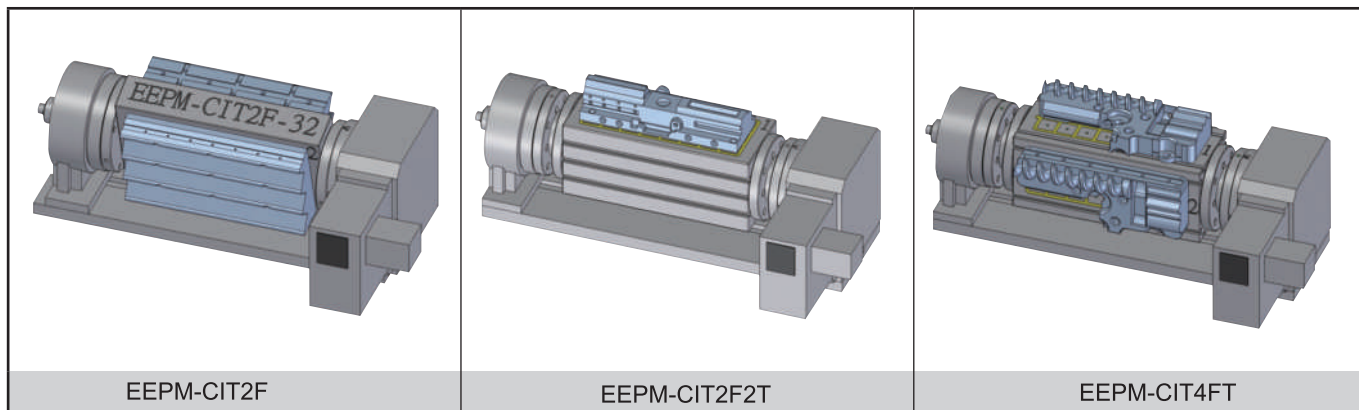

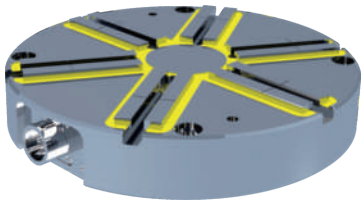
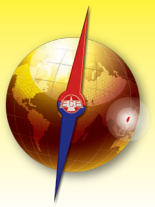

EEPМ-CIR300A

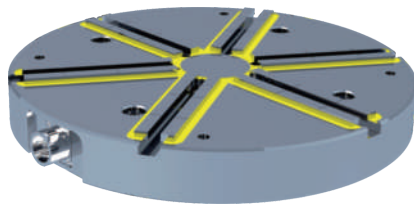

EEPМ-CIR400A

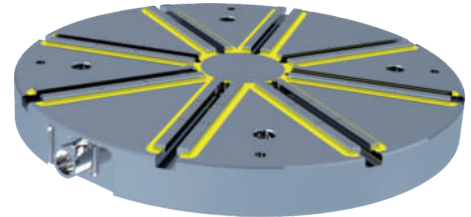

EEPМ-CIR500A

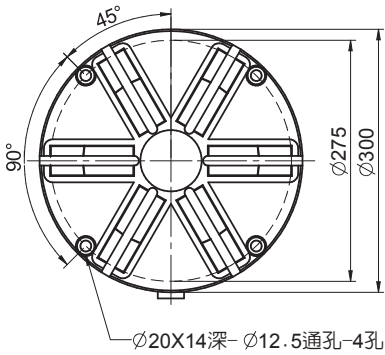

EEPМ-CIR300A

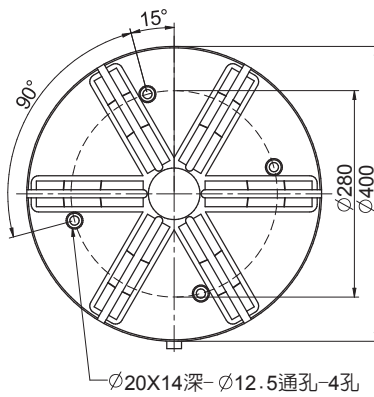

EEPМ-CIR400A

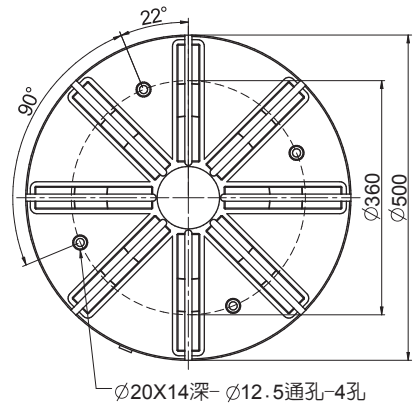

EEPМ-CIR500A

**特點：**

1. 圓形放射狀磁極設計，適合圓形及任何形狀之工件夾持加工。
2. 工件可同時接觸所有磁極，磁力最強達 4,400kgf (4.4 噸) ±5% - 視工件大小及磁盤 尺寸而定。( 實際磁力請參考規格表 )
3. 圓形永久磁盤電控式設計，1-10 秒充退磁 ( 視磁盤大小而定 )，磁力可調整，充磁後無須持續供電，故充磁後可將電線拿掉，磁盤可自由旋轉，無電線干擾。
4. 工件夾持加工無障礙，可自由加工工件之任何五面，真正發揮五面加工之功能。
5. 永磁式電控設計，無溫升問題，確保工件不變形。

**用途及適用範圍：**

1. 適用於薄、小型工件之綜合切削加工。
2. 最小工件面積要求：  
EEPМ-CIR300A-φ 300mm；EEPМ-CIR400A-φ 360mm。EEPМ-CIR500A-φ 500mm 以上或其它形狀同等面積之工件。
3. 配合導磁軟爪可做定位夾持等更多功能用途。

專案在案，仿冒必究 專利號碼：M358689

單位：mm

型號	尺寸			磁極數	T 型槽	磁力最大	淨重	電壓 ( 單相 )	電流 AMP	控制器 ( 已含 )
	外徑	內徑	高度							
EEPМ-CIR300A	φ 300	0	55	6		1600kgf±5%	30kg	磁盤 DC 220V 控制器 AC 220V	7A	C1
EEPМ-CIR400A	φ 400	0	55	6		2480kgf±5%	55kg		18A	C1
EEPМ-CIR500A	φ 500	0	55	8		4400kgf±5%	85kg	AC 480V	22A	C1

( 本系列接受訂製特殊規格 )

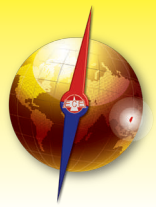

專案在案，仿冒必究 專利號碼：M358689

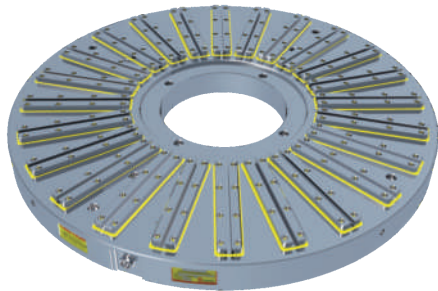

EEPM-CIR1250

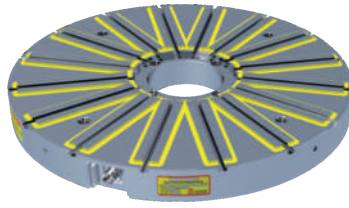

EEPM-CIR800

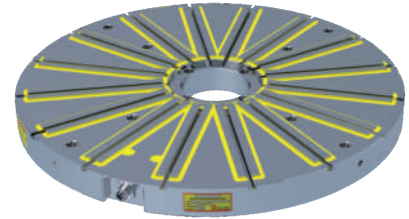

EEPM-CIR1000

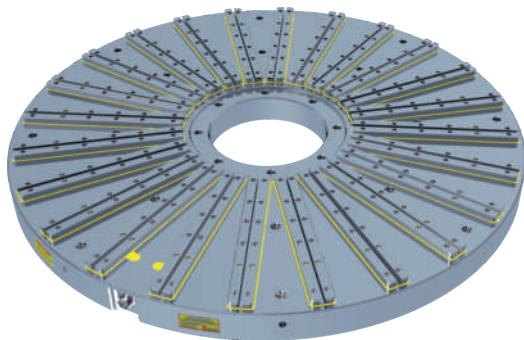

EEPM-CIR1600

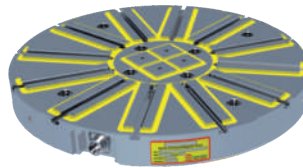

EEPM-CIR600

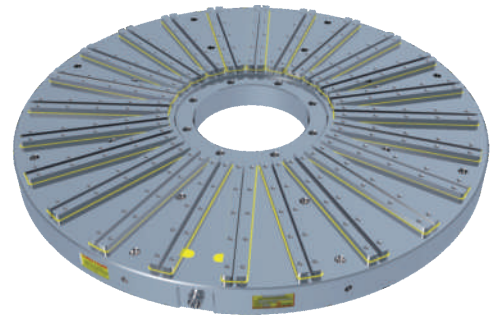

EEPM-CIR1500

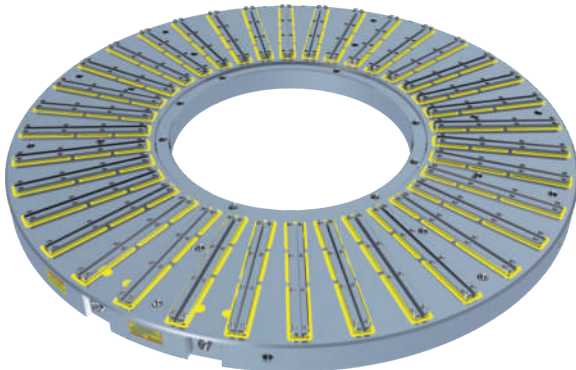

EEPM-CIR2000

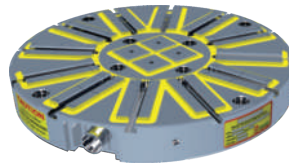

EEPM-CIR500

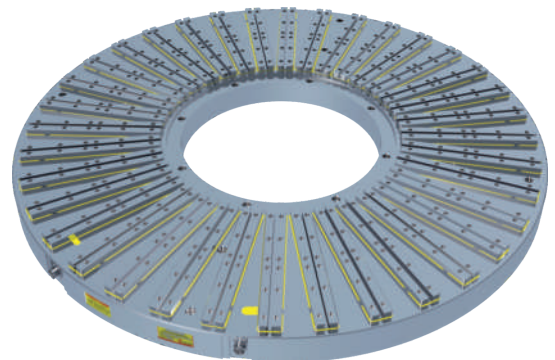

EEPM-CIR1800



專案在案，仿冒必究 專利號碼：M358689

單位：mm

型號	尺寸			磁極數	T 型槽	磁力最大	淨重	電壓 (單相)	電流 AMP	控制器 (已含)	電壓 (單相)	電流 AMP	控制器 (已含)
	外徑	內徑	高度										
EEPM-CIR500	φ 500	0	70	12/4		6650kgf±5%	104kg	磁盤 DC 220V	35A	C1	磁盤 DC 380V	15A	C1H
EEPM-CIR600	φ 600	0	70	12/4		9500kgf±5%	148kg		23A	C2		15A	C2H
EEPM-CIR800	φ 800	φ 250	85	16		15200kgf±5%	302kg		30A	C2		28A	C2H
EEPM-CIR1000	φ 1000	φ 250	85	16		19000kgf±5%	471kg		24A	C4		20A	C4H
EEPM-CIR1250	φ 1260	φ 500	110	24		28500kgf±5%	828kg	控制器 AC 220V 480V	33A	C4	控制器 AC 380V 440V	18A	C4H
EEPM-CIR1500	φ 1520	φ 500	120	24		39900kgf±5%	1325kg		24A	C8		25A	C8H
EEPM-CIR1600	φ 1630	φ 500	120	24		45600kgf±5%	1507kg		24A	C8		20A	C8H
EEPM-CIR1800	φ 1820	φ 800	120	36		59850kgf±5%	2290kg		33A	C8		28A	C8H
EEPM-CIR2000	φ 2050	φ 1000	130	36		59850kgf±5%	2490kg	33A	C8	28A	C8H		

(本系列接受訂製特殊規格)

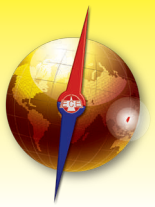

**安裝螺絲孔尺寸**

專案在案，仿冒必究 專利號碼：M358689

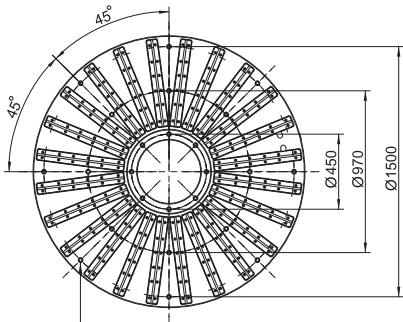
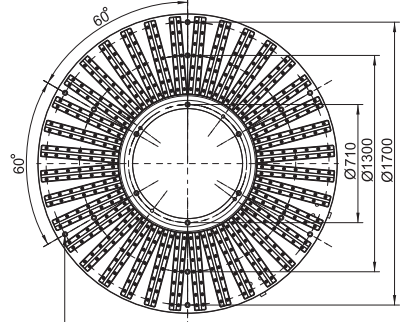
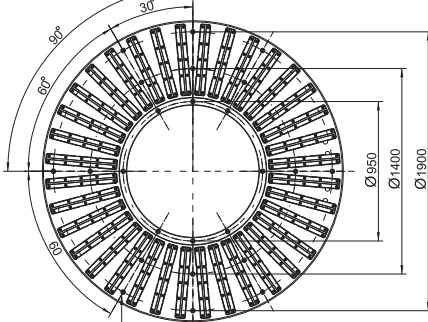
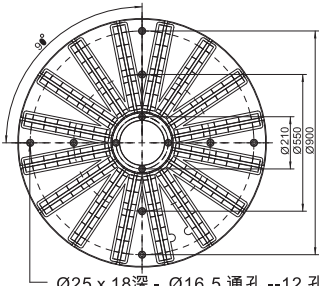
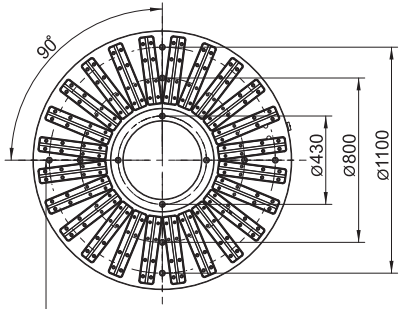
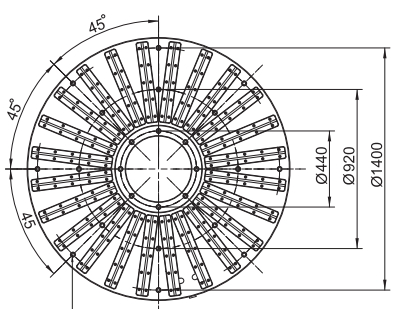
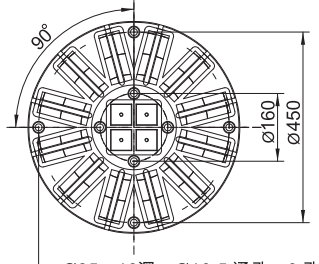
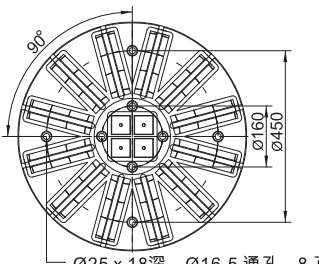
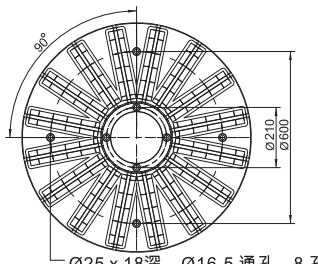
 <p>Ø25 x 18深 - Ø16.5 通孔 --24 孔</p>	 <p>Ø25 x 18深 - Ø16.5 通孔 --18 孔</p>	 <p>Ø25 x 18深 - Ø16.5 通孔 --24 孔</p>
<p>EEPM-CIR1600</p>	<p>EEPM-CIR1800</p>	<p>EEPM-CIR2000</p>
 <p>Ø25 x 18深 - Ø16.5 通孔 --12 孔</p>	 <p>Ø25 x 18深 - Ø16.5 通孔 --12 孔</p>	 <p>Ø25 x 18深 - Ø16.5 通孔 --12 孔</p>
<p>EEPM-CIR1000</p>	<p>EEPM-CIR1250</p>	<p>EEPM-CIR1500</p>
 <p>Ø25 x 18深 - Ø16.5 通孔 --8 孔</p>	 <p>Ø25 x 18深 - Ø16.5 通孔 --8 孔</p>	 <p>Ø25 x 18深 - Ø16.5 通孔 --8 孔</p>
<p>EEPM-CIR500</p>	<p>EEPM-CIR600</p>	<p>EEPM-CIR800</p>

**特點：**

1. 圓形放射狀磁極設計，適合圓形及任何形狀之工件夾持加工。
2. 工件可同時接觸所有磁極，磁力最強最大達 59,850kgf±5%，視工件大小及磁盤尺寸而定。（實際磁力請參考規格表）
3. 圓形永久磁盤電控式設計，1~10 秒充退磁（視磁盤大小而定），磁力可調整，充磁後無需持續供電，故充磁後可將電線拿掉，磁盤可自由旋轉，無電線干擾。
4. 工件夾持加工無障礙，可自由加工工件之任何五面，真正發揮五面加工之功能。
5. 永磁式電控設計，無溫升問題，確保工件不變形。





## 用途及適用範圍：

1. 適用於立式車床、CNC 五軸綜合切削加工機等結合使用。
2. 最小工件面積要求：  
 EEPM-CIR500- $\phi$  300mm ; EEPM-CIR600- $\phi$  360mm  
 EEPM-CIR800- $\phi$  500mm ; EEPM-CIR1000- $\phi$  500mm  
 EEPM-CIR1250- $\phi$  850mm ; EEPM-CIR1500- $\phi$  850mm  
 EEPM-CIR1600- $\phi$  1200mm ; EEPM-CIR1800- $\phi$  1200mm  
 以上或其它形狀同等面積之工件。
3. 配合導磁軟爪，可做定位夾持等更多功能用途。

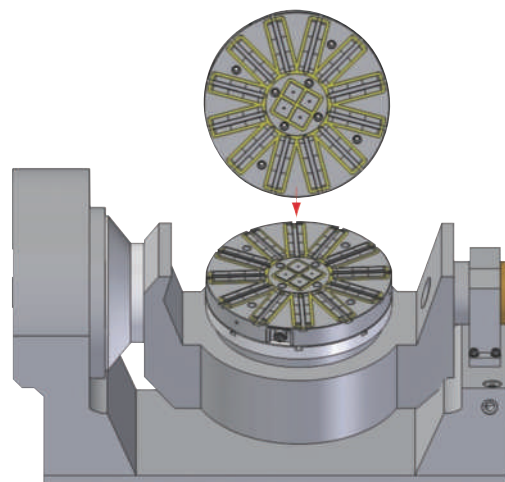

## 特別附件 – 導磁軟爪

### 特點：

1. 導磁軟爪 EEPM-CIRIB 系列，用於配合 EEPM-CIR 系列磁盤使用，可提升更多夾持之功能。
2. 當磁盤固定於工作台上不須精確的校正平行度，因導磁軟爪為一替換性及消耗性之特別附件，夾持工件前可於機器上直接精修平面，其平行度可 100% 與機器成平行狀態。

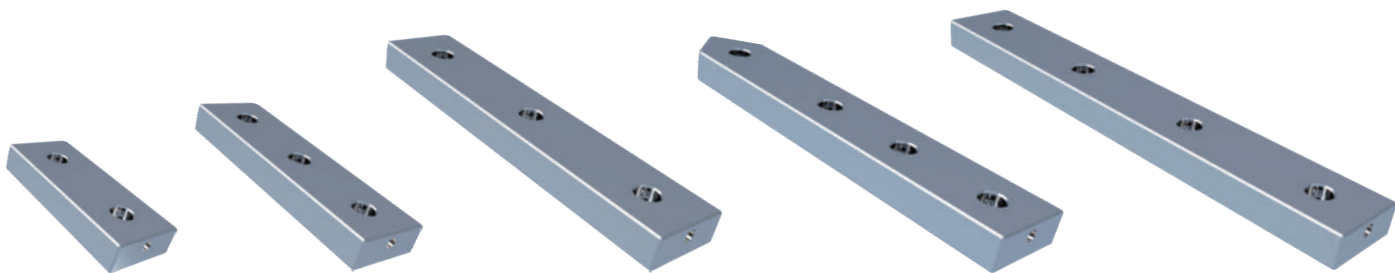

單位：mm

導磁軟爪型號	長	寬	高	適用型號
EEPM-CIRIB96A	96	35	15	EEPM-CIR300A
EEPM-CIRIB145A	145	35	15	EEPM-CIR400A
EEPM-CIRIB181A	181	35	15	EEPM-CIR500A

單位：mm

導磁軟爪型號	長	寬	高	適用型號
EEPM-CIRIB120	120	50	20	EEPM-CIR500
EEPM-CIRIB170	170	50	20	EEPM-CIR600
EEPM-CIRIB245	245	50	20	EEPM-CIR800
EEPM-CIRIB335	335	50	20	EEPM-CIR1000
EEPM-CIRIB220	220	50	20	EEPM-CIR500
EEPM-CIRIB270	270	50	20	EEPM-CIR600

## 加工示範：精車導磁軟爪做內徑定位，外徑加工

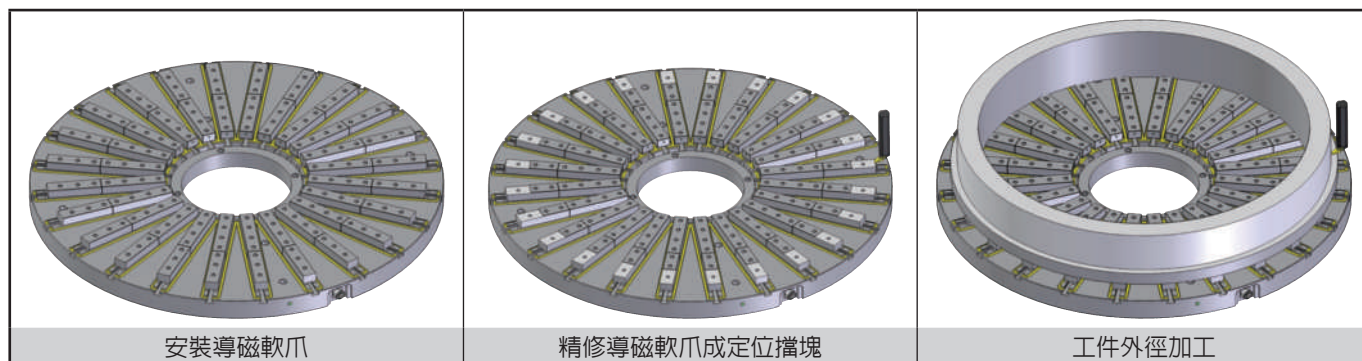



# Mag Vise 磁力夾具系統

## 永磁式電控磁盤 EEPM-CIR 系列

■ 適用於立式車床、CNC 五軸綜合切削加工機等結合使用

### T 型固定滑塊

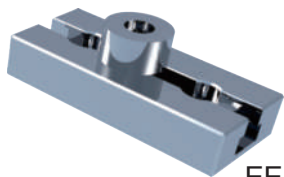

EEPM-T 系列

#### 特點：

1. T 型固定滑塊可當作基準面，使工件輕易的在磁盤上定位。
2. 適用於厚度較薄工件，因吸磁面積較小，加工時可能會有移動情況產生，此時需使用 T 型固定滑塊確保工件不移動。

型號	長	寬	高	適用型號
EEPM-15T	77	35	15	EEPM-CIRA 系列磁盤
EEPM-20T	120	50	20	EEPM-CIR 系列磁盤

加工示範：使用導磁軟爪搭配 T 型固定滑塊做工件車床加工

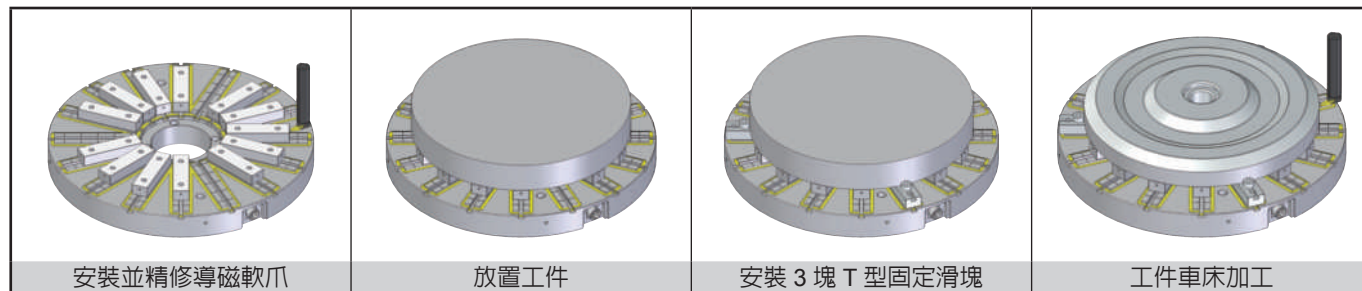

### 彈簧塊、固定塊

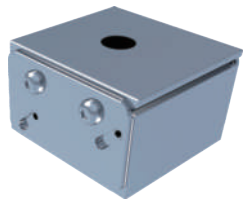

彈簧塊  
EEPM-SP 系列

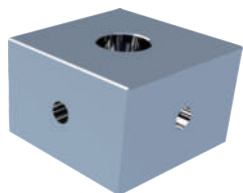

固定塊  
EEPM-SPF 系列

#### 特點：

1. 適用於鑄鐵及平面彎曲或較薄之工件使用。
2. 每一工件須配合 3 個固定塊作為工件夾持之基準面。
3. 彈簧塊之伸縮範圍為 EEPM- SP35 上下各 2.0mm，EEPM- SP 上下各 2.5mm。

單位：mm

型號	長	寬	高	適用型號
EEPM-SP35	35	33.6	21	EEPM-CIRA 系列磁盤
EEPM-SPF35	35	35	23	

單位：mm

型號	長	寬	高	適用型號
EEPM-SP	48	48	30	EEPM-CIR 系列磁盤
EEPM-SPF	50	50	32.5	

加工示範：使用彈簧塊、固定塊做工件車床加工

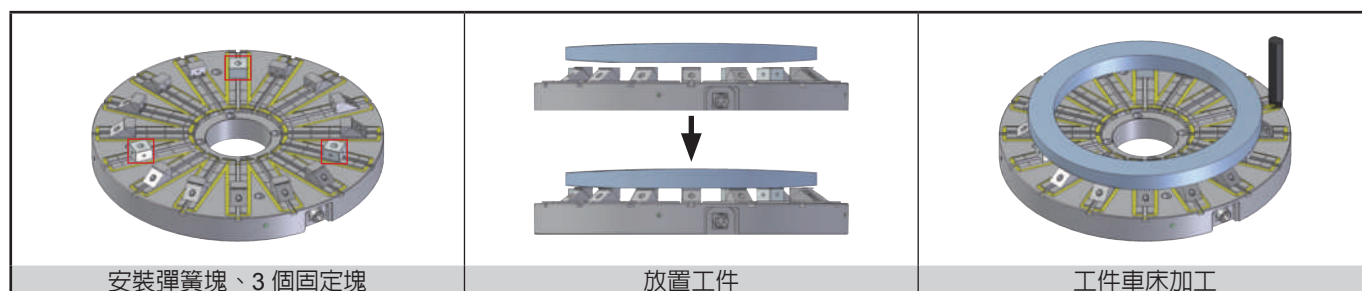

### 電路旋轉接頭

#### 特點：

充退磁連結線路，裝置於磁盤後部中心位置，可隨著磁盤旋轉而轉動。

型號	傳導材質	轉速
EEPM-RUC	貴金屬	0 ~ 3000 RPM
EEPM-V5F	水銀	0 ~ 1200 RPM

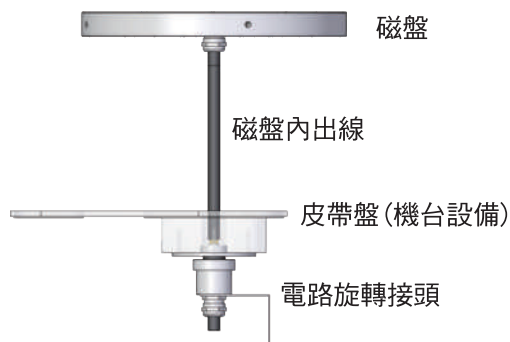



加工示範

<p>圓形工件配合【導磁軟爪】做內外徑及平面加工</p>	<p>不平整、較薄工件配合【彈簧軟爪】做內外徑及平面加工</p>
<p>圓形工件配合【導磁軟爪】做內徑定位、內徑及平面加工</p>	<p>圓形工件配合【導磁軟爪】做內徑定位、外徑及平面加工</p>
<p>圓形螺旋工件配合【導磁軟爪】做車、銑等複合加工</p>	<p>圓形螺旋工件配合【導磁軟爪】做車、銑等複合加工</p>
<p>多角形工件配合【導磁軟爪】做複合加工</p>	<p>圓形齒狀工件配合【導磁軟爪】做車、銑等複合加工</p>

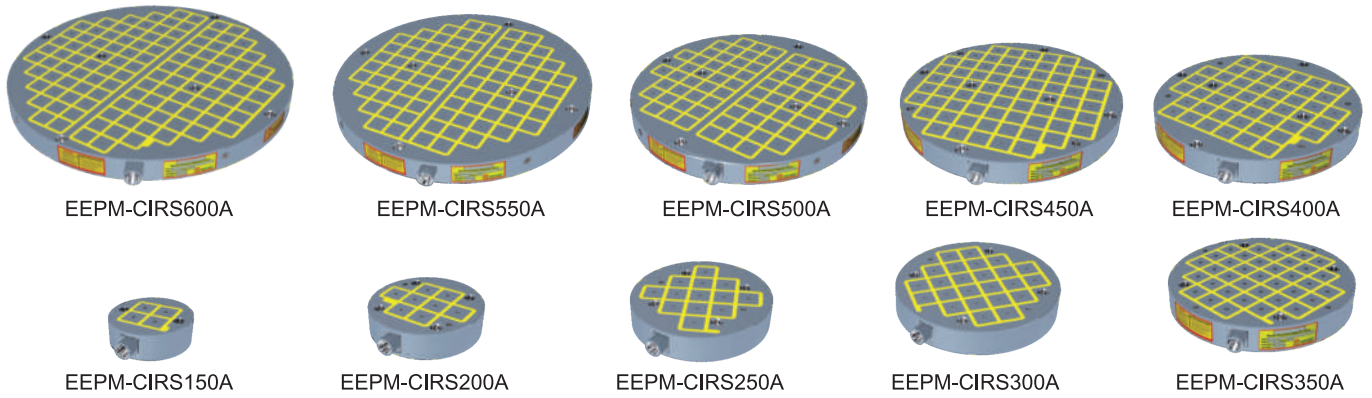
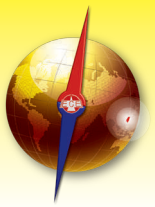

安裝螺絲尺寸

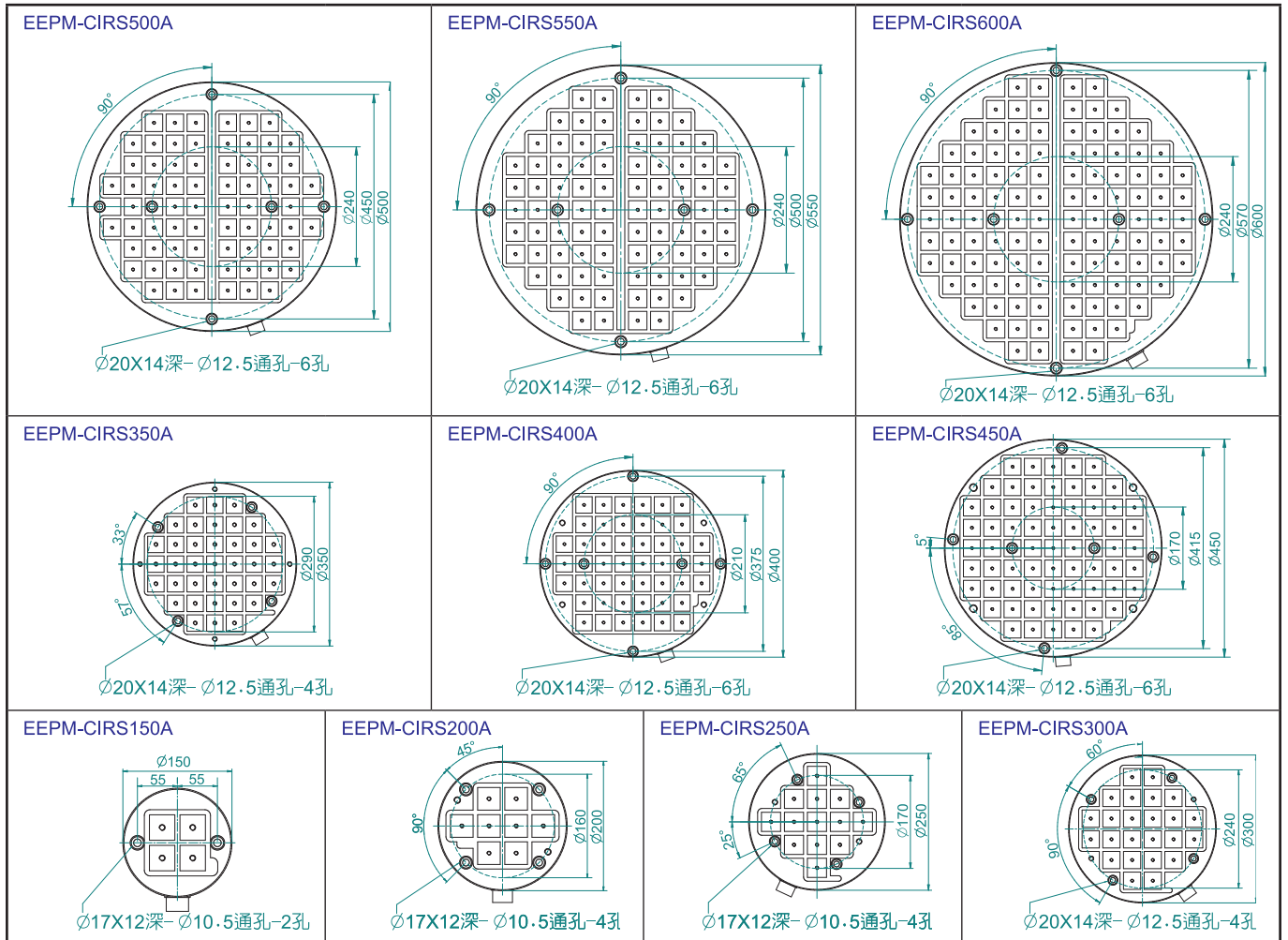

單位：mm

型號	尺寸		磁距	磁極	磁極數	淨重	電壓 (單相)	電流 AMP	控制器 (已含)
	直徑	高度							
EEPМ-CIRSA150A	$\phi 150$	50	7	35×35	4	6kg	磁盤 DC 220V 控制器 AC 220V 480V	20A	C1
EEPМ-CIRSA200A	$\phi 200$	50	7		8	11kg		10A	C1
EEPМ-CIRSA250A	$\phi 250$	50	7		13	17kg		25A	C1
EEPМ-CIRSA300A	$\phi 300$	50	7		24	25kg		10A	C1
EEPМ-CIRSA350A	$\phi 350$	50	7		37	34kg		26A	C1
EEPМ-CIRSA400A	$\phi 400$	50	7		46	44kg		14A	C2
EEPМ-CIRSA450A	$\phi 450$	50	7		67	55kg		21A	C2
EEPМ-CIRSA500A	$\phi 500$	50	7		70	69kg		26A	C2
EEPМ-CIRSA550A	$\phi 550$	50	7		84	83kg		15A	C4
EEPМ-CIRSA600A	$\phi 600$	50	7		114	99kg		23A	C4

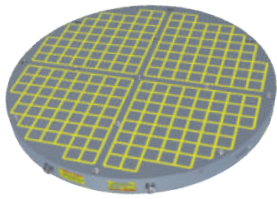
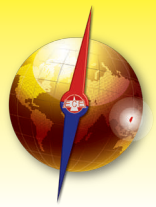

EEPM-CIRS1100

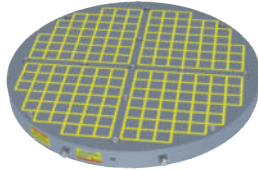

EEPM-CIRS1000

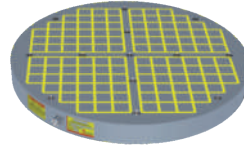

EEPM-CIRS900

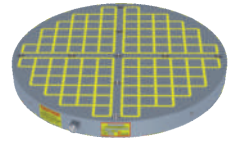

EEPM-CIRS800



EEPM-CIRS200

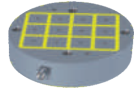

EEPM-CIRS300

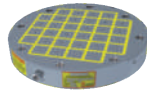

EEPM-CIRS500

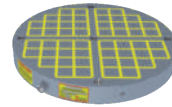

EEPM-CIRS600

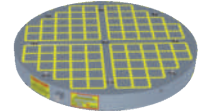

EEPM-CIRS700

安裝螺絲尺寸

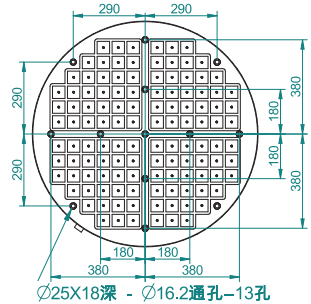
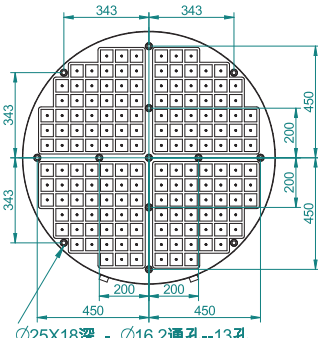
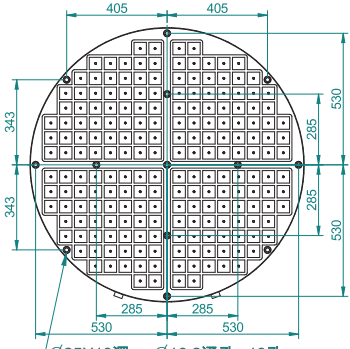
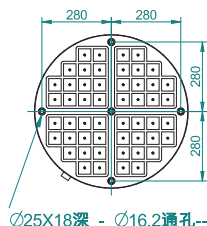
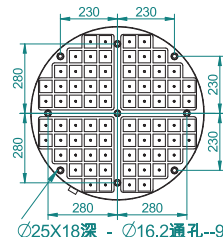
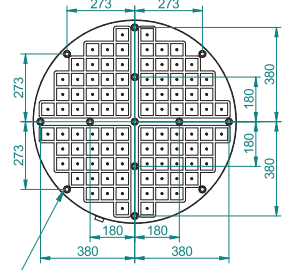
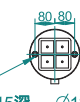
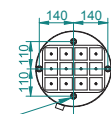
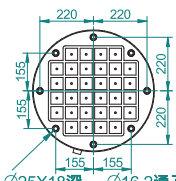
<p>EEPM-CIRS900</p>  <p>Ø25X18深 - Ø16.2通孔--13孔</p>	<p>EEPM-CIRS1000</p>  <p>Ø25X18深 - Ø16.2通孔--13孔</p>	<p>EEPM-CIRS1100</p>  <p>Ø25X18深 - Ø16.2通孔--13孔</p>
<p>EEPM-CIRS600</p>  <p>Ø25X18深 - Ø16.2通孔--5孔</p>	<p>EEPM-CIRS700</p>  <p>Ø25X18深 - Ø16.2通孔--9孔</p>	<p>EEPM-CIRS800</p>  <p>Ø25X18深 - Ø16.2通孔--13孔</p>
<p>EEPM-CIRS200</p>  <p>Ø21X15深 - Ø12.5通孔--2孔</p>	<p>EEPM-CIRS300</p>  <p>Ø21X15深 - Ø12.5通孔--4孔</p>	<p>EEPM-CIRS500</p>  <p>Ø25X18深 - Ø16.2通孔--8孔</p>

單位：mm

型號	尺寸		磁距	磁極	磁極數	淨重	電壓 (單相)	電流 AMP	控制器 (已含)	電壓 (單相)	電流 AMP	控制器 (已含)
	直徑	高度										
EEPM-CIRS200	φ 203	70	10	50×50	4	16kg	磁盤 DC 220V	15A	C1	磁盤 DC 380V	--	--
EEPM-CIRS300	φ 320	70	10		12	35kg		20A	C1		5A	C1H
EEPM-CIRS500	φ 500	70	10		32	97kg		30A	C1		15A	C1H
EEPM-CIRS600	φ 620	70	10		52	150kg	21A	C2	22A	C2H		
EEPM-CIRS700	φ 720	70	10		76	191kg	控制器 AC 220V { 480V	21A	C4	控制器 AC 380V { 440V	10A	C4H
EEPM-CIRS800	φ 820	70	10		96	262kg		23A	C4		9A	C4H
EEPM-CIRS900	φ 900	80	10		120	362kg		33A	C4		18A	C4H
EEPM-CIRS1000	φ 1020	80	10		164	464kg		29A	C8		27A	C8H
EEPM-CIRS1100	φ 1106	80	10		204	546kg	28A	C8	11A	C8H		

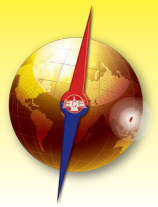

### 特點：

1. 圓形永久磁盤電控式設計，1~10 秒鐘完成充退磁(磁力可調整)，充磁後無須持續供電，故可將電線拿掉，磁盤可自由旋轉，無電線干擾。
2. 工件夾持加工無障礙，可做五面加工，節省加工流程，大量提升工作效率。

### 用途及適用範圍：

1. EEPM-CIRSA 系列適用於薄、小型工件之綜合切削加工→磁極 35X35 mm；580±5% Kgf/4 個磁極。
2. EEPM-CIRS 系列適用於中、大型工件之綜合切削加工→磁極 50X50 mm；1250±5% Kgf/4 個磁極。
3. 工件夾持最適當條件- 至少要有4 個以上磁極接觸面。
4. 配合各式導磁軟爪及滑動性彈簧塊，使用功能更多。( 請參閱特別附件之說明)



### 特別附件-導磁軟爪 EEPM-IB 系列

■ EEPM-IBA 系列導磁軟爪適用於 EEPM-CIRSA 系列磁盤使用

單位：mm

型號	磁極數	W	L	高度	P	G
EEP-IB215A	2	35	77	15	35	7
EEP-IB315A	3	35	119	15	35	7

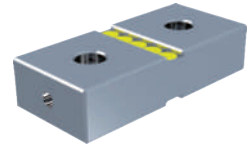
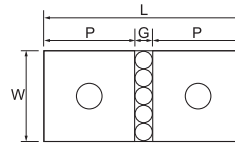

磁極數2

■ EEPM-IBB 系列導磁軟爪適用於 EEPM-CIRS 系列磁盤使用

單位：mm

型號	磁極數	W	L	高度	P	G
EEP-IB225B	2	50	110	25	50	10
EEP-IB325B	3	50	170	25	50	10

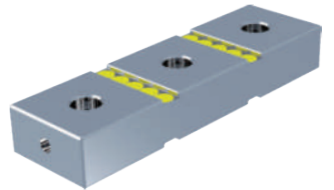
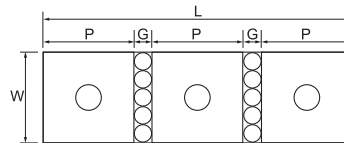

磁極數3

### 磁力與導磁軟爪系列相對百分比

型號	磁力 Kgf %	型號	磁力 Kgf %
EEP-IB215A	80 %	EEP-IB225B	82 %
EEP-IB315A	64 %	EEP-IB325B	68 %

例如：EEP-CIRS500 磁盤總吸力為10000 ±5%Kgf，當磁盤32個磁極皆裝上25mm高的導磁軟爪EEP-IB225B時，磁盤總吸力為10000X82%=8200 ±5%Kgf。

### 特別附件-彈簧塊 EEPM-SP 系列

■ 適用鑄鐵、不規則及平面彎曲之工件使用，工件加工後不變形

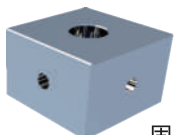

固定塊  
EEP-SPF 系列

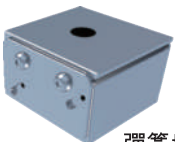

彈簧塊

### 特點：

1. 適用於鑄鐵及平面彎曲或較薄之工件使用。
2. 每一工件須配合3個固定塊作為工件夾持之基準面。
3. 彈簧塊之伸縮範圍為EEP-SP35上下各2.0mm，EEP-SP上下各2.5mm。

### 磁力與固定塊、彈簧塊相對百分比表

	固定塊	彈簧塊
磁力 Kgf %	85%	40%

單位：mm

型號	長	寬	高	適用型號
EEP-SP35	35	33.6	21	EEP-CIRSA 系列磁盤
EEP-SPF35	35	35	23	

單位：mm

型號	長	寬	高	適用型號
EEP-SP	48	48	30	EEP-CIRS 系列磁盤
EEP-SPF	50	50	32.5	



### 電路旋轉接頭

**特點：**

充退磁連結線路，裝置於磁盤後部中心位置，可隨著磁盤旋轉而轉動。

型號	傳導材質	轉速
EEPM-RUC	貴金屬	0 ~ 3000 RPM
EEPM-V5F	水銀	0 ~ 1200 RPM

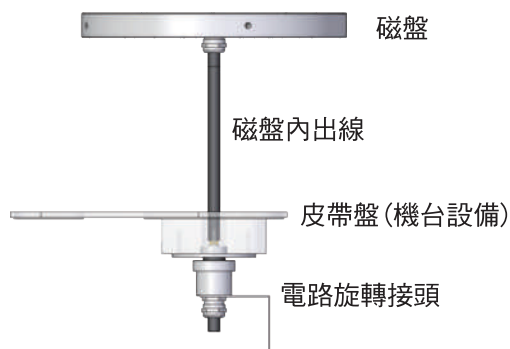

### 加工示範圖

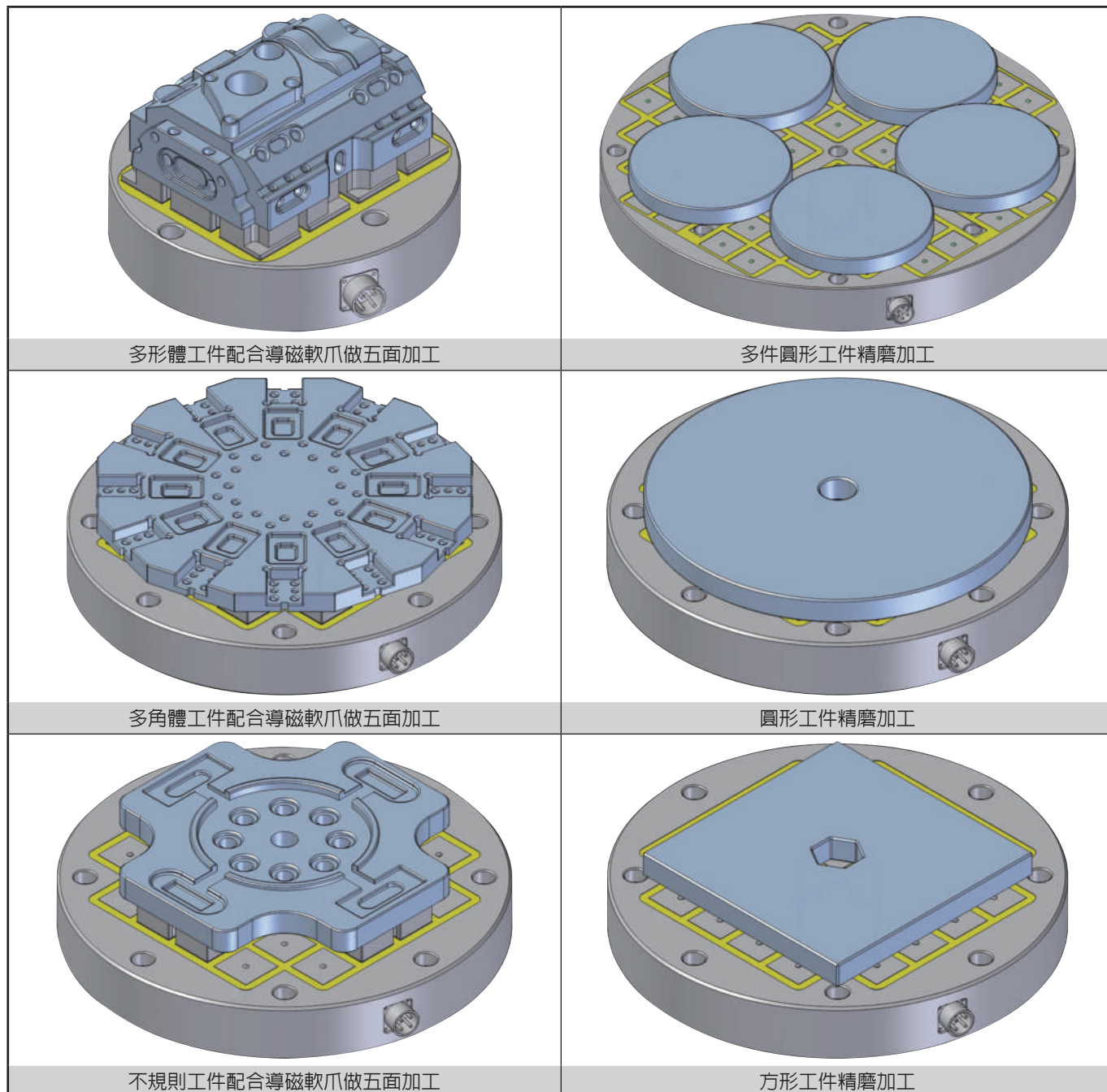

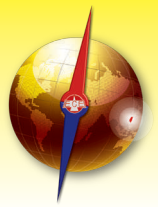

加工示範

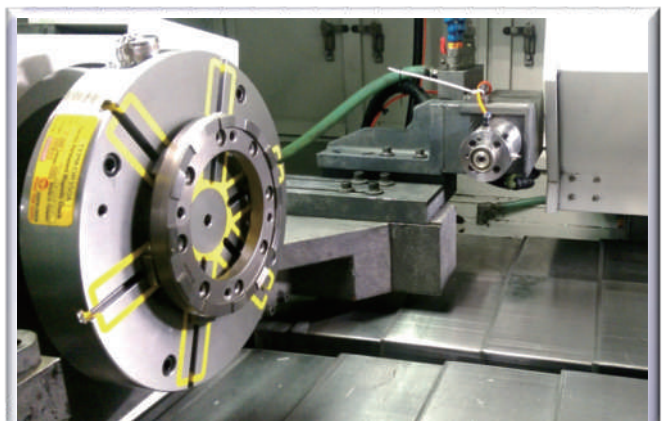
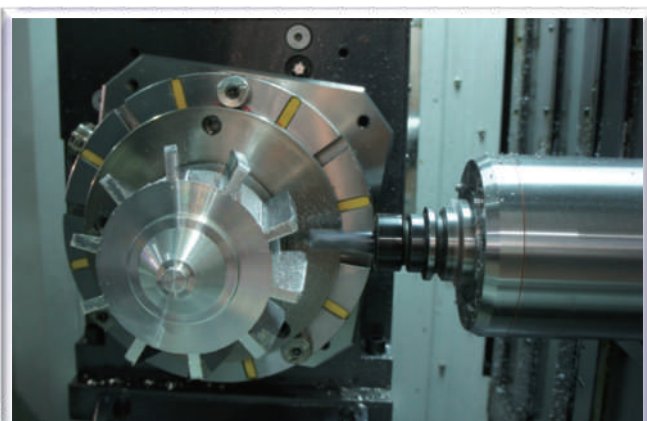
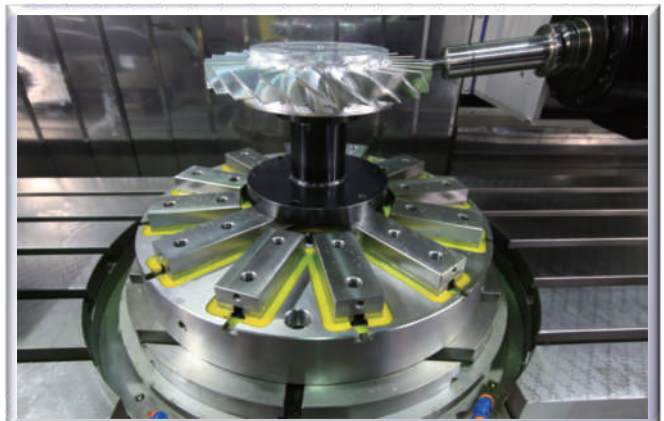
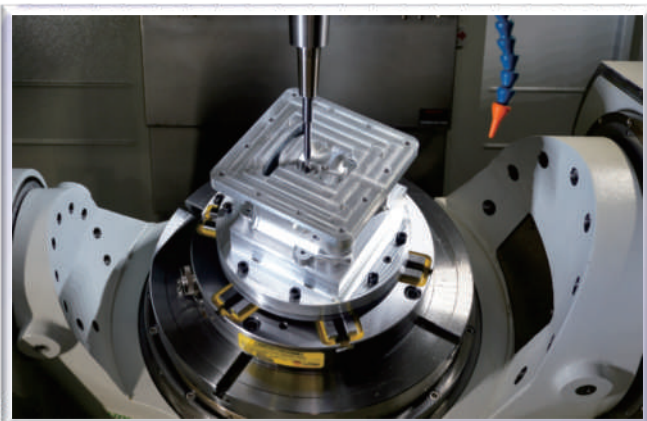
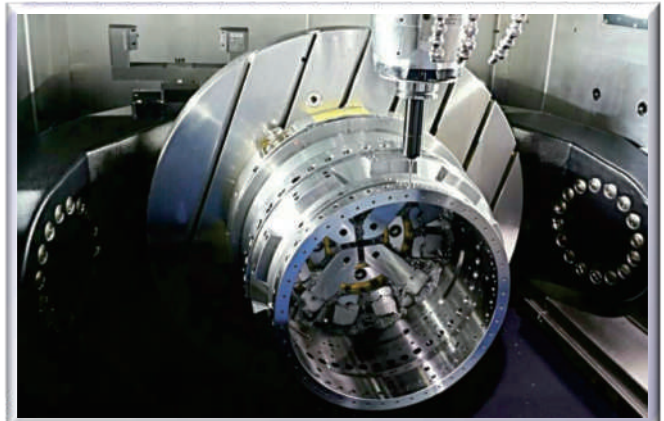
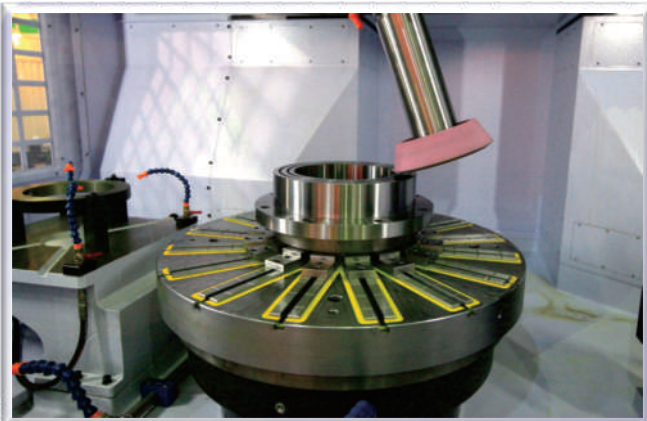
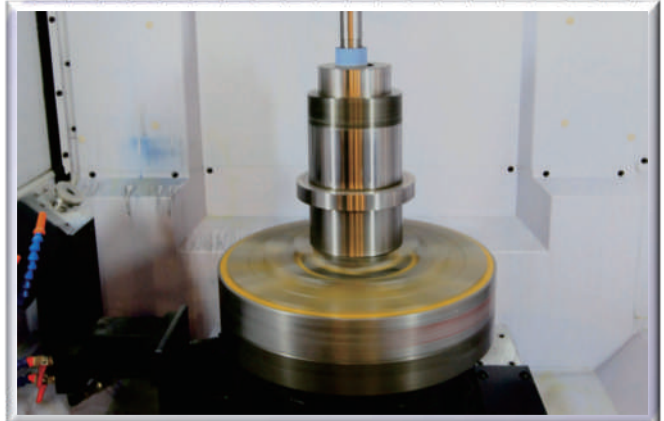
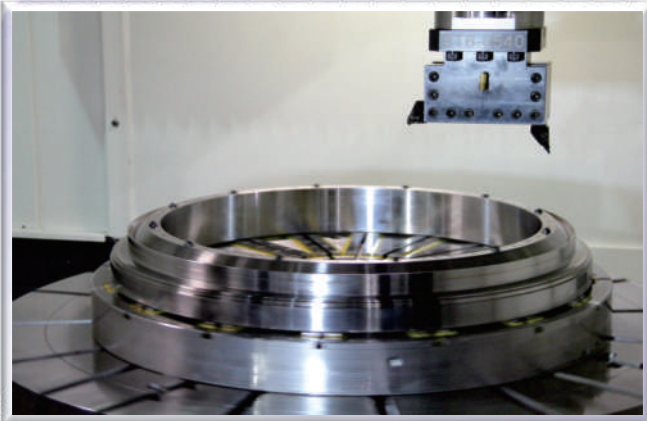



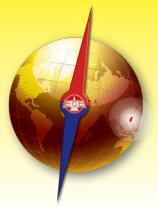

加工示範

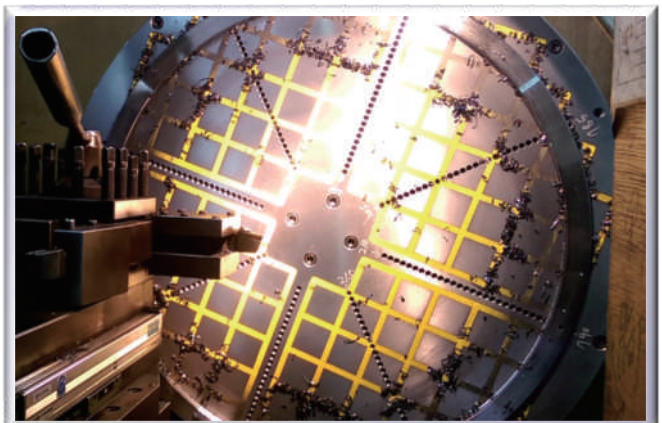
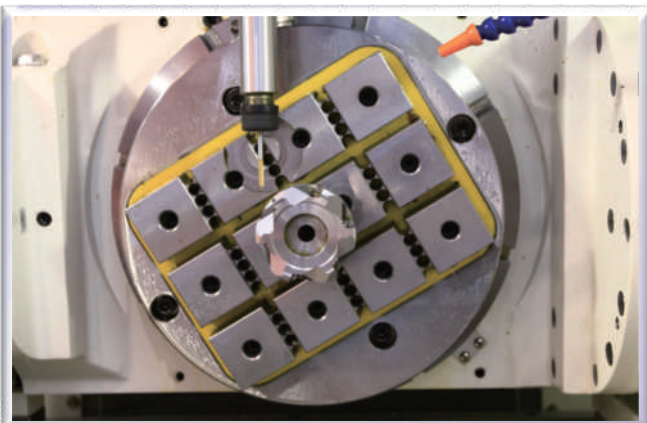
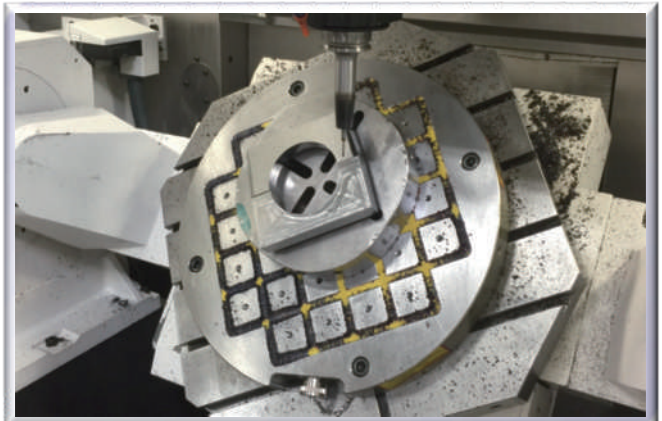
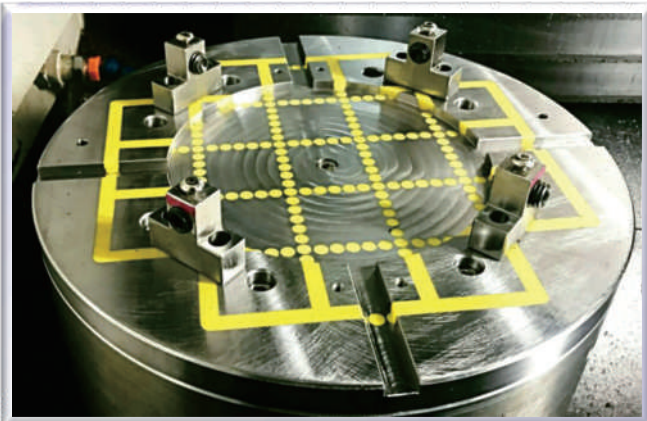
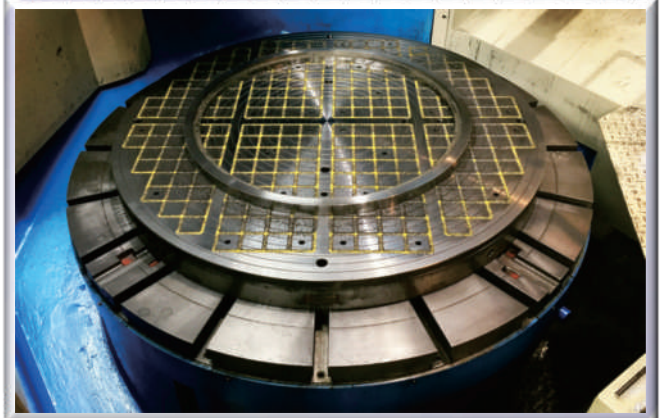
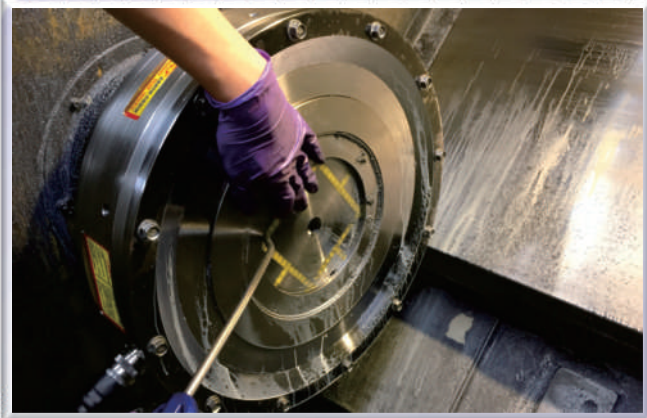
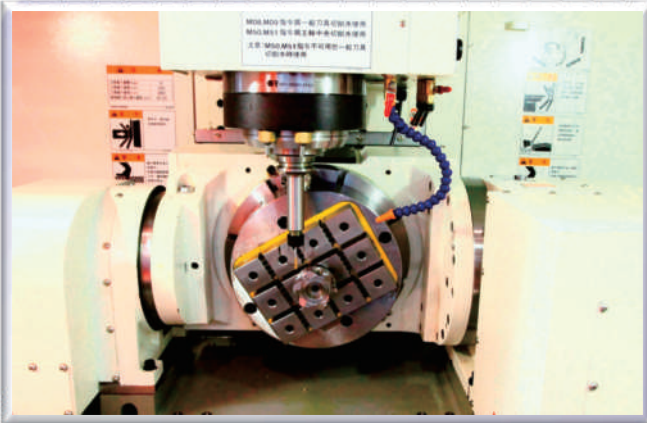

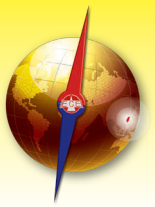

專利在案 仿冒必究 專利號碼：台灣 M419639；台灣 M511830；台灣 M447812；中國 2238015；中國 1653120  
日本 5465277；美國 8,905,387；韓國 10-1458056；義大利 1414610

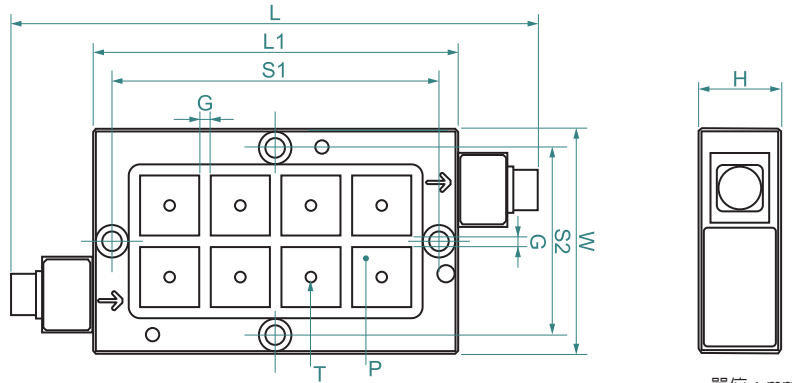
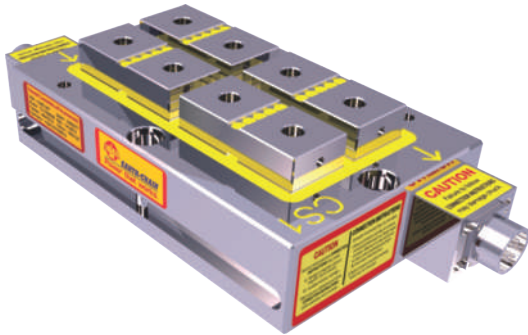

EEPM-2030C-220V

單位：mm

型號	磁盤電壓	控制器電壓	尺寸							磁距 G	磁極 P	磁極數	磁力 kgf	淨重
			W	L	L1	S1	S2	H	T					
EEPM-2030C	DC 220V	AC 220V~480V	190	440	310	280	160	70	M8	10	50×50	8	2500±5%	33.5kg

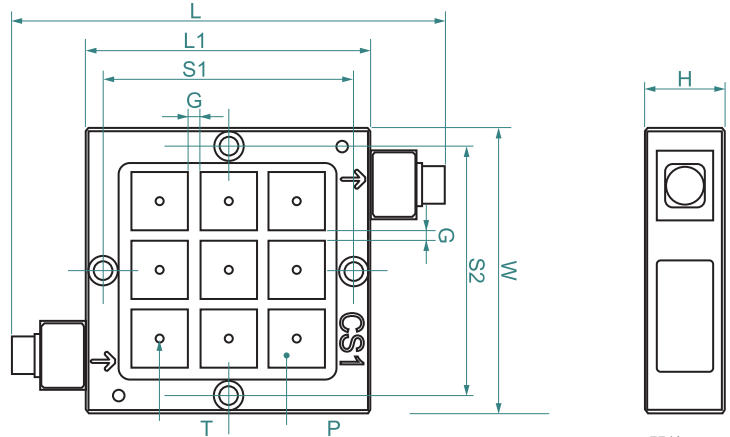

EEPM-2525C-220V

單位：mm

型號	磁盤電壓	控制器電壓	尺寸							磁距 G	磁極 P	磁極數	磁力 kgf	淨重
			W	L	L1	S1	S2	H	T					
EEPM-2525C	DC 220V	AC 220V~480V	250	380	250	220	220	70	M8	10	50×50	9	2800±5%	35.0kg

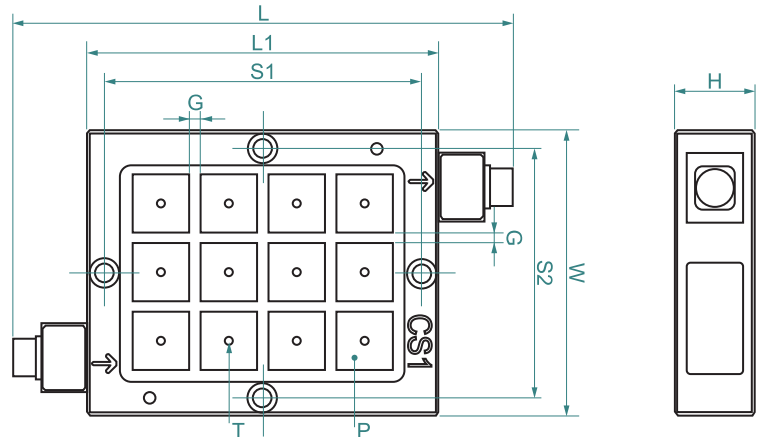
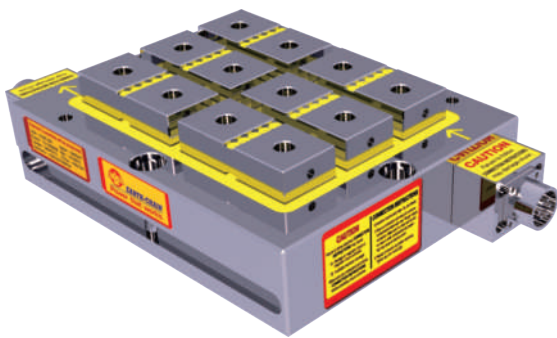

EEPM-2530C-380V~440V

單位：mm

型號	磁盤電壓	控制器電壓	尺寸							磁距 G	磁極 P	磁極數	磁力 kgf	淨重
			W	L	L1	S1	S2	H	T					
EEPM-2530C	DC 380V	AC 380V~440V	250	440	310	280	220	70	M8	10	50×50	12	3750±5%	44.0kg



## 特點：

1. 磁力超強達 1250 Kgf/100cm<sup>2</sup>±5% (4個磁極)，足以提供客戶任何加工需求。
2. 永久電磁式結構設計，具吸磁後無須持續供電特性，不會因溫度升高導致工件變形，確保工件完成後之加工精度。
3. 採用創新磁極串、並聯模組化線路系統，讓客戶於加工大型工件或不規則形狀工件時，可依加工需求自由組合磁盤數量、位置及間距；不僅可克服大型工件及不規則形狀工件之定位問題、並解決過多定位治具與加工流程繁複等夾持困擾。
4. 磁盤依工件尺寸以【點】夾持工件，改變磁性夾具以【面】夾持工件方式，使磁盤面積100% 全面使用，大幅降低設備成本，創造更多利潤。
5. 因應加工需求配合導磁軟爪使用，加工時刀具暢行無阻，達到鑽孔、攻牙、銑溝槽、一次完成五面成形加工等功能；不僅提升加工效率、減少重覆定位公差、進而達到工件精度要求。

## 選購說明：

客戶可依電壓別及工件需求，選擇下述規格之磁盤使用。

選購順序：

1. 依電壓別及工件需求，選擇磁盤及數量。
2. 選擇控制器。
3. 螺絲尺寸選擇。
4. 選擇磁盤連結線。
5. 電源線長度。

以上每組規格最多可連結16台磁盤，若需連結16台磁盤以上，可用2組搭配使用。



## 磁盤控制器 EEPM-C4C



可同時操控1~16台磁盤吸退磁，並具備自動偵測磁盤連接線是否異常。

型號	電壓（單相）	尺寸		
		長	寬	高
EEPM-C4C	AC 220V~480V	370	220	125
EEPM-C4CH	AC 380V~440V	370	220	125

## 標準配件 – 螺絲尺寸

工作台 T 溝	A	B	C	D	F	螺牙
18	18 <sup>+0</sup> <sub>-0.3</sub>	20	11	28	32	5/8"-11
22	20 <sup>+0</sup> <sub>-0.3</sub>	26	14	32	38	5/8"-11
28	26 <sup>+0</sup> <sub>-0.3</sub>	26	16	41	40	5/8"-11

## 磁盤固定方式：

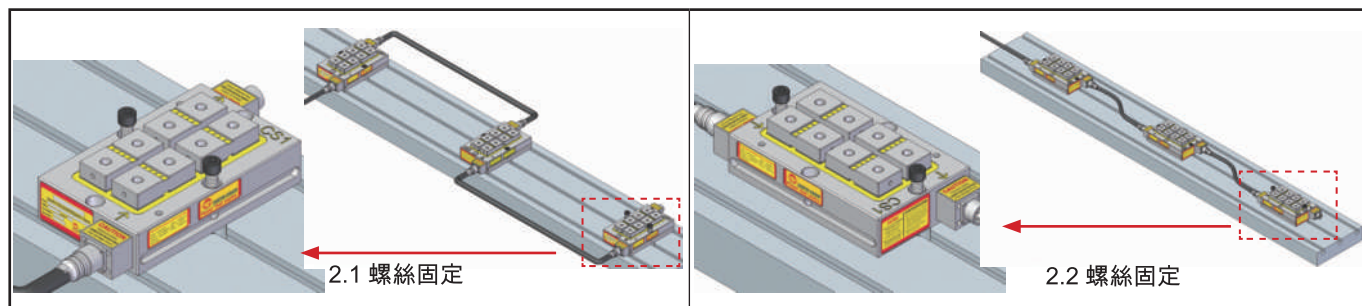

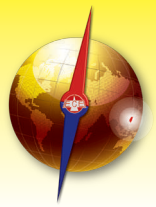

■ 適用於立式車床、龍門銑床、CNC 綜合切削加工機等大型工件加工使用，具多功能用途

**磁盤連接線 標準配件-標準型鐵製浪管連接線**  
適用於一般切削加工使用

**選配配件-特製型不鏽鋼浪管連接線**  
適用於長時間重切削加工使用  
具高韌性、高強度之特點，預防鐵屑切斷連接線



訂購型號	長度	訂購型號	長度
EEPM-CC05	500mm	EEPM-CC15	1500mm
EEPM-CC10	1000mm		

訂購型號	長度	訂購型號	長度
EEPM-CC05B	500mm	EEPM-CC15B	1500mm
EEPM-CC10B	1000mm		

### 標準附件：導磁軟爪 EEPM-IB

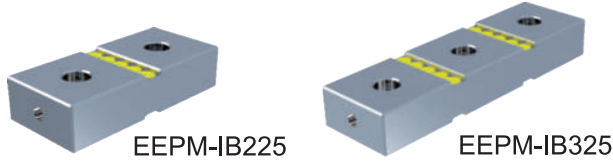

磁力與導磁軟爪系列相對百分比

型號	磁力 Kg %
EEPM-IB225B	82 %
EEPM-IB325B	68 %

### 選配配件：固定塊 EEPM-SPF 彈簧塊 EEPM-SP 系列

■ 適用鑄鐵、不規則及平面彎曲之工件使用，工件加工後不變形。

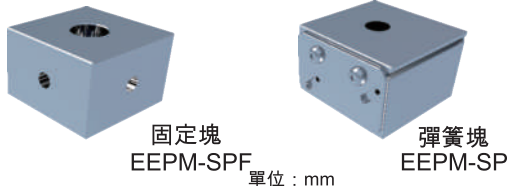

特點：

1. 適用於鑄鐵及平面彎曲或較薄之工件使用。
2. 每一工件須配合3個固定塊作為工件夾持之基準面。
3. 彈簧塊之伸縮範圍為上下各2.5mm。

型號	長	寬	高
EEPM-SP	48	48	30
EEPM-SPF	50	50	32.5

單位：mm

磁力與固定塊、彈簧塊相對百分比表

	固定塊	彈簧塊
磁力 Kg	85 %	40 %

### 磁盤連結規格表

型號	EEPM-2030C 220V			EEPM-2525C 220V			EEPM-2530C 380V~440V								
	組合台數	單台吸力 kgf	總吸力 kgf±5%	電流 AMP	單台吸力 kgf	總吸力 kgf±5%	電流 AMP	單台吸力 kgf	總吸力 kgf±5%	電流 AMP					
3	2500±5%	7500	7A	2800±5%	8400	7A	3750±5%	11250	8A						
4										10000	9A	11200	9A	15000	10A
5										12500	11A	14000	10A	18750	12A
6										15000	12A	16800	11A	22500	13A
7										17500	14A	19600	12A	26250	16A
8										20000	16A	22400	14A	30000	18A
9										22500	17A	25200	15A	33750	19A
10										25000	19A	28000	17A	37500	21A
11										27500	20A	30800	19A	41250	23A
12										30000	22A	33600	20A	45000	25A
13										32500	24A	36400	22A	48750	27A
14										35000	26A	39200	23A	52500	29A
15										37500	27A	42000	24A	56250	30A
16										40000	29A	44800	26A	60000	33A

以上每組規格最多可連結16台，若需連結16台以上，可用2組搭配使用

### 注意事項：

1. 永磁式電控磁盤-連結型 EEPM-C 系列選購時，依電壓220V共2種規格；380V~440V共1種規格提供選擇。
2. 組合磁盤台數為 3~4台，建議磁盤配置最大間距800mm；組合磁盤台數為5~10台，建議磁盤配置最大間距1000mm；組合磁盤台數為11~16台，建議磁盤配置最大間距1500mm。

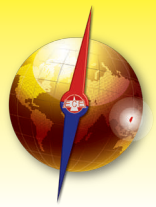

立式車床之磁盤組合範例

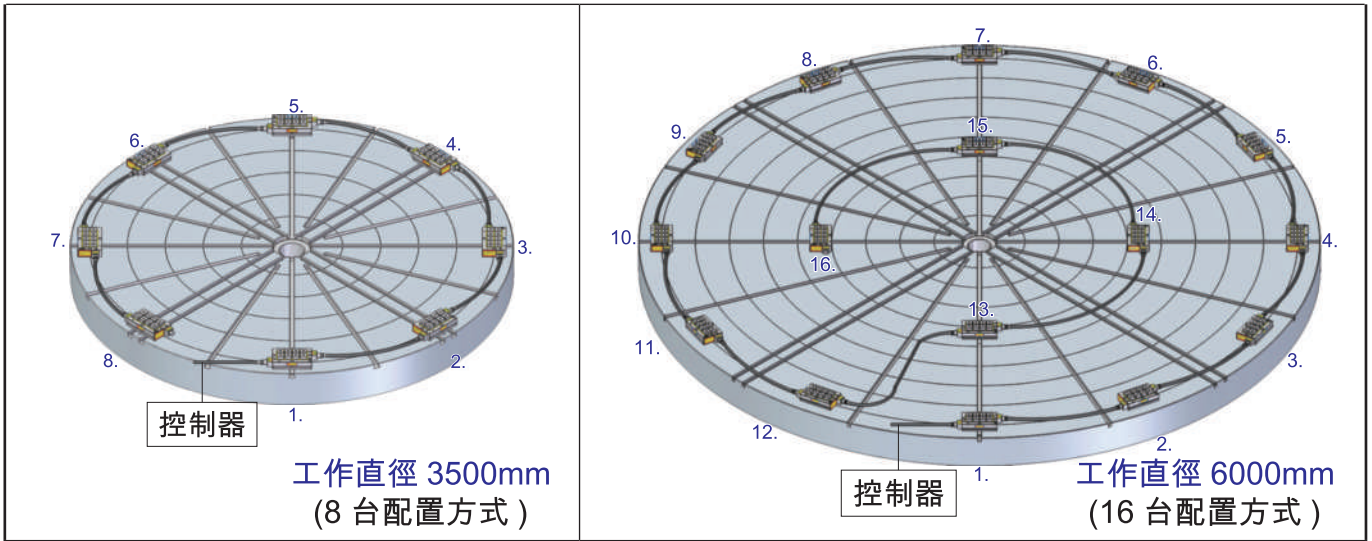

龍門銑床及 CNC 綜合切削加工機之磁盤組合範例

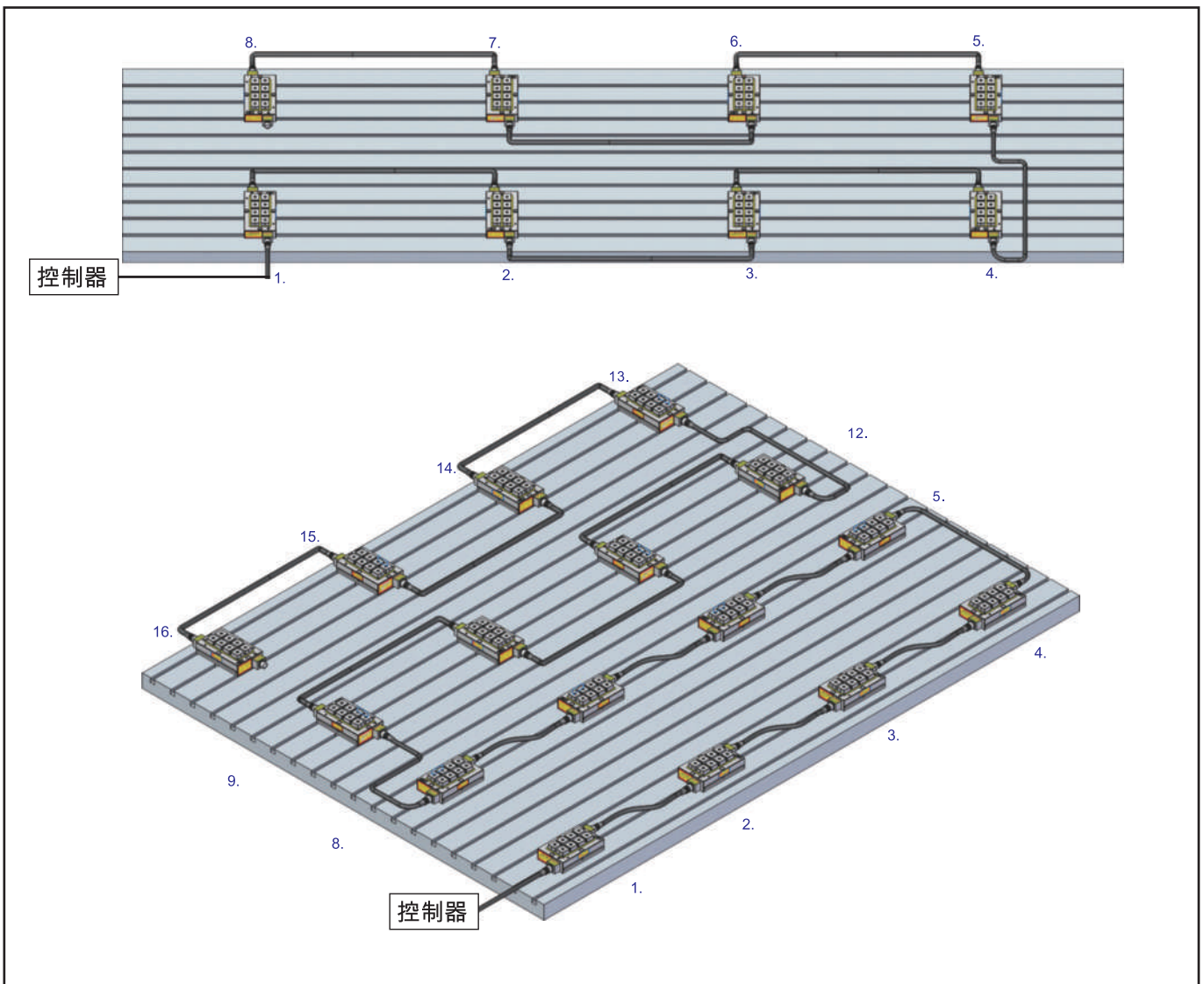



加工示範

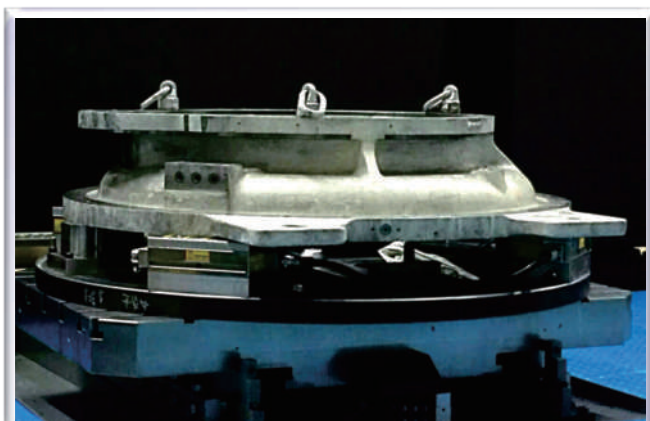
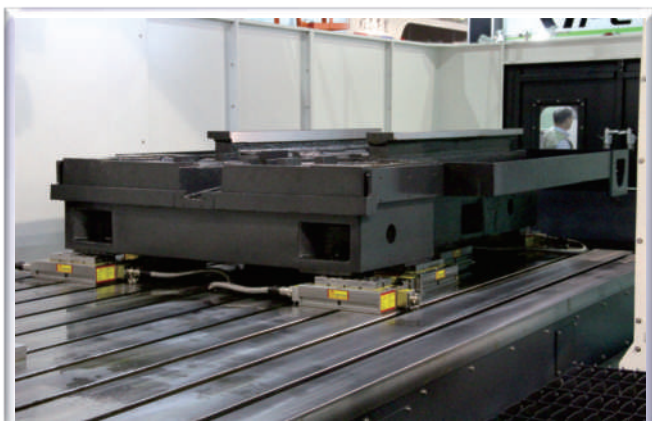
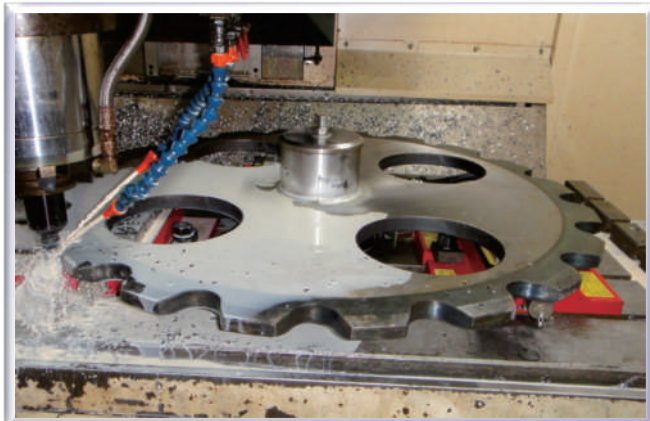
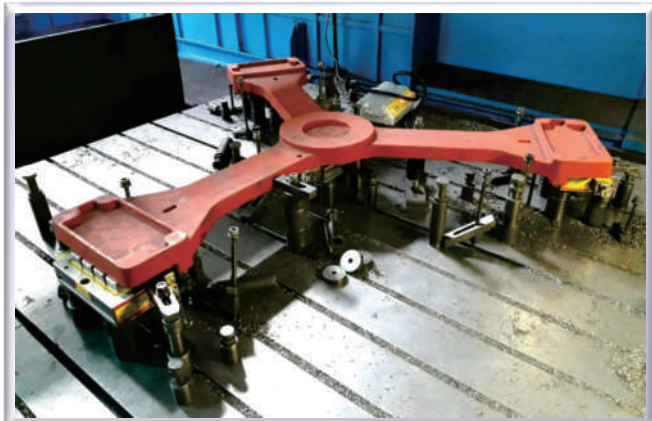
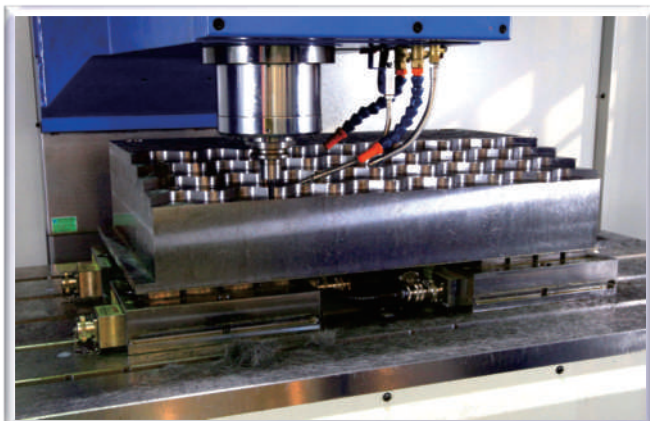

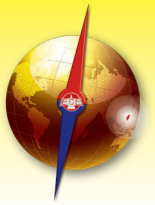

## 加工示範

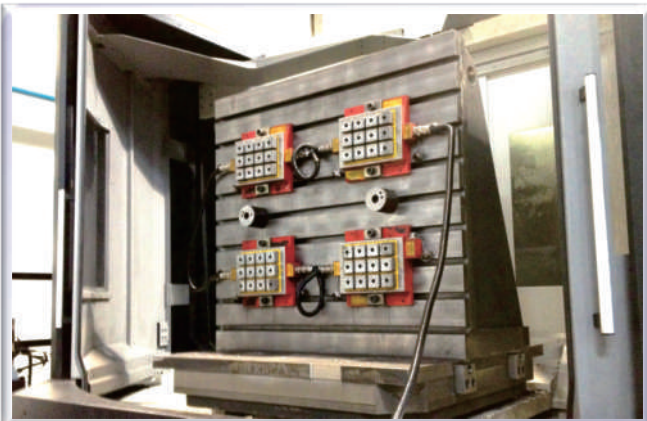
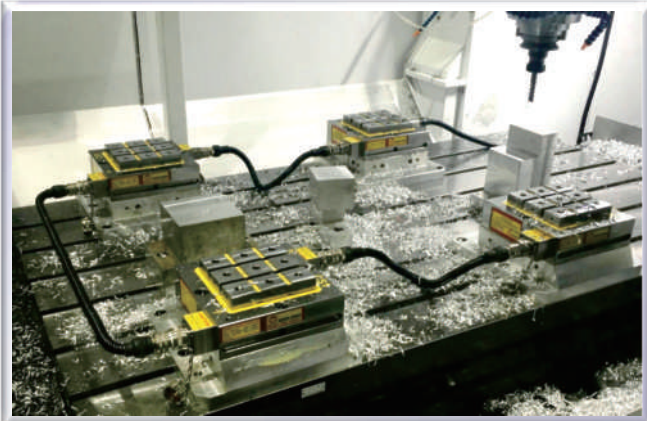
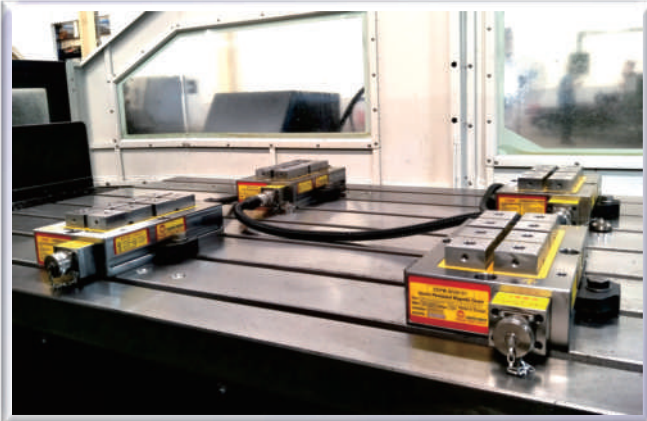



堅強技術能力- **客製** 產品



儀辰企業的研發是從市場與客戶的需求，以及工具機現有的發展出發，再回來由自己的專業核心技術發展、開發市場。儀辰企業不僅擁有專業技能的 R & D 人才，且透過不斷找尋目標市場、回歸專業，推陳出新研發產品。至今儀辰企業堪稱已是全球擁有最完整磁性系列產品之專業製造廠，目前客製化產品已達到40%以上，公司不僅提供產品且還能提供完整產品應用及立即服務回應客戶，不斷以客戶需求為導向，強化應用技術的研發，創造產品價值，增加客戶市場競爭力。

R & D



盡心服務



完善產品檢驗



精確磁力測試



CNC現場



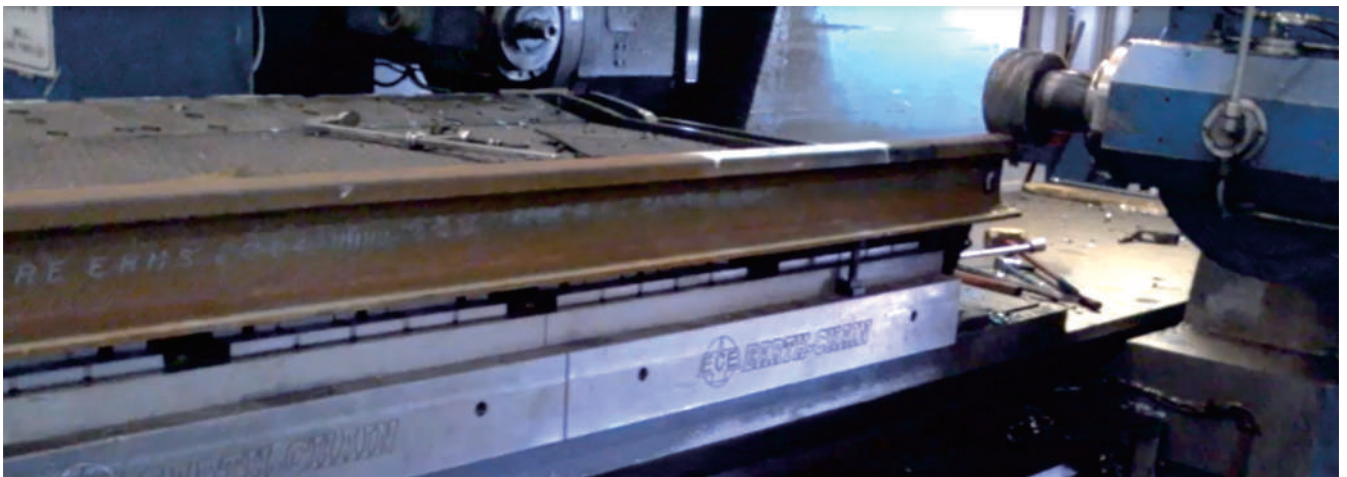
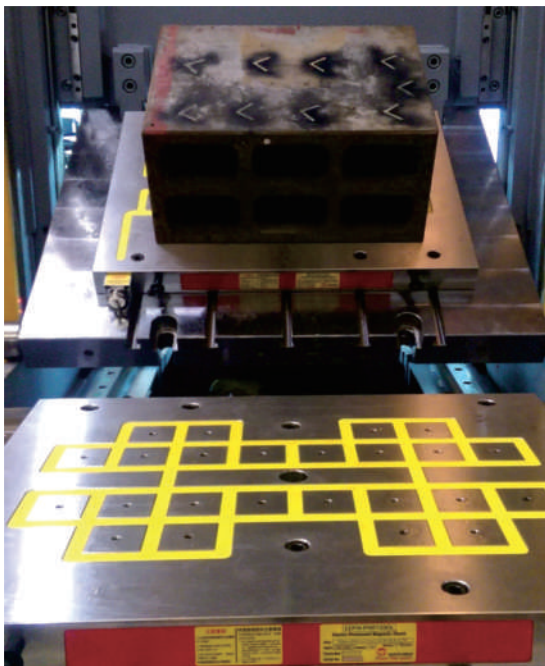
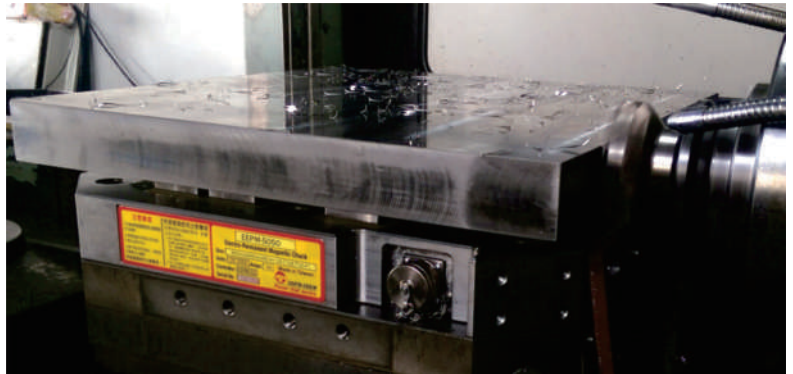
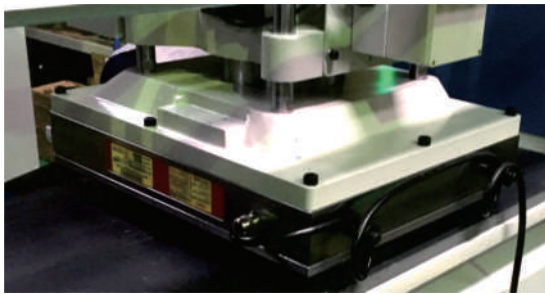
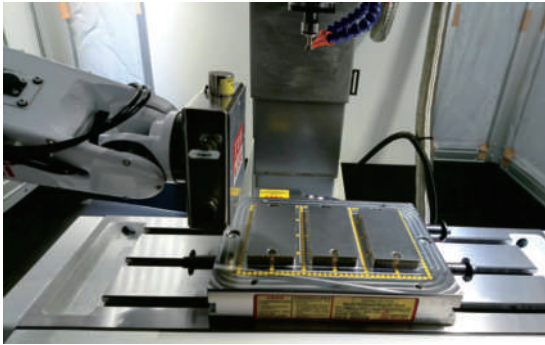
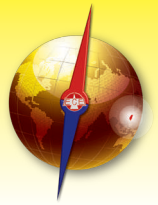

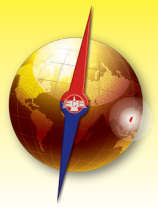

專利在案、仿冒必究 專利號碼: 台灣 M415776; 台灣 M456247; 中國大陸 ZL 2013 2 0056033. 9

**用途及適用範圍：**

**EEPML-08102WS 系列**

本系列價格較低，適用於大型尺寸之精密線軌或長條型工件使用

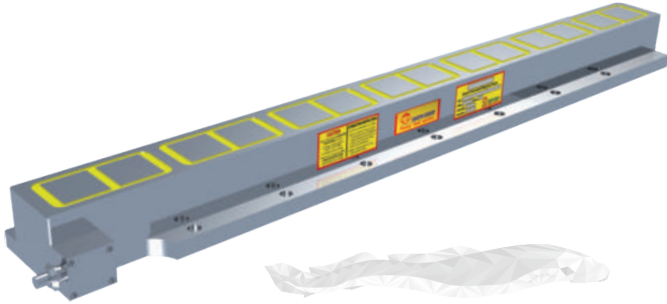

**EEPML-11-08102 系列**

1. 本系列適用於小、中、大型尺寸之高精度線軌或長條型工件使用。
2. 本產品搭配導磁軟爪使用，可提高線軌研磨精度。

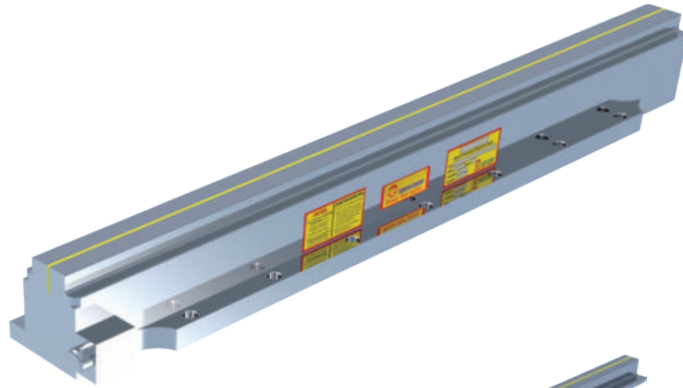

**EEPML-11-08102-1 系列**

1. 本系列導磁軟爪可做替換使用，適用於小、中型尺寸之高精度線軌或長條型工件使用。
2. 客戶可依精密線軌或長條形工件尺寸之需求訂製導磁軟爪寬度。

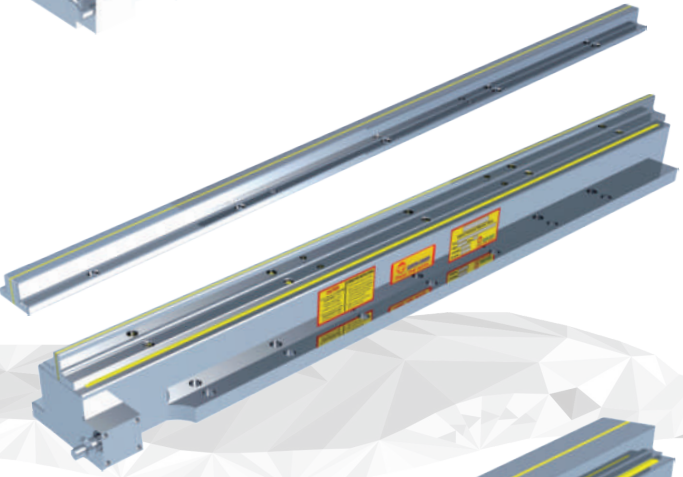

**EEPML-15-15102 系列**

1. 本系列適用於小、中、大型尺寸高精度線軌或長條型工件使用。
2. 本磁盤搭配導磁軟爪使用，並加強磁力使加工後線軌精密度更高。

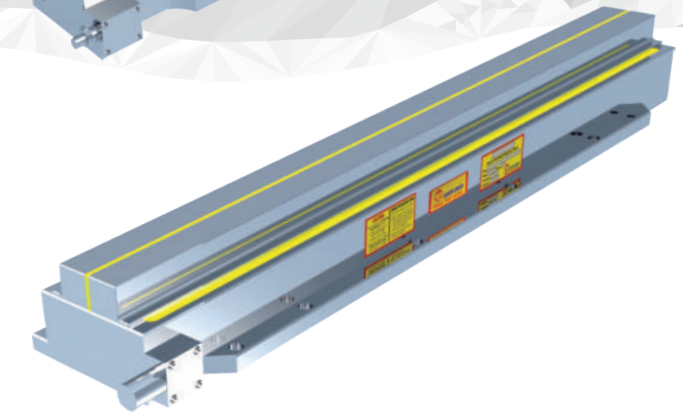

單位：mm

型號	尺寸 L × W × H	磁極數	吸力 kgf ±5%	淨重	電壓 (單相)	電流 AMP	控制器 (已含)	電壓 (單相)	電流 AMP	控制器 (已含)
EEPML-08102WS	1020×130×80	14	3150	60kg	磁盤 DC 220V 控制器 AC 220V	20A	C1	磁盤 DC 380V 控制器 AC 380V	10A	C1H
EEPML-11-08102	1020×130×88	14	2275	65kg		20A	C1		10A	C1H
EEPML-11-08102-1	1020×130×88	14	2275	63kg	480V	20A	C1	440V	10A	C1H
EEPML-15-15102	1020×200×88	28	4550	101kg		33A	C1		15A	C1H

(本系列皆為特製品，以上規格僅供參考)

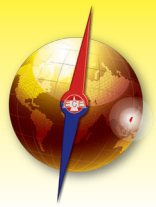

## 特點：

1. 永久磁盤電控式結構設計：1~3秒鐘充、退磁，使用時不須持續供電。
2. 磁盤可連結並只需搭配1台整流控制器。
3. 線軌或長條型工件-可全面被磁盤吸附夾持提高研磨精度。無溫升、可長時間使用，不會因溫度升高導致工件變形影響精度。



## 加工示範

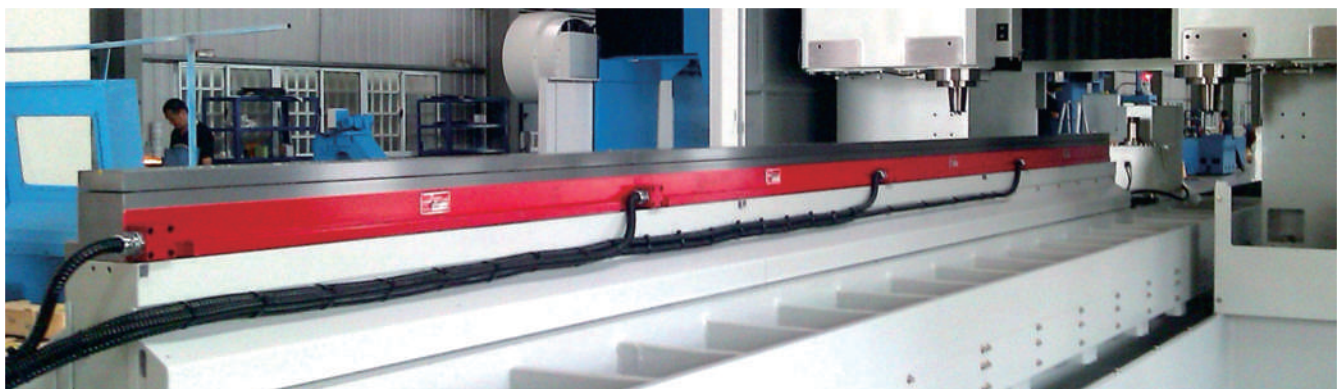
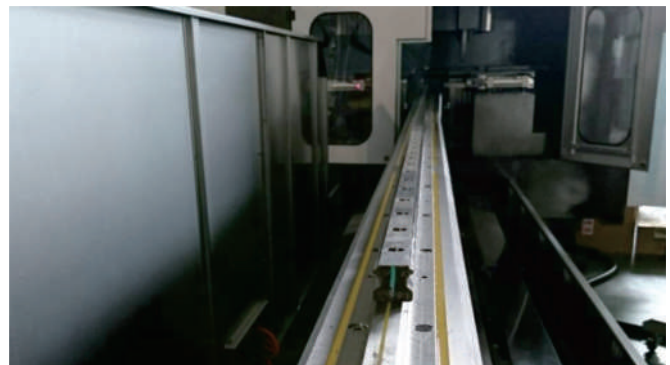
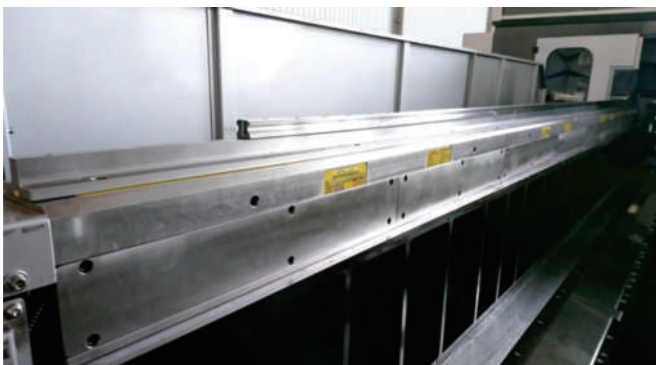
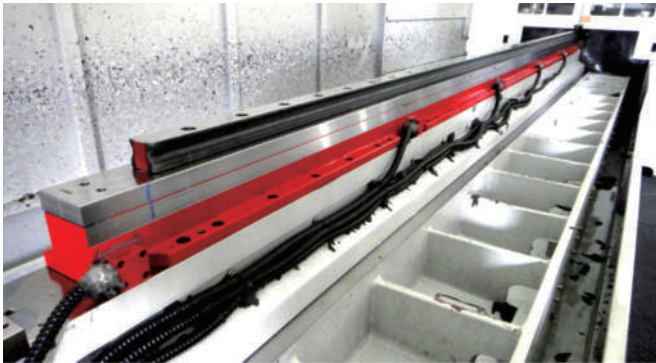

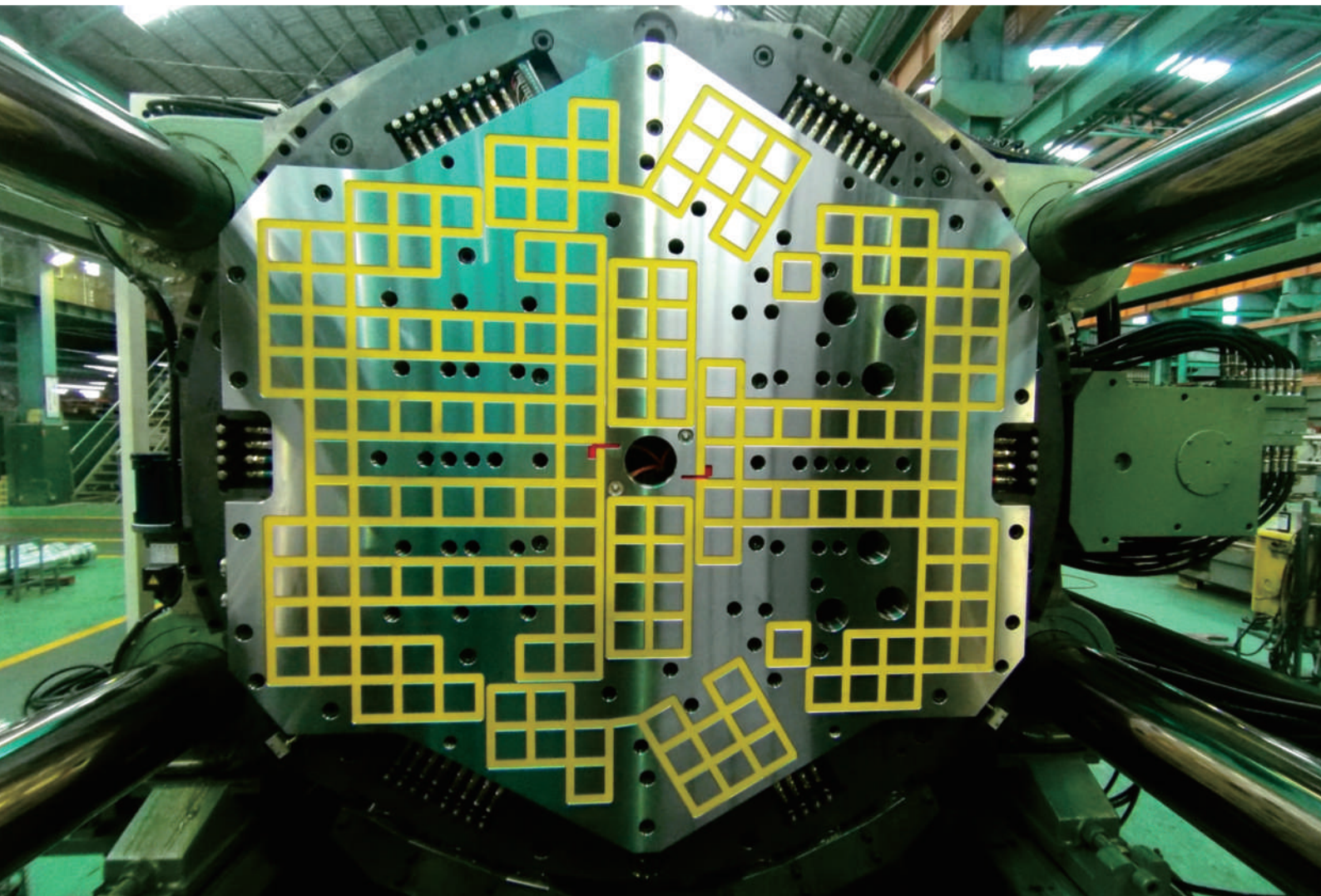
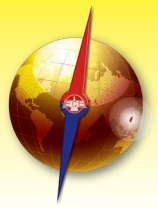

#### 1. 更安全

- 永磁式電控結構，吸磁後即無需再供電。
- 停電不斷磁，磁力設計高達7倍安全係數。
- 稀土材質使用耐高溫至120°C。

#### 3. 更快速

- 縮短70%換模時間。
- 縮短產品交期。

#### 5. 更節省

- 節省人工成本。
- 節省維修模具次數。
- 每次使用耗費不到一度電。
- 常態維護費用低。

#### 2. 更人性化

- 近接裝置偵測系統。
- IC安全訊號裝置設計。

#### 4. 更彈性

- 完全適應低要求及高要求環境下使用。
- 完美適應各形狀型模具。

#### 6. 更提升

- 提升容模量至機台最大容模尺寸
- 提升機台稼動率
- 提升急單應變能力
- 提升產品良率
- 提升機台動、定模車壁強度與平行度

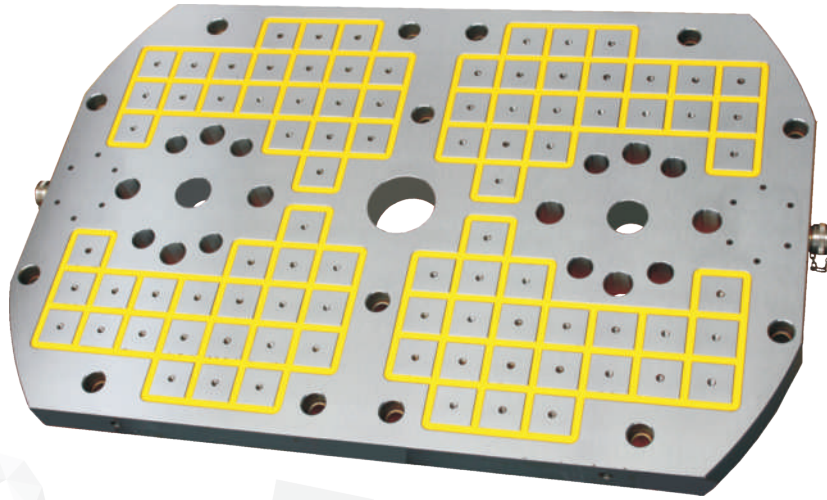
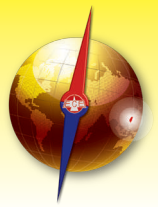

**特點：**

1. 永久磁盤電控式結構設計；2~10秒鐘充、退磁，斷電時不斷磁，無溫升，確保模具不變形。
2. 停電不斷磁，磁力設計高達6~7倍安全係數。
3. 磁極板設計為雙極(N\_S極)性，不會磁化機台車壁及設備相關部件。
4. 全面吸附模具，使模具受力平均，減少成品毛邊問題，進而增加模具壽命。
5. 大幅縮短70%換模時間，提升機台稼動率，適合多品種少批量、縮短交期及提升生產SOP產能。
6. 強化機台動、定模車壁強度與平行度。
7. 可提升20%容模率，不用壓板治具，發揮機台最大容模尺寸。
8. 耐高溫至120度產品安全性更高。
9. 完全無油氣的污染，品質穩定、適用於各種高要求無菌/無塵環境。



**3種磁極規格：**

依客戶模具厚度需求，不同模具厚度有不同的夾持效果，因此我司將模具區分為大、中、小三種尺寸，並設計了三個磁極規格，主要因素在於磁極大小決定磁幅高度的高低，也決定了模具夾持的安全性。

適用小型模具

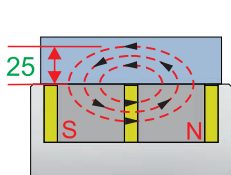

EEPM-PIM 系列

適用中型模具

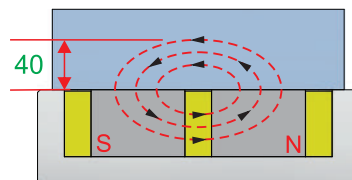

EEPM-PIM-D 系列

適用大型模具

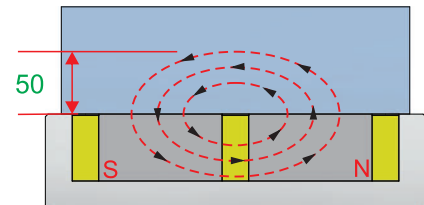

EEPM-PIM-E 系列

單位：mm

型號	磁極尺寸	磁盤高度	磁幅高度	磁力(Kgf/4個磁極)
EEPM-PIM 系列	50x50	60	25	1200 ±5%
EEPM-PIM-D 系列	70x70	70	40	2800 ±5%
EEPM-PIM-E 系列	92x92	80	50	4800 ±5%

\*\* EEPM-PIM 系列 可製作磁盤高度 35 ~ 60 mm，其磁力為 1100 ±5% Kgf/4個磁極。

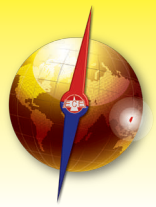

**人機介面控制**

人機介面觸控式控制面板，除文字能即時顯示回饋應用狀況，並根據預先編程的程式驅動各種連結裝置。



**近接安全裝置(模具吸附偵測裝置)**

EEPM-PIM控制系統內建有IC安全偵測裝置，確保吸磁燈號亮起都能100%完全充磁，所以為排除外部潛在危險可能，本系統特於磁盤上另安裝近接安全裝置，藉由偵測燈號管制操作流程，提醒操作人員模具是否完全貼附，得以避免假夾持誤判情形發生。

近接感應燈號未熄滅時無法進行吸磁動作

模具與磁盤完全密合後則可進行吸磁動作

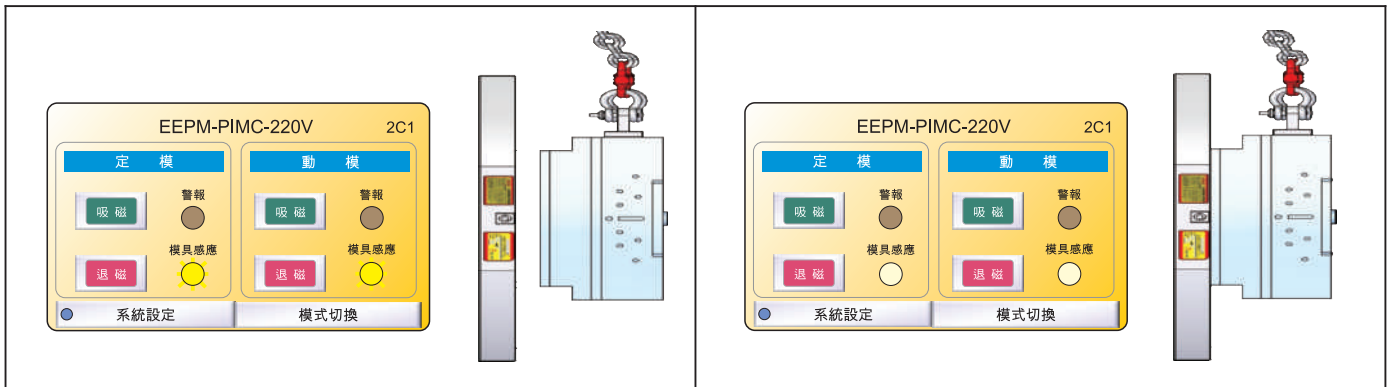

**安全程式連線設計 控制器IC操控(安全連動裝置)**

不同一般立式夾持模具應用方式，射出成型臥式夾持方式危險性相對較高，如發生具夾持未確實、吸磁動作未完成、安全訊號轉接未接上..等操作問題時，在以保障人員安全為前提之下，除非完成所有操作流程，否則機台無法啟動開始進行生產。

磁盤與磁盤控制系統電源開關連結

磁盤控制系統電源開關與遠端控制器連結

磁盤控制系統電源開關與射出機CNC訊號連結

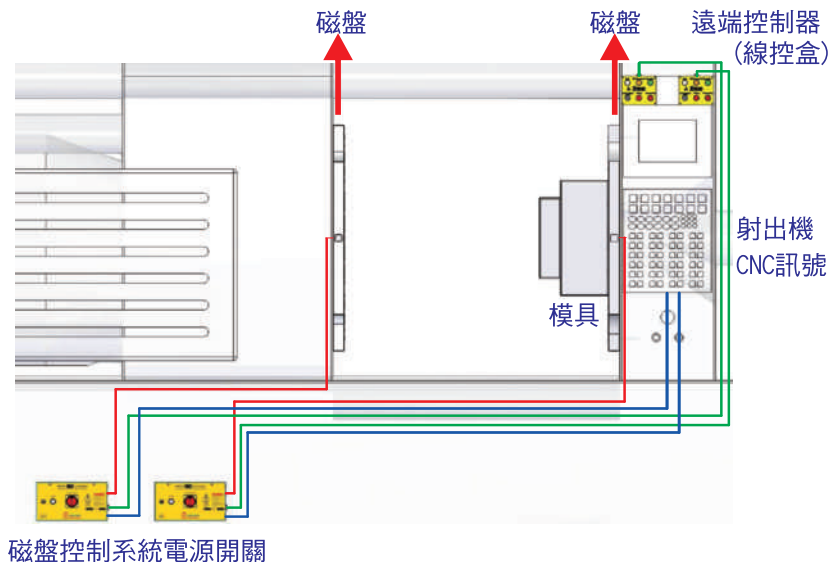

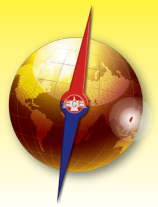

加工示範

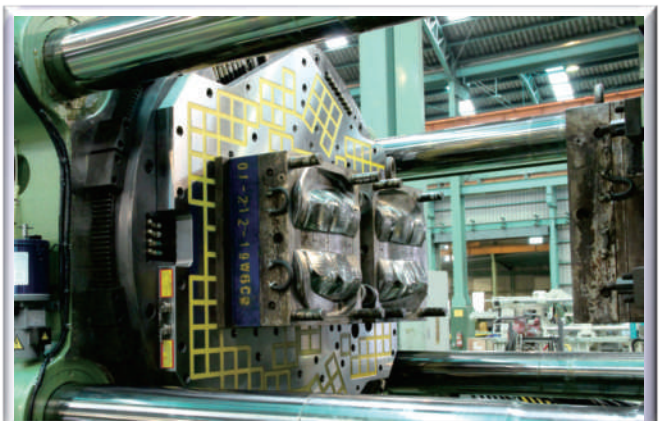
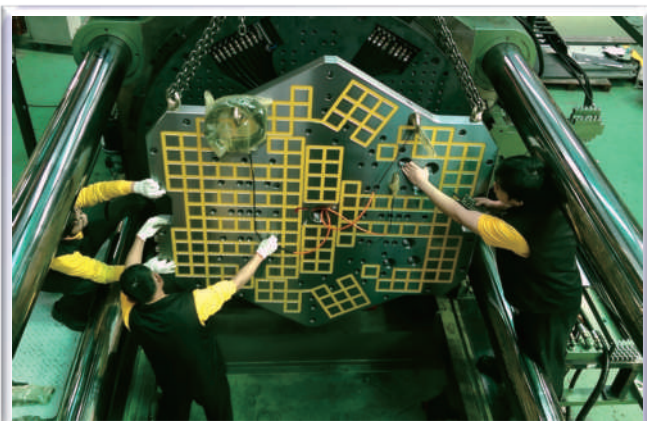
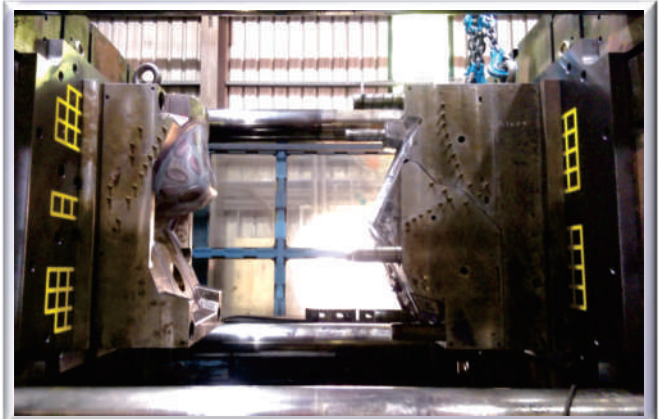
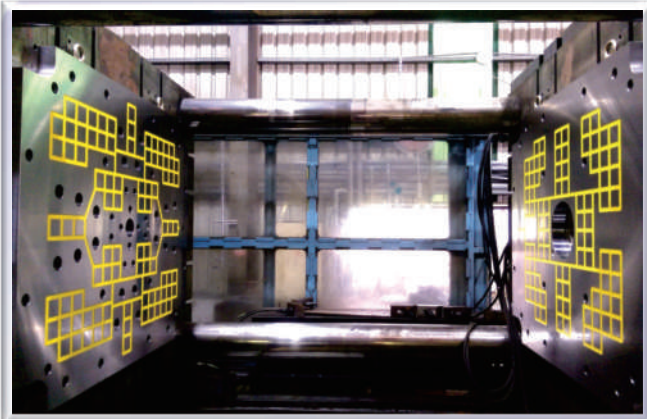
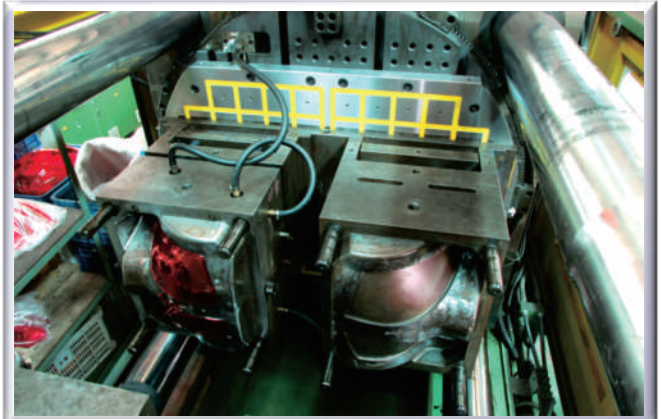
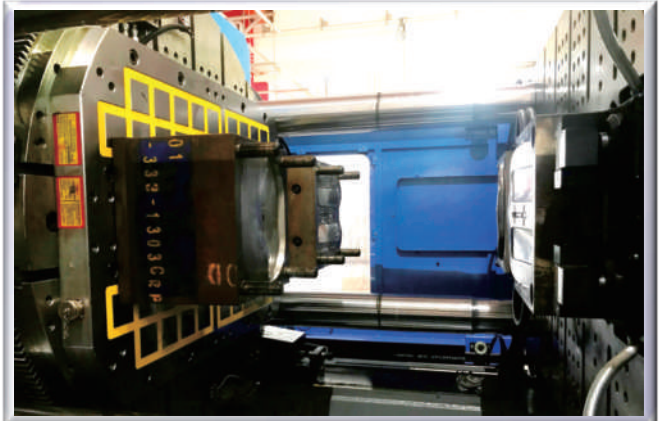
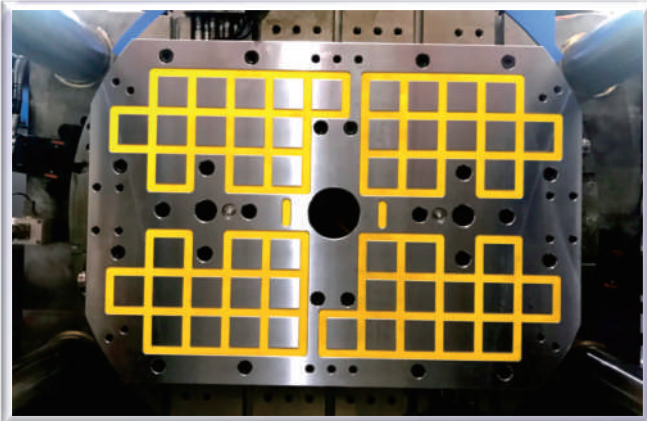

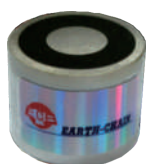
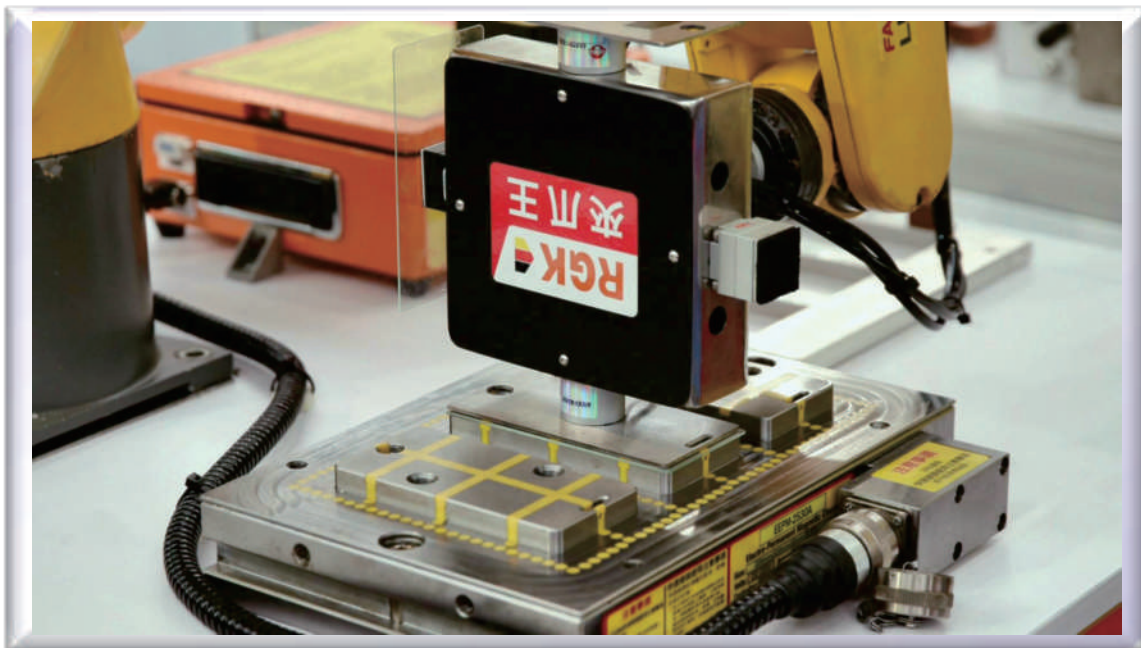

ECM-25

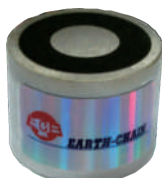

ECM-30

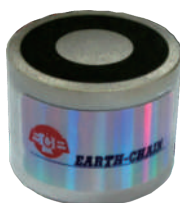

ECM-40

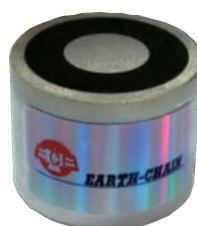

ECM-50

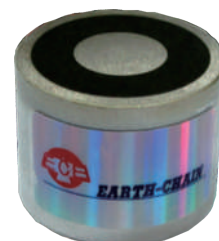

ECM-60

輕量化 磁力強 安全高 價格低 易組裝



適用於自動化配送生產線，包含機械手、醫療、機器、實驗設備等自動化加工生產線材料或產品輸送應用

單位: mm

型號	A	B	C	D	E	夾持能力
ECM-25	32	15	M3	M4	22.5	15 kgf±5%
ECM-30	32	18	M3	M5	24.5	25 kgf±5%
ECM-40	42	26	M4	M5	30.5	60 kgf±5%
ECM-50	52	34	M4	M5	34.5	90 kgf±5%
ECM-60	65	40	M5	M8	38.5	160 kgf±5%

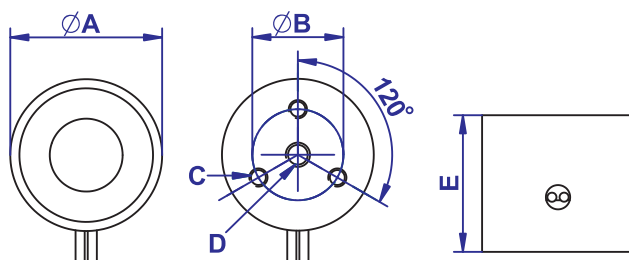



■ 適用機械手臂夾持使用



**輕量化 磁力強 安全高 價格低 易組裝**

適用於自動化配送生產線，包含機械手、醫療、機器、實驗設備等  
自動化加工生產線材料或產品輸送應用



**特點：**

1. 永磁式電控磁盤系列內裝永久磁石-鈹鐵鋁，使用時不須持續供電，充、退磁時間約1秒，可產生強大吸磁能力，達到超強夾持功能。
2. 自動化運輸使用時不會因停電或線路異常造成工件掉落情況發生。
3. 內建智能IC訊號回饋裝置，可根據預先編輯的程式驅動整合其他連結裝置資訊，降低未來工業應用所需花費的人力時間及操作複雜度。
4. 可因應輸送工件吸附需求，搭配各式導磁軟爪。

單位:mm

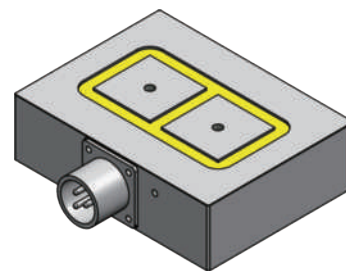
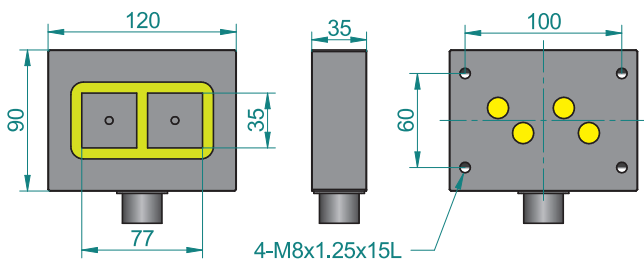

磁極極數:2極 夾持能力:290 kgf±5%

EPSM-0912A-220V

單位:mm

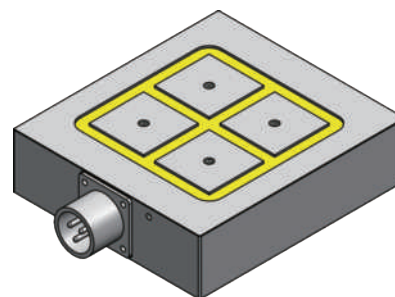
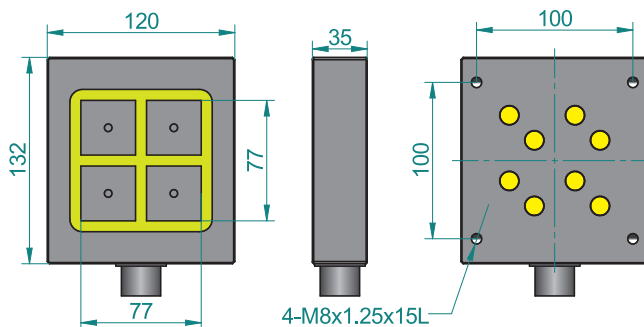

磁極極數:4極 夾持能力:580 kgf±5%

EPSM-1312A-220V

單位:mm

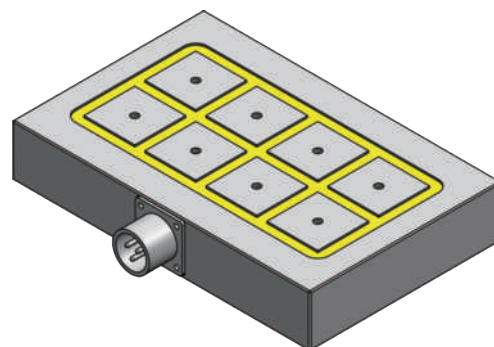
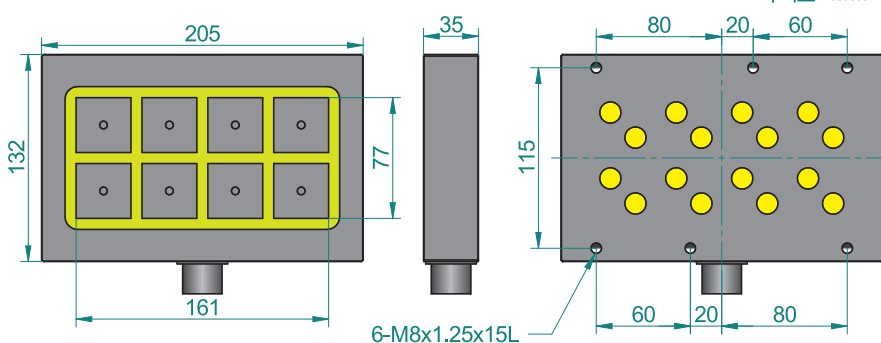

磁極極數:8極 夾持能力:1160 kgf±5%

EPSM-1320A-220V



# Mag Vise 磁力夾具系統

## 永磁式磁力工作台 ECB 系列

■適用於中、大型工件（可做五面加工）

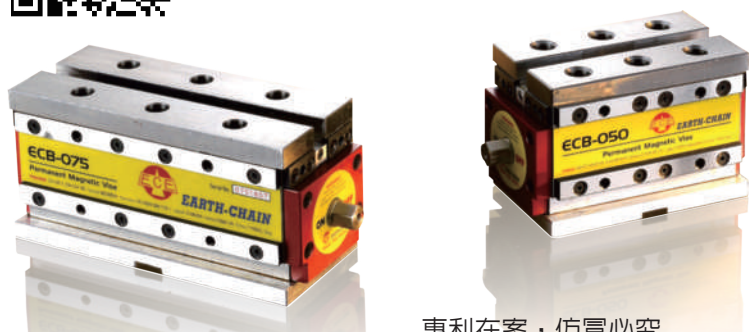

專利在案，仿冒必究

台灣 M258824、義大利、美國 us7, 224, 251 B2、日本 3106264、  
韓國 0366170、德國 20 2004 009 776.1、中國 ZL2004 2 0067865.1

### 特點：

1. 全新系列“開關式永久磁力工作台夾具系統”ECB 系列，為一新的工件夾持概念，適用於立式及臥式 CNC 綜合切削加工機及銑床，快速夾持工件，可做 5 面切削加工，鑽孔、攻牙、銑溝槽一次完成，節省加工流程以降低過多加工程序之重覆公差，並提高工作效率，大幅降低加工成本。
2. 可依工件之大小自由組合磁力工作台之數量、位置及間距。
3. ECB 系列附有替換式“導磁軟爪”，可於夾持工件加工前於機器上直接精修“導磁軟爪”，故無論機器是否精密，皆可做到百分百定位加工，“導磁軟爪”亦可於加工工件時直接鑽孔，攻牙或切溝，“導磁軟爪”之使用功能甚多，使用者可針對各種不同工件需求自行製作。
4. 兩個工作流程即完成工件加工，不但大幅提高加工效率又可達到精度要求。

### 用途及適用範圍：

1. 適用於中、大型工件之切削加工。
2. 替換式導磁軟爪可做多功能之工件夾持加工。
3. 最小工件要求為大於 2 台磁力工作台面積之工件。
4. 本磁力工作台不適用於小型工件之夾持加工。

### 注意事項：

1. 夾持工件加工前，請確認已轉至“ON”位置。
2. 本磁力工作台之原理為磁極 N.S. 轉換成磁場，故置放工件夾持時，請將工件放於磁力工作台兩側中間，如將工件放於單側，則工件無法夾持。
3. 本磁力工作台不適用於小型工件之夾持加工，或非導磁材料，如：銅、鋁、不鏽鋼及合金材料，其最小工件之要求為 2 台磁力工作台面積之工件。

### 加工示範圖

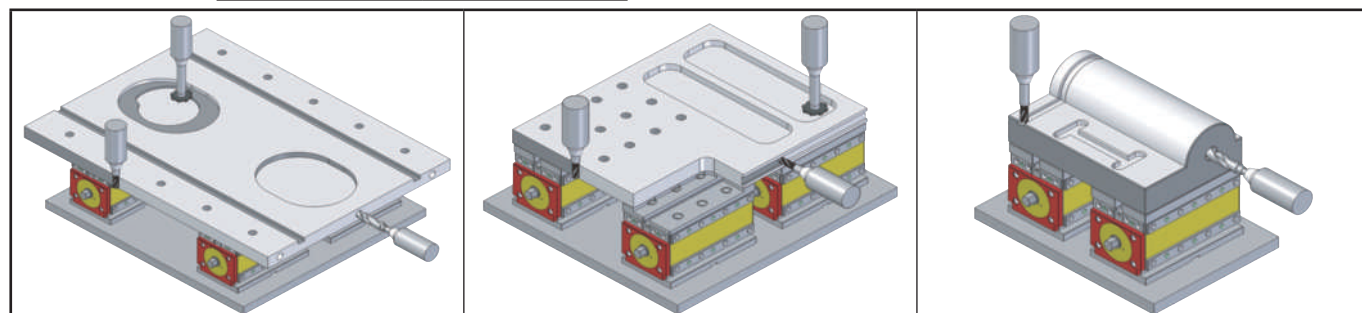

型號	夾持能力	最小工件厚度要求	G	G= +0 -0.03	H	H= +0 -0.03	淨重
ECB-210	2100kgf±5%	30	115	定寸規格 為訂製品	134	定寸規格 為訂製品	36kg
ECB-120	1200kgf±5%	20	92.5		108		18kg
ECB-075	750kgf±5%	15	85		78		9.5kg
ECB-050	500kgf±5%	15	61		78		7kg

繼下頁

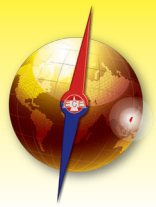

尺寸圖 ECB-210

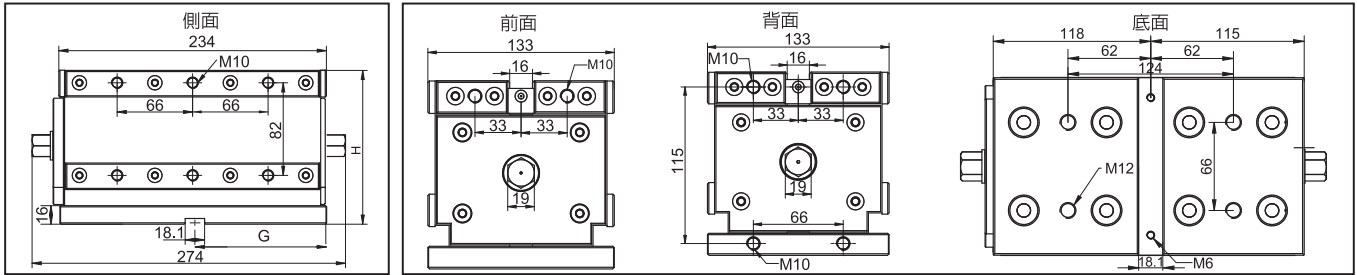

ECB-120

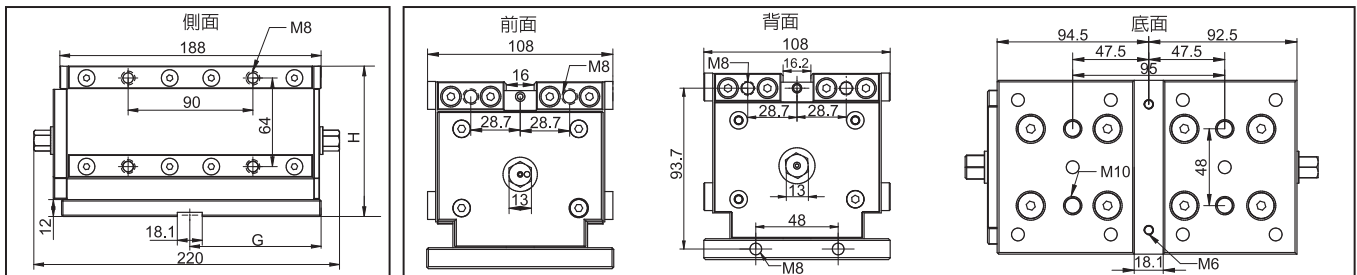

ECB-075

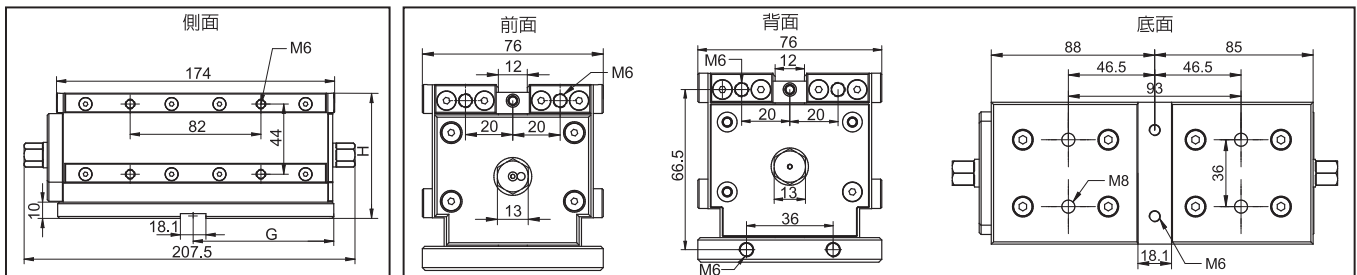

ECB-050

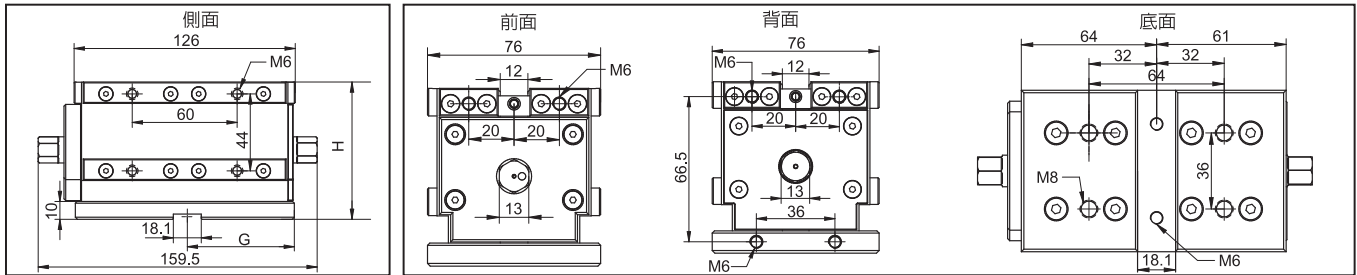

精度控制

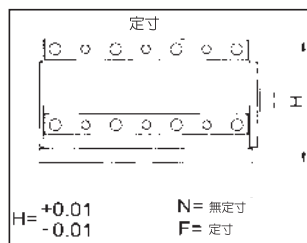
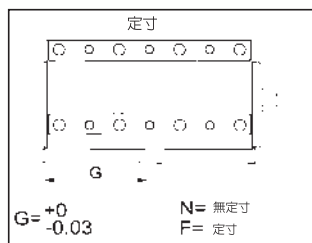
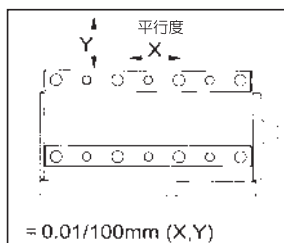
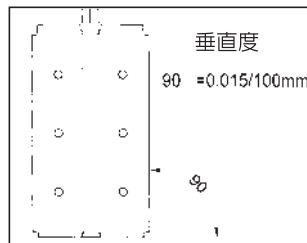
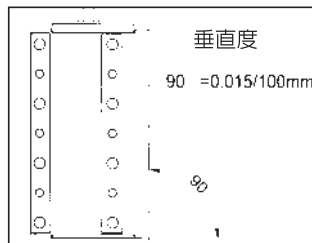
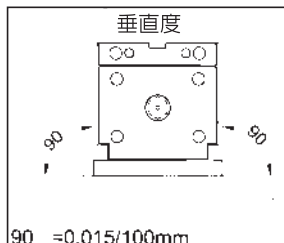

虛線部位熱處理硬度HRC55度  
以保持基準面之精度

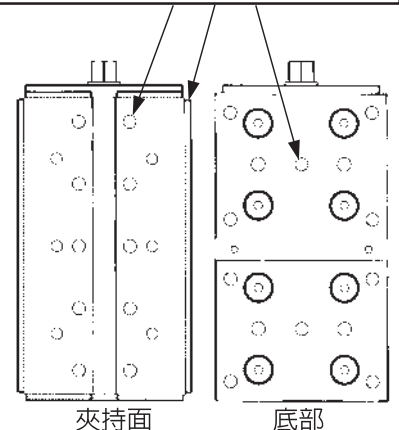



# Mag Vise 磁力夾具系統

## 永磁式磁力工作台 ECB 系列

■ 適用於中、大型工件（可做五面加工）

客戶可依長短需求以現成之六角圓棒自行製作連接桿。

ECB-210 --- 19mm 六角圓棒。

ECB-120、075、050 --- 13 mm 六角圓棒。

最大及最小間距要求：



單位：mm

型號		ECB-210	ECB-120	ECB-075	ECB-050
側邊間距	最小	100	60	25	25
	最大	1000	600	400	400
前後距離	最小	70	40	40	40
	最大	500	300	200	200

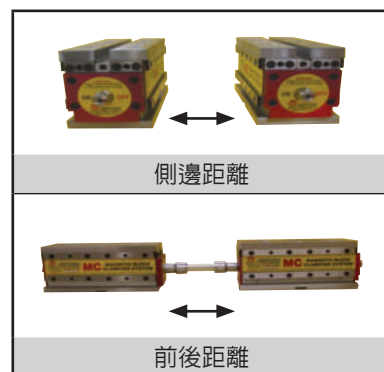

### 導磁軟爪：

客戶可依工件形狀及加工需求自行製作特殊導磁軟爪。

（如圖示）

（其材質需求為一般之低碳鐵材皆可使用）

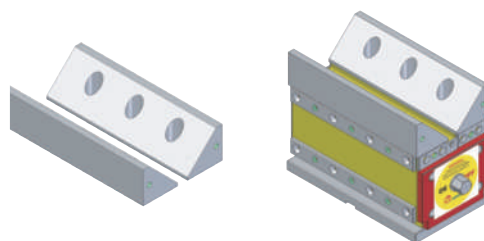

### 示範圖

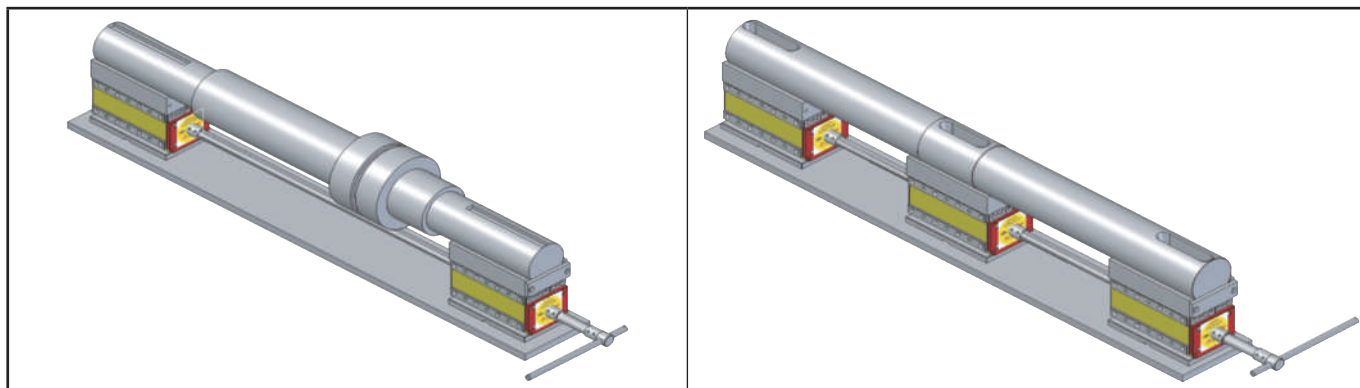

### 加工示範圖



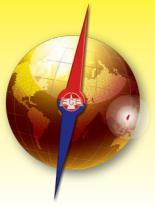

## 加工示範

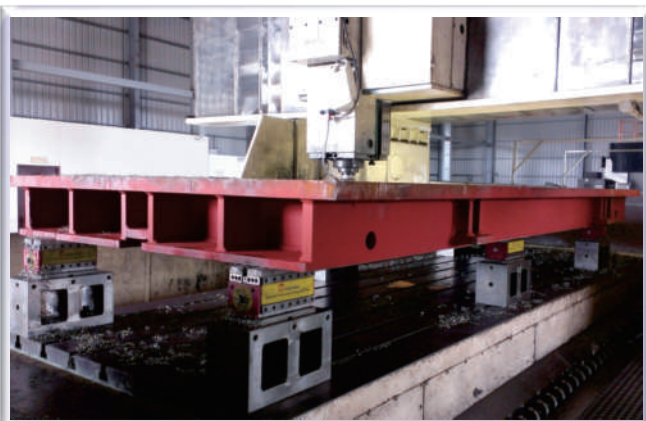
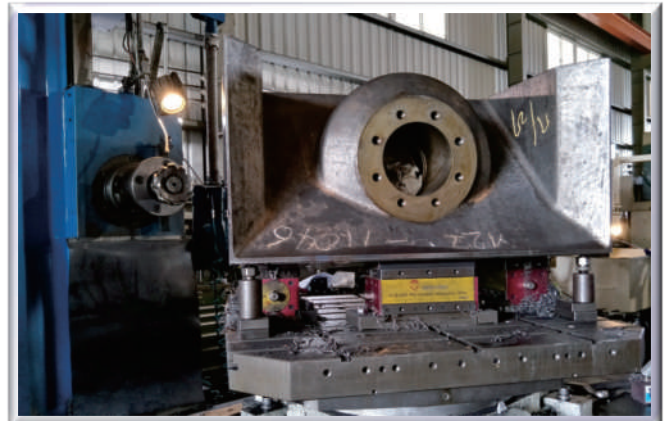
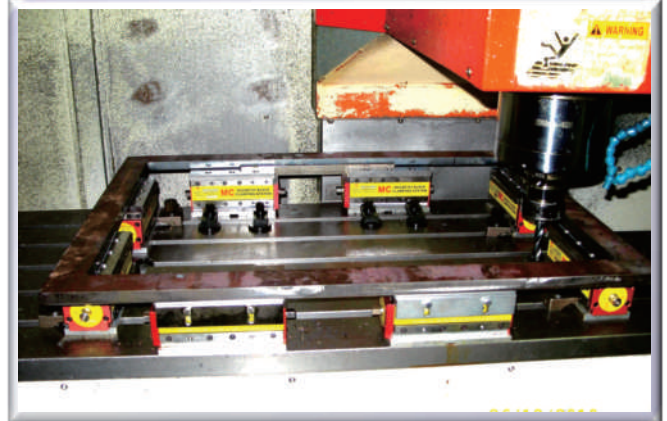

# Mag Vise 磁力夾具系統

## 永磁式磁力工作台 ECB 系列

■ 適用於立式車床、龍門銑床、CNC 綜合切削加工機等大型工件加工使用，具多功能用途



### 加工示範

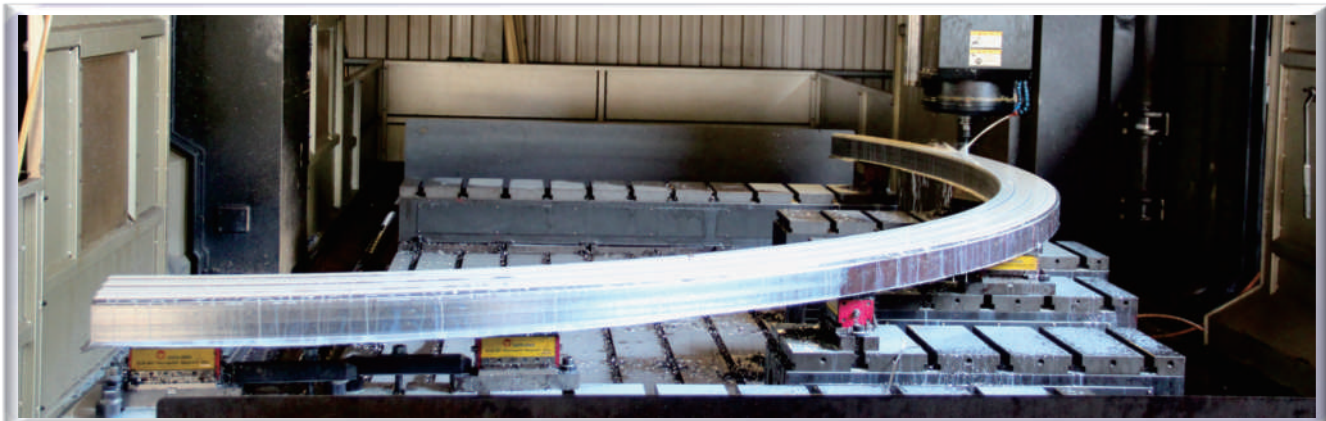
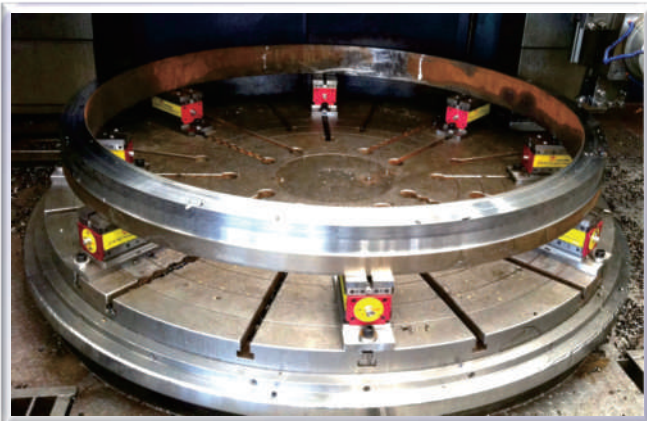
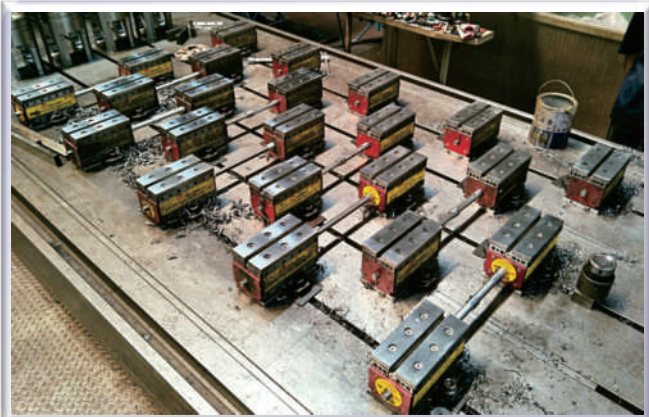
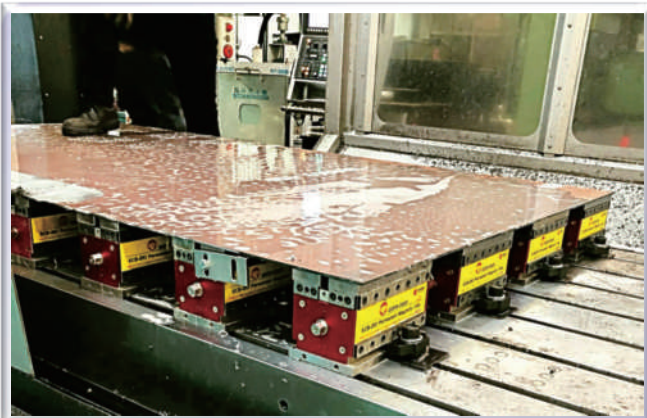

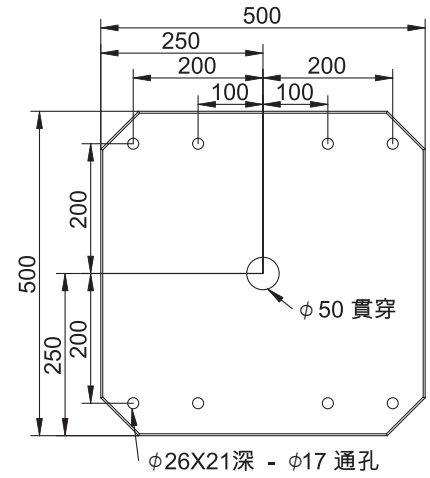
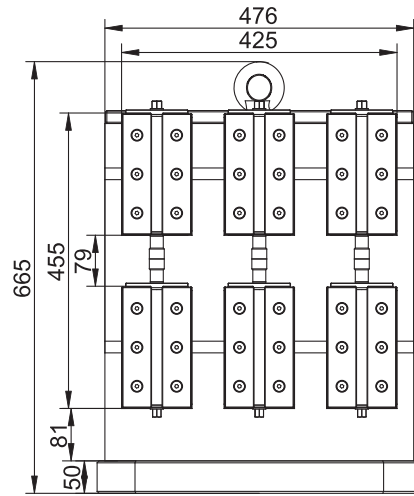
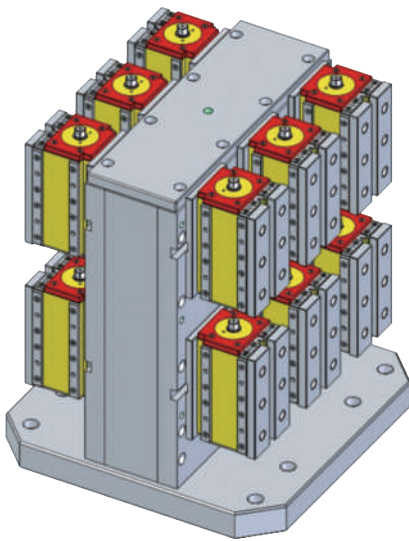
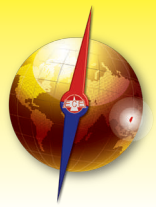

**特點及用途：**

1. 兩個工件夾持面分別各六台 ECB-120 磁力工作台，吸力分別為單面各 7200 kgf  $\pm 5\%$  (1200kgf $\times 6$ )，可同時夾持 2 個大型工件做加工。
2. 客戶可依工件需求自行製作、組裝 ECB 系列永磁式磁力工作台使用。
3. 適用於 CNC 臥式綜合切削加工機使用。(可作五面加工)

**加工示範圖**





## Mag Vise 磁力夾具系統

適用於 {  
 CNC立、臥式綜合切削加工機  
 CNC立、臥式車床綜合加工機  
 CNC立式龍門綜合切削加工機  
 CNC四、五軸精密加工

客製專業磁力夾具設計  
 塑膠射出成型機快速換模系統  
 開關式永久磁性吊盤系列  
 萬向磁性表座



儀辰企業股份有限公司  
**Earth-Chain Enterprise Co., Ltd.**

Tel:+886-4-2630-3737 Wed:www.earth-chain.com.tw

Fax:+886-4-2630-3636 E-mail:ece@earth-chain.com.tw

43546 台中市梧棲區港埠路一段551號(關連工業區)

No. 551, Sec. 1, Gangbu Rd., Wu-Chi Dist., 43546 Taiwan



ISO 9001



GOOD DESIGN PRODUCT



Taiwan SMEs Innovation



TAIWAN EXCELLENCE