

5、典型BS系列轴承基本数据

轴承型号	主要尺寸 (mm)			基本额定载荷 (KN)		极限速度	参考质量
	d	D	B	Cr	Cor	rpm	Kg
BS6006-2RZ (Z)	30	55	13	11.90	7.50	18000	0.133
BS6007-2RZ (Z)	35	62	14	13.90	9.30	16000	0.153
BS6008-2RZ (Z)	40	68	15	15.20	11.10	15000	0.206
BS6008X5-2RZ (Z)	40	68	18	15.13	11.15	15000	0.237
BS6009-2RZ (Z)	45	75	16	19.90	14.00	15000	0.230
BS6010-2RZ (Z)	50	80	16	20.70	15.80	12000	0.273
BS6011-2RZ (Z)	55	90	18	30.86	22.43	12000	0.368
BS6012-2RZ (Z)	60	95	18	28.00	21.50	11000	0.388
BS6013-2RZ (Z)	65	100	18	29.20	23.50	8000	0.409
BS6014-2RZ (Z)	70	110	20	38.00	31.00	8000	0.604
BS6015-2RZ (Z)	75	115	20	39.50	33.50	7000	0.649
BS6016-2RZ (Z)	80	125	22	47.50	40.00	7000	0.854
BS6206-2RZ (Z)	30	62	16	17.90	10.90	18000	0.205
BS6207-2RZ (Z)	35	72	17	25.70	15.30	15000	0.285
BS6208-2RZ (Z)	40	80	18	29.10	17.90	15000	0.354
BS6209-2RZ (Z)	45	85	19	31.20	20.30	15000	0.403
BS6210-2RZ (Z)	50	90	20	33.20	23.00	12000	0.445
BS6211-2RZ (Z)	55	100	21	39.10	26.50	12000	0.603
BS6212-2RZ (Z)	60	110	22	52.50	36.00	11000	0.783
BS6215-2RZ (Z)	75	130	25	67.40	48.30	6000	1.240
BS6218-2RZ (Z)	90	160	30	101.20	71.50	5000	2.150
BS6305-2RZ (Z)	25	62	17	21.20	10.90	18000	0.236
BS6306-2RZ (Z)	30	72	19	27.30	16.50	18000	0.353
BS6307-2RZ (Z)	35	80	21	29.10	17.60	15000	0.485
BS6308-2RZ (Z)	40	90	23	40.40	25.50	15000	0.636
BS6309-2RZ (Z)	45	100	25	48.90	29.60	13000	0.832
BS6311-2RZ (Z)	55	120	29	71.50	45.00	10000	1.370
BS6313-2RZ (Z)	65	140	33	92.50	60.00	7000	2.118
BS6314-2RZ (Z)	70	150	35	104.00	68.00	7000	2.527
TD6317-2RZ (Z)	85	180	41	133.00	96.60	4000	4.230
TD6220-2RZ (Z)	100	180	34	115.6	91.8	4000	3.28

人本轴承  
动起更安静  
More quiet when rotating

营销总部: Sales HQ

**人本集团上海轴承有限公司**  
C&U Group Shanghai Bearing Co.,LTD.

地址: 上海市奉贤区奉城镇神州路1155号上海人本工业园  
Add: No.1155,Shenzhou Rd.C&U Industrial Park,  
Fengcheng Town, Fengxian District,Shanghai 201411, China  
邮编 Zip: 201411  
电话 Tel: +86-21-5752 2222 / 400-820-3393  
传真 Fax: +86-21-5751 3392  
网址 Http: //www.cugroup.com

杭州人本轴承集团有限公司  
Hangzhou C&U Bearing Group Co.,LTD.  
地址: 杭州市下城区石桥路416号  
Add: No.416,Shiqiao Road,Xiacheng District, Hangzhou  
邮编Zip: 310022  
电话Tel: 0571-56150800  
传真Fax: 0571-56150988

2016年4月 中国第1次印刷

本资料最终解释权归人本集团上海轴承有限公司, 如有更改,恕不另行通知。不得翻印,违者必究。

All rights reserved for Shanghai Bearing Co., Ltd. of C&U Group. These data are subject to change without notice.

It shall not be reproduced.

**C&U** 人本轴承  
C&U BEARINGS



**人本集团有限公司**  
C&U GROUP CO., LTD.

# BS人本新能源汽车驱动电机轴承

BS系列新能源汽车驱动电机轴承，是人本新研发专用于新能源汽车驱动电机的高速轴承。BS系列轴承优化轴承内部结构，精度高，离心力小，特殊RSK滚道形貌，特种专用油脂和保持架，具有低摩擦、低温升、低振动、低噪声、长寿命、高可靠性的优点，适用于新能源汽车高速驱动电机。

## 1、BS系列轴承特点：

- 高精度
- 高转速
- 低摩擦低温升
- 低振动低噪声
- 长寿命和高可靠度
- 急变速和交变冲击载荷下性能稳定

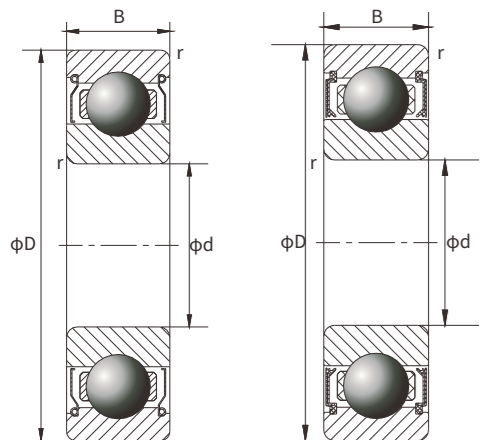

## 2、典型应用：

专用于乘用车、商务车、大巴等新能源汽车驱动电机。

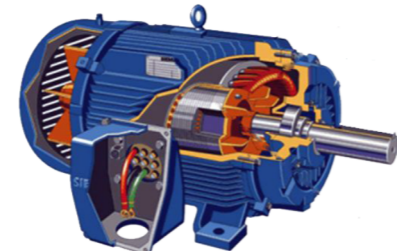
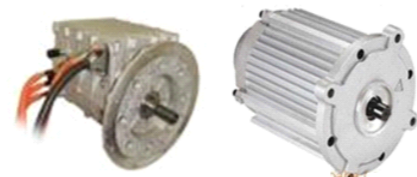
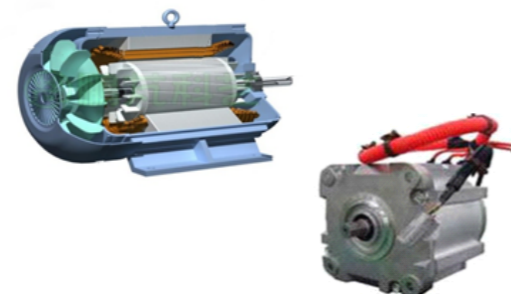

## 3、优势：

- 适用于高速的轴承结构设计
- 优质的CU专用材料
- 特殊热处理工艺
- 高精度毛坯成型技术
- 最佳的磨削线速比，实现沟道高精度和一致性
- 特殊的沟道表面形貌，易于储油和润滑，摩擦和温升更小

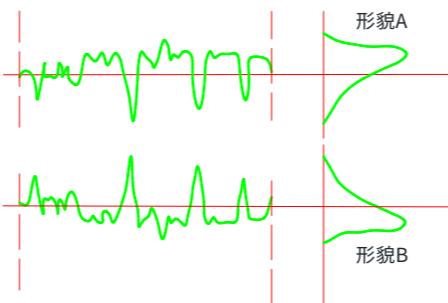
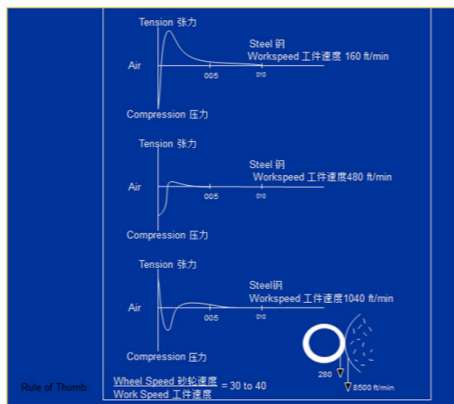

## 4、多元化试验

- 疲劳寿命试验
- 油脂性能试验
- 温升性能试验
- 温度变化性能试验
- 振动冲击性能试验
- 高速性能试验
- 驱动电机模拟试验

### (1) 通过18000rpm高速性能试验

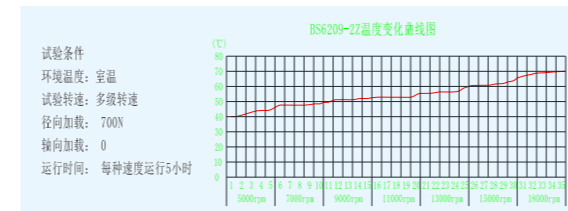

### (2) C&UBS轴承高速性能比同类进口品牌轴承更优越

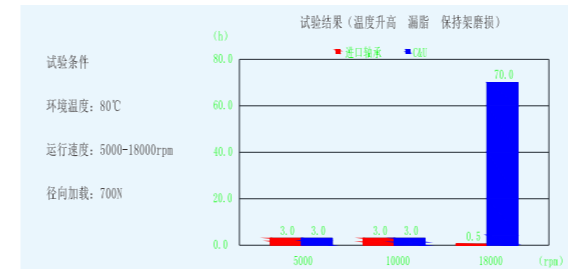

注：进口轴承在18000rpm转速下，实验0.5h后失效。

### (3) C&UBS轴承与进口品牌轴承寿命相当

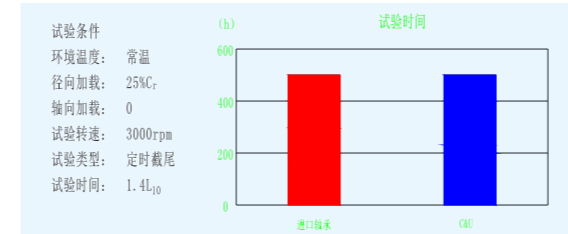

注：进口轴承和C&U BS轴承均能达到寿命要求。

## (4) 通过试验验证，选用更贴合的油脂

油脂型号	样品编号	漏脂性能试验			备注
		试验前	试验后	漏脂量	
A油脂	1#	4337.89	4336.94	0.95	/
	4#	4337.75	4336.77	0.98	/
B油脂	2#	4338.02	4336.67	1.35	/
	3#	4337.08	4335.57	1.51	/

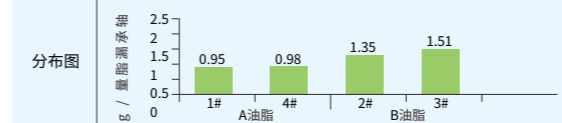

## 温升性能试验

油脂型号	样品编号	°C			备注
		室温	最高温度	温升	
A油脂	1#	36.5	93.2	56.7	/
	4#	36.5	99.8	63.3	/
B油脂	2#	35.8	109	73.2	/
	3#	36.5	112.4	75.9	/

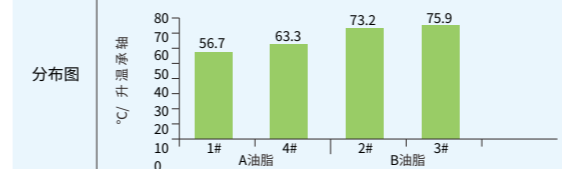

### 试验结论：

- 在高速性能方面，C&U BS轴承已达到国际先进水平；
- 在疲劳寿命方面，C&U BS轴承与同类进口名牌轴承相当；
- C&U BS轴承漏脂和温升性能处于国内领先水平。