

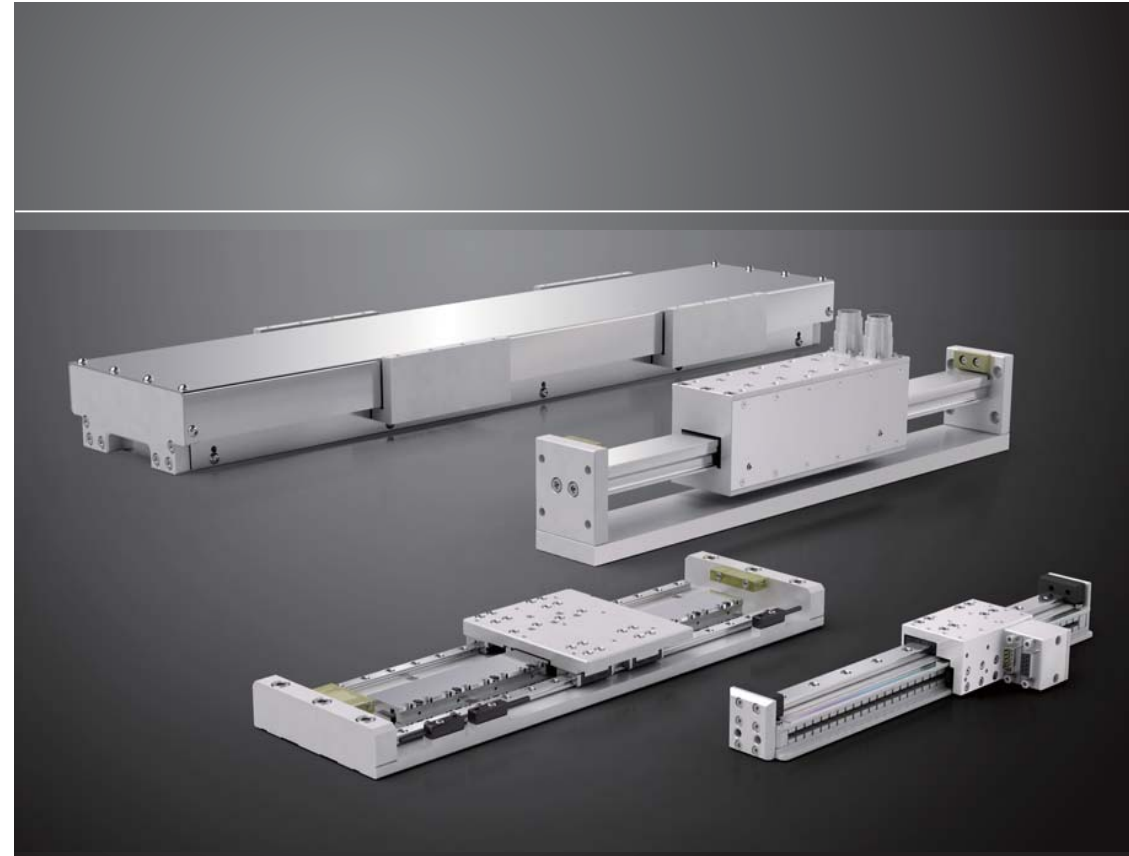

直得科技股份有限公司
CHIEFTEK PRECISION Co., LTD.



線性馬達模組

*cpc 保有隨時修改型錄資訊(技術資料)的權利，因印刷錯誤或任何重大錯誤修訂並
無須事先通知。如上述，cpc 不承擔任何責任。

cpc CHIEFTEK PRECISION Co., LTD.

總公司:

台南市南部科學工業園區新市區
大利一路3號
TEL:+886-6-505 5858
Http://www.chieftek.com
E-mail:service@mail.chieftek.com

CHIEFTEK PRECISION USA
2280 E. Locust Court,
Ontario, CA 91761, USA
Tel:+1-909-773-1200
Fax:+1-909-773-1202

cpc Europa GmbH
Industriepark 314,
D-78244 Göttingen, Germany
TEL:+49-7731-59130-38
FAX:+49-7731-59130-28

直得機械(昆山)有限公司
江苏省昆山市玉山镇虹桥路1188号
TEL:+86-512-5525-2831
FAX:+86-512-5525-2851



目 錄

導 引

CLS series

CLS 線性馬達模組特點介紹.....	P01~P02
CLS PM 模組參數 / 組合尺寸 / 接線定義 / 載台尺寸 / 組裝尺寸.....	P03~P06
CLS PAX 模組參數 / 組合尺寸 / 接線定義 / 載台尺寸 / 組裝尺寸.....	P07~P10
CLS PBX 模組參數 / 組合尺寸 / 接線定義 / 載台尺寸 / 組裝尺寸.....	P11~P14

CLMS series

CLMS 線性馬達模組特點介紹.....	P15~P16
CLMS 精度.....	P17~P18
CLMS 模組參數 CA2 / CA6 / CB4 / CC4.....	P19~P21
CLMS 組合尺寸 CA2 / CA6 / CB4 / CC4.....	P22
CLMS 組裝尺寸 / 標準規格 CA2 / CA6 / CB4 / CC4.....	P23~P30
CLMS 模組參數 PM4 / PM6 / PAX2 / PAX4 / PBX4 / PBX6 / PBX8.....	P31~P32
CLMS 組合尺寸 PM4 / PM6 / PAX2 / PAX4 / PBX4 / PBX6 / PBX8.....	P33
CLMS 組裝尺寸 / 標準規格 PM4 / PM6 / PAX2 / PAX4 / PBX4 / PBX6 / PBX8.....	P34~P38

MMLS series

MMLS 線性馬達模組特點介紹.....	P40
MMLS 模組參數 CA2 / CA4.....	P41
MMLS 組合尺寸 CA2 / CA4.....	P42~P43

Multi-axis stage.....	P44
-----------------------	-----

訂購需知

訂購需知 / 選購配件.....	P45
------------------	-----

選型表應用表

選型應用表.....	P46~51
------------	--------

CLS-series

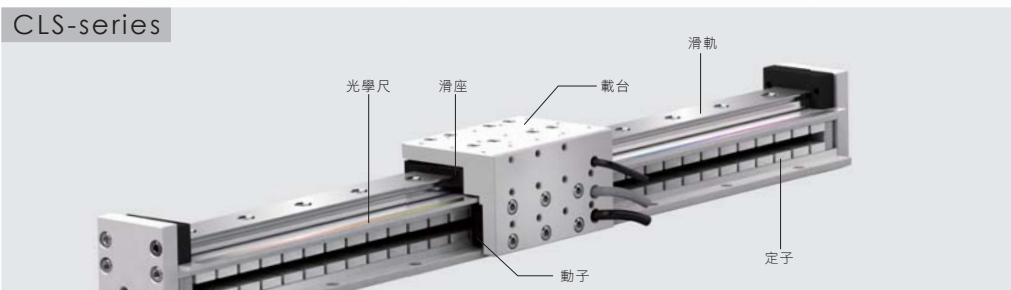

CLS系列 相較於傳統螺桿模組，一樣有著高度整合的機構設計，能夠輕易取代傳統的螺桿模組，加上屬於直接驅動的運動系統，在一定推力範圍下，能大幅超越螺桿系統的精度與速度限制，提升產能與可靠度。

特點

1 高剛性、結構緊湊

CLS將底座與馬達定子進行整合，以寬型滑軌傳動鋁製滑台，並整合光學尺進行位置迴授，使整個模組尺寸具有高緊湊、高剛性的特性，提供使用者在特定推力需求下擁有尺寸最佳化的選擇。

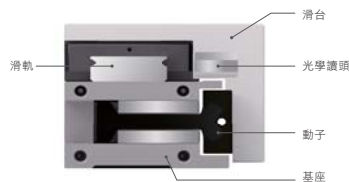

2 輕量化、高速度及高加減速

CLS所搭載的線性馬達為無鐵心式線性馬達，再搭配鋁製滑台可提供本身移動負載輕量化的表現，更可以符合高速及高加減速的運動條件。



3 運動平順

CLS 採用無鐵心式線性馬達為驅動元件，擁有無頓動力的特性下，即使在低速運行的情況下，仍然能實現低速度連波的平滑運動。

4 複數滑台

CLS 可在單軸上組裝複數個移動滑台，個別進行控制。



5 客製化

CLS 模組能針對客戶不同的應用；包含安裝孔位、出線方式、滑軌型號、輕量化以及特定行程進行客製化設計。



模組精度

型號	全長(mm)	重現精度(μm)*1,2	
		光學尺	直度(μm)*2
CLS-PM-4/6	152	2	6
	332		8
	512		10
CLS-PA-X2/4	220	2	6
	340		8
	520		10
	820		20
	1000		20
	1480		25
CLS-PB-X2/4/6	230	2	6
	530		10
	830		20
	1010		20
	1250		25
	1490		30

*1. 此為固定在0.01/300mm的安裝平面上之標準值，可以根據客戶實際需求改變工法與材料達到更高規格。

*2. 此值為搭配解析度1μm的讀頭之結果，可依客戶需求搭配0.5、0.2、0.1μm的解析度來提升系統精度。



動態特性

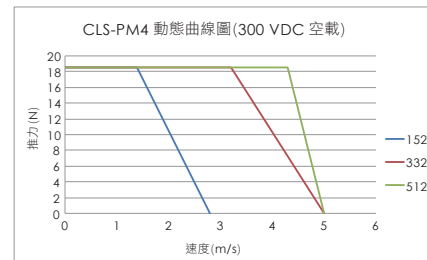

本圖是以5m/s為最大速度限制，若需更高速度或特殊需求，請聯絡cpc

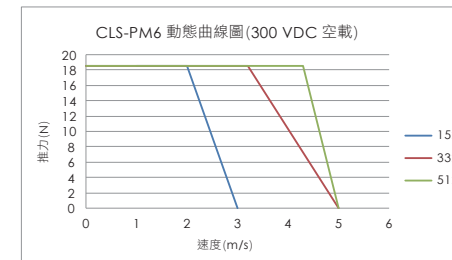

本圖是以5m/s為最大速度限制，若需更高速度或特殊需求，請聯絡cpc

組合尺寸

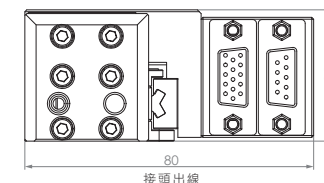
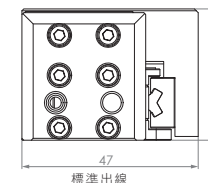

CLS-PM 模組參數

CLS	PM-4	PM-6
馬達參數		
連續推力 (N)	18.5	25.5
最大推力 (N)	74	102.5
連續電流 (A _{peak})	5	4.6
最大電流 (A _{peak})	20	18.4
推力常數 (N/A _{peak})	3.7	5.5
反電動勢常數 (VL/m/s)	4.3	6.5
電阻 (Ohms)	1.2	1.7
電感 (mH)	0.04	0.07
磁極距 (mm)	15	15

平台參數						
全長 (mm)	152	332	512	152	332	512
有效行程 (mm)	45	225	405	15	195	375
移動負載 (kg) ⁽¹⁾	0.25		0.35			
模組重量 (kg) ⁽¹⁾	0.7	1.4	2.1	0.9	1.5	2.2

滑軌額定負荷與靜扭矩			
型號	MR7WN	MR7WL	
滑座數量	2	2	
額定負荷 (KN)	C (dyn)	2.4	3.1
	Co (stat)	4.2	6.3
	Mro (Nm)	30	45.3
靜扭矩 (Nm)	Mpo (Nm)	40.7	97.2
	Myo (Nm)	40.7	97.2

(1) 移動負載表示未掛載前的移動重量，包含滑台、動子、滑座、讀頭以及纜線等；若是以接頭方式出線，會增加0.12kg。



接線定義

標準出線

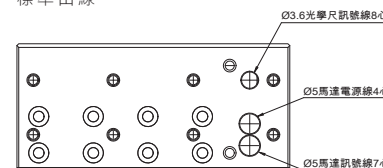

外部電纜線

馬達電源線對照表		霍爾感測器及溫度感測器訊號線對照表		光學尺訊號線對照表	
電線顏色	功能	電線顏色	功能	電線顏色	功能
白	U相	粉紅	Hall A 訊號(U相)	棕	溫度感測器
黃	V相	黃	Hall B 訊號(V相)	藍	B-
棕	W相	綠	Hall C 訊號(W相)	黃	A-
綠	PE	灰	Hall IC + 5V	紅	5V
		白	GND	橙	Index+
				紫	B+
				綠	A+

接頭出線

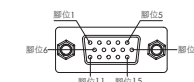
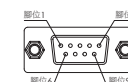
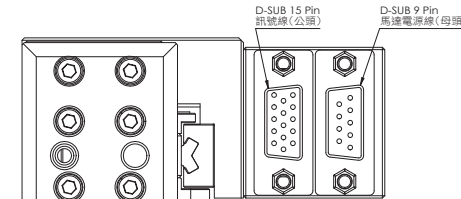

電源線 腳位	功能
1	
2	U
6	
3	
7	V
4	
5	W
外框	隔離及接地

訊號線 腳位	功能
1	GND
2	Index-
3	B-
4	A-
7	5V
6	Index+
4	B+
8	A+
9	Hall A訊號(U相)
10	Hall B訊號(V相)

訊號線 腳位	功能
11	Hall C訊號(W相)
12	Hall IC + 5V
13	Hall GND
14	溫度感測器
15	溫度感測器
外框	隔離

載台尺寸

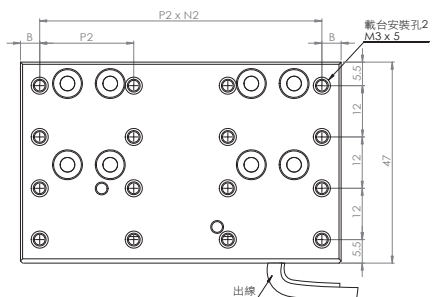
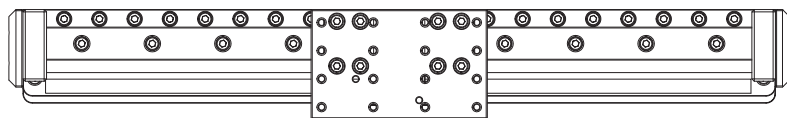
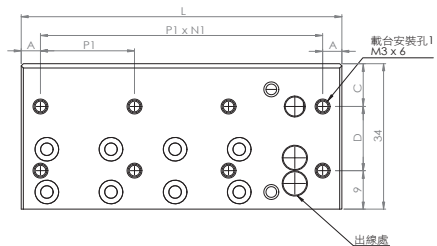
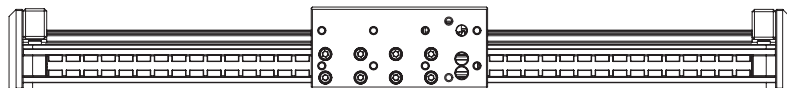

單位：mm

馬達型號	載台長度(L)	A	P1	N1	B	P2	N2	C	D
PM4	75	4.5	22	3	4.5	22	3	10	15
PM6	105	7.5	30	3	7.5	30	3	8	17

組裝尺寸

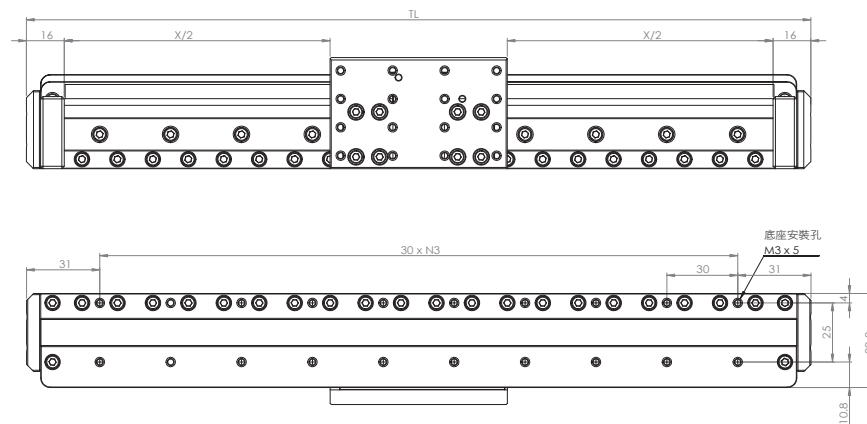

單位：mm

馬達型號	全長 (TL)	有效行程 (X)	N3
PM4	152	45	3
	332	225	9
	512	405	15
PM6	152	15	3
	332	19.5	9
	512	37.5	15

使用建議

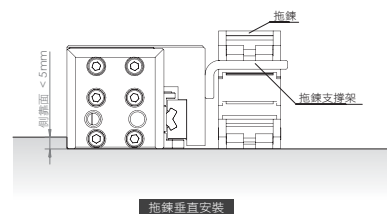

拖鍊垂直安裝

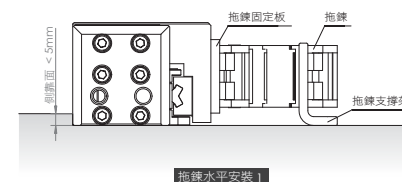

拖鍊水平安裝 1

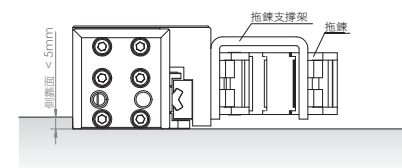

拖鍊水平安裝 2



動態特性

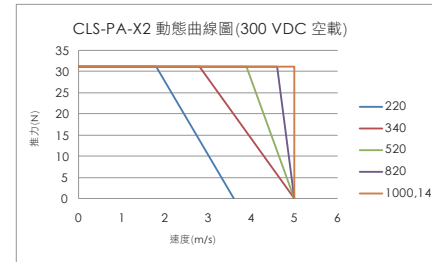

本圖是以5m/s為最大速度限制，若需更高速度或特殊需求，請聯絡cpc

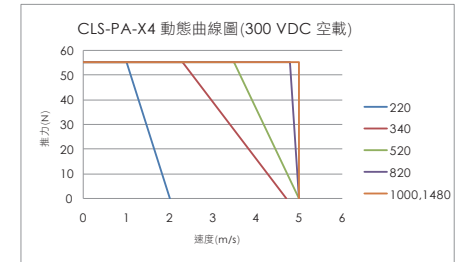

本圖是以5m/s為最大速度限制，若需更高速度或特殊需求，請聯絡cpc

CLS-PAX 模組參數

CLS	PA-X2		PA-X4									
馬達參數												
連續推力 (N)	31		55									
最大推力 (N)	123.8		220.2									
連續電流 (Apeak)	3.6		3.2									
最大電流 (Apeak)	14.4		12.8									
推力常數 (N/Apeak)	8.6		17.2									
反電動勢常數 (VL-L/m/s)	10		20									
電阻 (Ohms)	4.3		8.5									
電感 (mH)	0.83		1.65									
磁極距 (mm)	30		30									
平台參數												
全長 (mm)	220	340	520	820	1000	1480	220	340	520	820	1000	1480
有效行程 (mm)	90	210	390	690	870	1350	30	150	330	630	810	1290
移動負載 (kg) ⁽¹⁾	0.5						0.8					
模組重量 (kg) ⁽¹⁾	2.1	2.9	3.9	5.7	7.5	16.2	2.4	3.2	4.2	6	7.8	16.5
滑動額定負荷與靜扭矩												
型號	MR12WN						MR12WL					
滑座數量	2						2					
額定負荷 (KN)	C (dyn)						8.1					
	Co (stat)						15.6					
靜扭矩 (Nm)	Mro (Nm)						191					
	Mpo (Nm)						341					
	Myo (Nm)						124					

(1) 移動負載表示未掛載前的移動重量，包含滑台、動子、滑座、讀頭以及纜線等；若是以接頭方式出線，會增加0.12kg。



組合尺寸

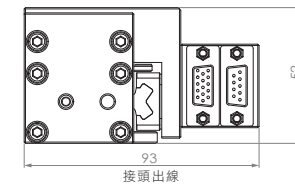
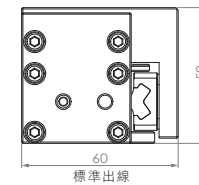

接線定義

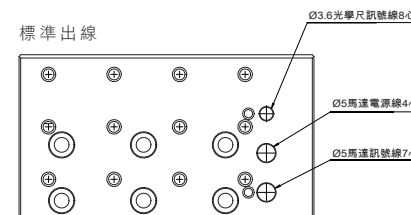

外部電纜線

馬達電源線對照表		霍爾感測器及溫度感測器訊號線對照表		光學尺訊號線對照表	
電線顏色	功能	電線顏色	功能	電線顏色	功能
白	U 相	粉紅	Hall A 訊號 (U 相)	棕	溫度感測器
黃	V 相	黃	Hall B 訊號 (V 相)	藍	Index-
棕	W 相	綠	Hall C 訊號 (W 相)	黃	B-
綠	PE	灰	Hall IC + 5V	紅	A-
		白	GND	橙	5V
				紫	Index+
				綠	B+
				綠	A+

接頭出線

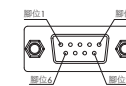
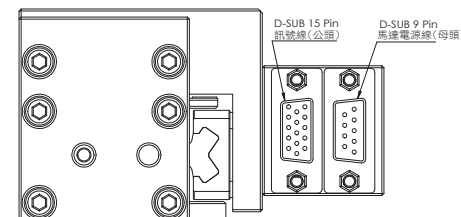

腳位	功能
1	
2	U
3	
4	V
5	W
6	
7	
8	
9	
10	
11	
12	
13	
14	
15	
外殼	隔離及接地

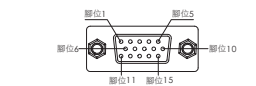

腳位	功能
1	GND
2	Index-
3	B-
4	A-
5	5V
6	Index+
7	B+
8	A+
9	Hall A 訊號 (U 相)
10	Hall B 訊號 (V 相)
11	Hall C 訊號 (W 相)
12	Hall IC + 5V
13	Hall GND
14	溫度感測器
15	溫度感測器
外殼	隔離

載台尺寸

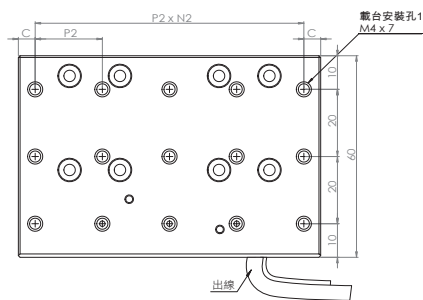
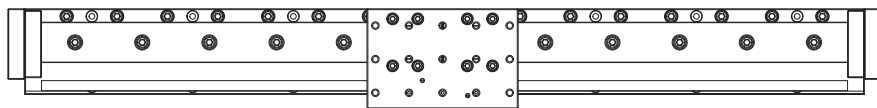
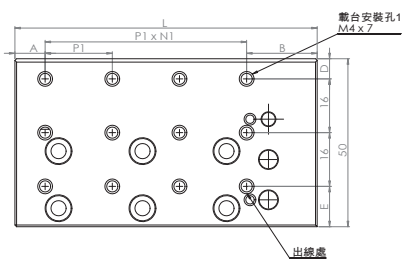
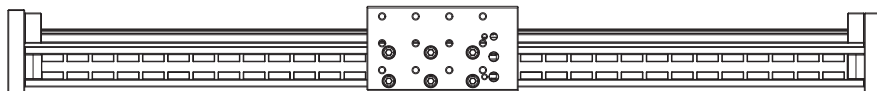

單位：mm

馬達型號	載台長度(L)	A	B	P1	N1	C	P2	N2	D	E
PA-X2	90	9	21	20	3	5	20	4	6	12
PA-X4	150	9	21	35	3	5	35	4	6	12

組裝尺寸

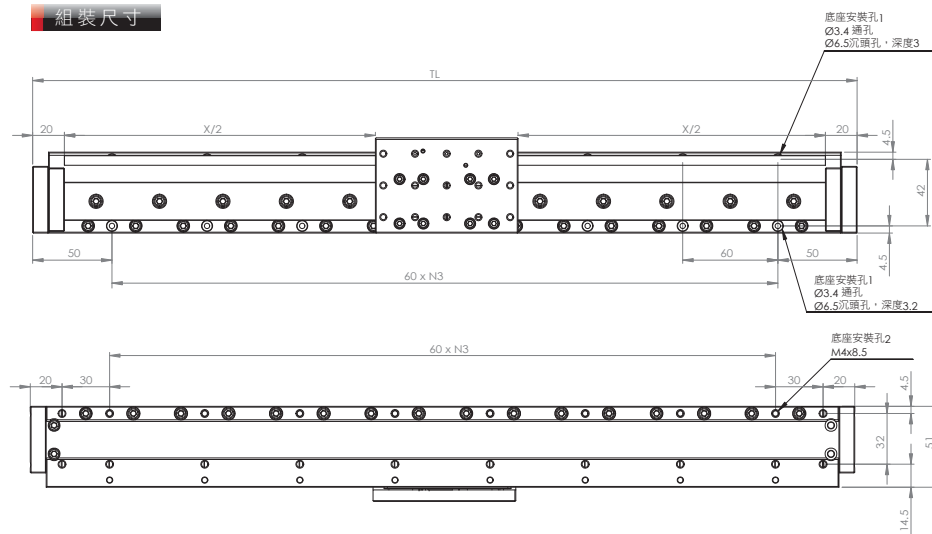

單位：mm

馬達型號	全長 (TL)	有效行程 (X)	N3
PA-X2	220	90	2
	340	210	4
	520	390	7
	820	690	12
	1000	870	15
PA-X4	1480	1350	23
	220	30	2
	340	150	4
	520	330	7
	820	630	12
	1000	810	15
	1480	1290	23

使用建議

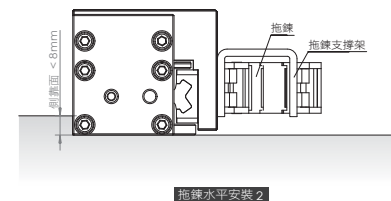
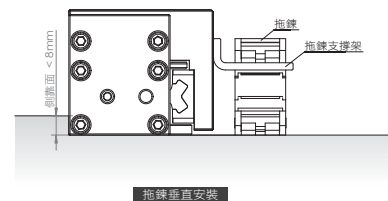
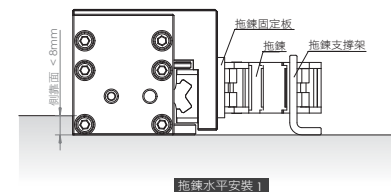



CLS - PBX series

CLS-PBX 模組參數

CLS	PB-X2						PB-X4						PB-X6				
馬達參數																	
連續推力 (N)	56.8						107.8						153.3				
最大推力 (N)	227						431.4						613				
連續電流 (Apeak)	4						3.8						3.6				
最大電流 (Apeak)	16						15.2						14.4				
推力常數 (N/Apeak)	14.2						28.4						42.6				
反電動勢常數 (VL-L/m/s)	16.5						33						49.5				
電阻 (Ohms)	4.1						8.3						12.4				
電感 (mH)	1.44						2.87						4.31				
磁極距 (mm)	30						30						30				
平台參數																	
全長 (mm)	230	530	830	1010	1250	1490	230	530	830	1010	1250	1490	530	830	1010	1250	1490
有效行程 (mm)	95	395	695	875	1115	1355	35	335	635	815	1055	1295	275	575	755	995	1235
移動負載 (kg) ⁽¹⁾	0.7						1						1.3				
模組重量 (kg) ⁽¹⁾	3.7	8.5	13.3	16.2	20	23.9	4	8.8	13.6	16.5	20.3	24.2	9.4	14.2	17.1	20.9	24.8
滑軌額定負荷與靜扭矩																	
型號	WRC21/15MN						WRC21/15MN						WRC21/15MN				
滑座數量	1						2						2				
額定負荷 (KN)	C (dyn)						19.8						19.8				
	Co (stat)						35.5						35.5				
	Mro(Nm)						630						630				
靜扭矩 (Nm)	Mpo(Nm)						670						1078				
	Myo(Nm)						670						1078				

(1) 移動負載表示未掛載前的移動重量，包含滑台、動子、滑座、讀頭以及纜線等；若是以接頭方式出線，會增加0.12kg。

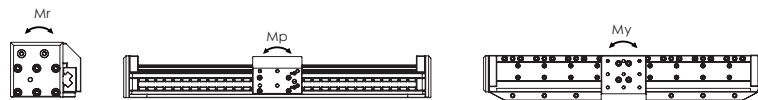

動態特性

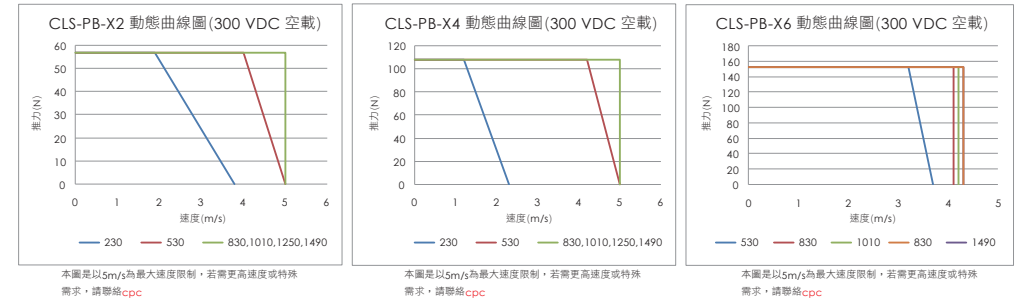

組合尺寸

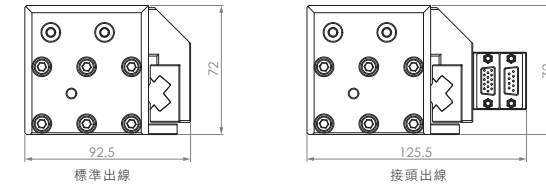

接線定義

標準出線

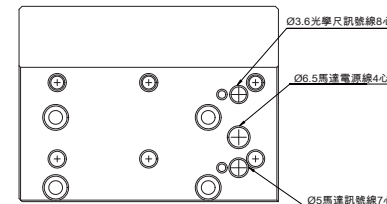

接頭出線

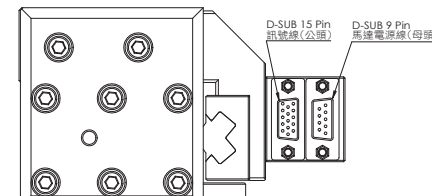

外部電纜線

馬達電纜線對照表		霍爾感測器及溫度感測器訊號線對照表		光學尺訊號線對照表	
電纜顏色	功能	電纜顏色	功能	電纜顏色	功能
白	U相	粉紅	Hall A 訊號(U相)	黑	GND
黃	V相	黃	Hall B 訊號(V相)	棕	Index-
棕	W相	綠	Hall C 訊號(W相)	藍	B-
綠	PE	灰	Hall IC + 5V	黃	A-
		白	GND	紅	5V
				橙	Index+
				紫	B+
				綠	A+



電源線腳位對照表		訊號線腳位對照表		訊號線腳位對照表	
腳位	功能	腳位	功能	腳位	功能
1	U	1	GND	11	Hall C訊號(W相)
6	V	2	Index-	12	Hall IC + 5V
3	W	3	B-	13	Hall GND
7	V	4	A-	14	溫度感測器
8	PE	5	5V	15	溫度感測器
4	U	6	Index+	外殼	隔離
5	W	7	B+		
外殼	隔離&接地	8	A+		
		9	Hall A訊號(U相)		
		10	Hall B訊號(V相)		

載台尺寸

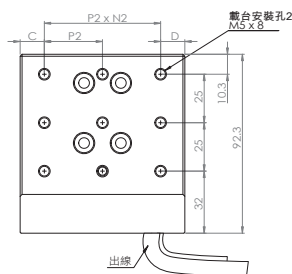
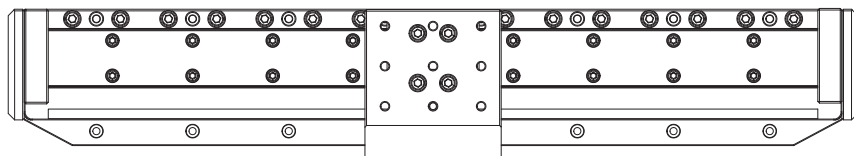
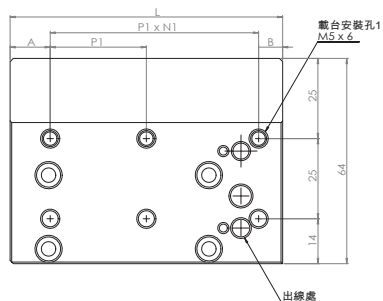
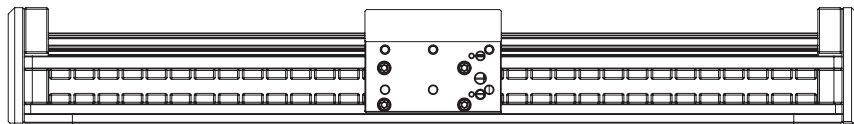

單位：mm

馬達型號	載台長度(L)	A	B	P1	N1	C	D	P2	N2
PB-X2	85	7.5	7.5	35	2	12.5	12.5	30	3
PB-X4	145	5	5	45	3	12.5	12.5	40	3
PB-X6	205	13	32	40	4	13	32	40	4

組裝尺寸

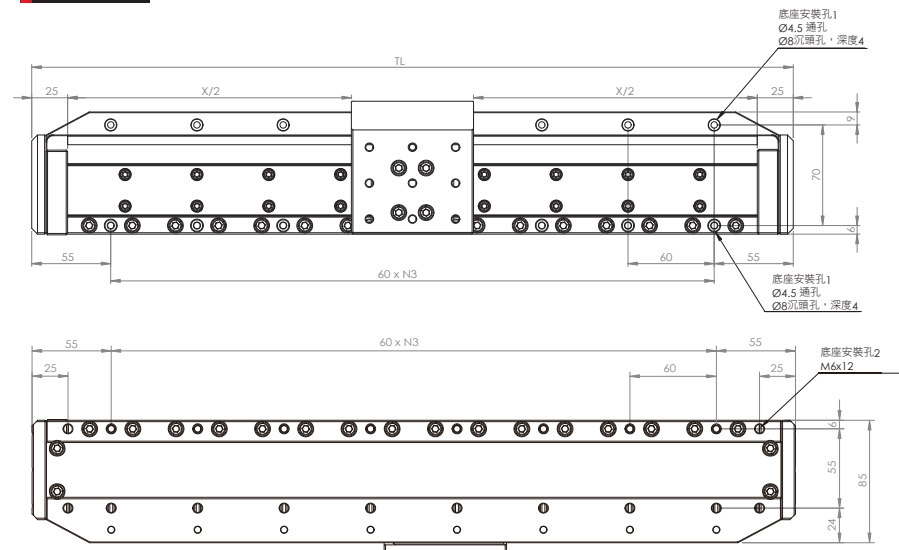

單位：mm

馬達型號	全長 (TL)	有效行程 (X)	N3
PB-X2	230	95	2
	530	395	7
	830	695	12
	1010	875	15
	1250	1115	19
PB-X4	1490	1355	23
	230	35	3
	530	335	7
	830	635	12
	1010	815	15
PB-X6	1250	995	19
	1490	1235	23
	1490	1295	23

單位：mm

馬達型號	全長 (TL)	有效行程 (X)	N3
PB-X6	530	275	7
	830	575	12
	1010	755	15
	1250	995	19
	1490	1235	23

使用建議

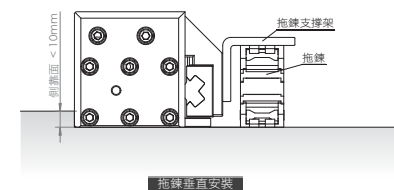

拖鍊垂直安裝

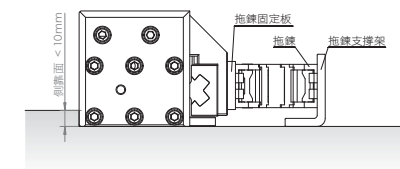

拖鍊水平安裝 1

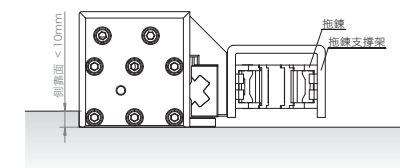

拖鍊水平安裝 2

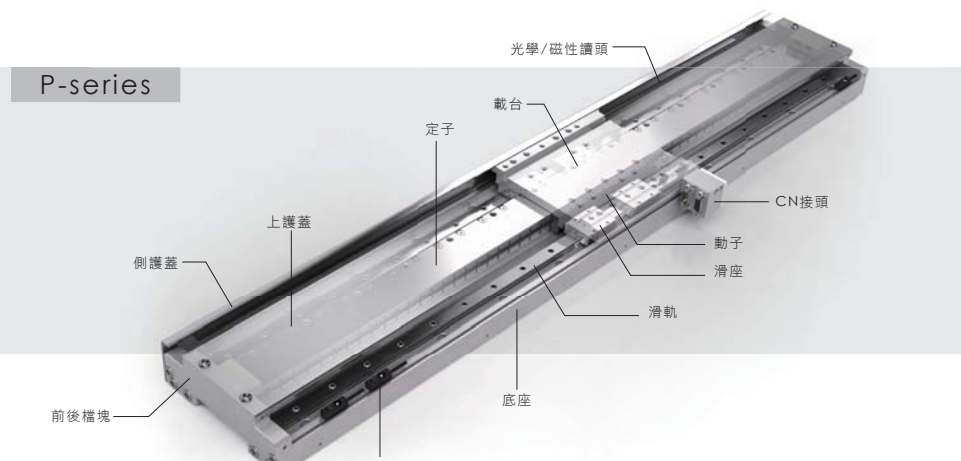
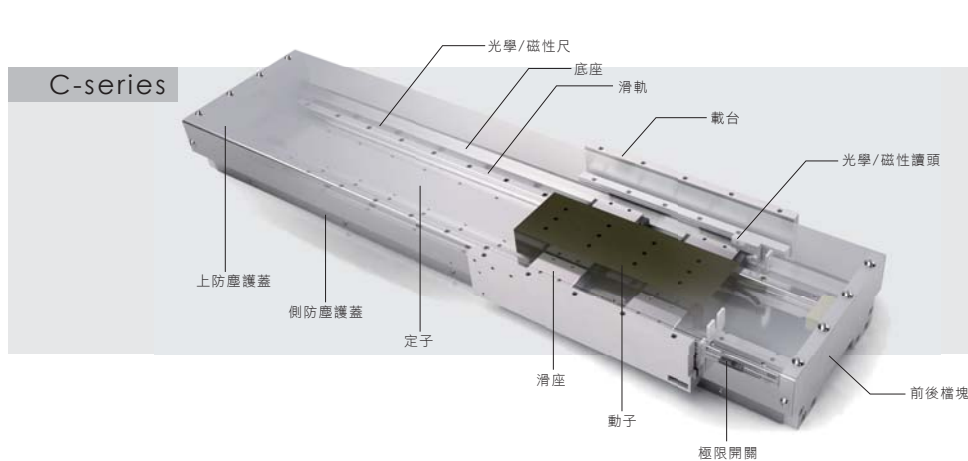

直接驅動系統在工業上能夠大幅提升產能、良率與動態特性，CLMS為cpc利用高負載線性滑軌、高效能線性馬達以及位置回授裝置組立而成的精密定位平台，可讓客戶很輕易地使用線性馬達模組，取代皮帶與螺桿線性系統。

特點

1 超防塵設計

CLMS提供機構特殊設計，使整個模組達到高度防塵的效果，在環境惡劣的工作環境下，在保持良好模組特性的同時，又可避免使用伸縮護套所產生的機構問題。



2 超緊湊設計

CLMS將線性馬達、線性滑軌、光學(磁性)編碼器配置空間優化，在相同推力下，達成縮小尺寸空間的優勢。

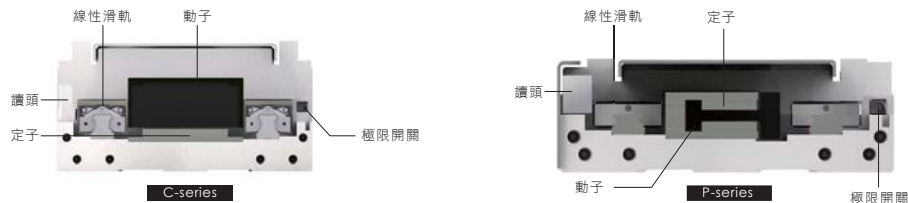

3 可靠度高

CLMS採水平式安裝編碼器，可避免模組因外力衝擊而對位置造成影響，保持系統精度。

4 高速、高加減速

CLMS在AC 230V工作電壓下，可達到6m/s的最大速度以及60m/s²的加速度，並且可提供客戶有效行程2m以上的模組。

5 客製化

CLMS標準搭配磁性編碼器進行位置回授，也能根據客戶不同精度在保有相同尺寸下能輕易轉為光學編碼器回授，另外其餘客製化的設計變更，例如多載台、X-Y與龍門平台系統也能完整提供。



6 連續推力

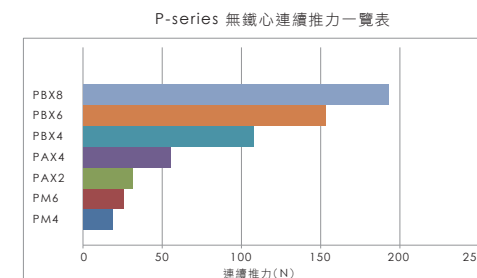
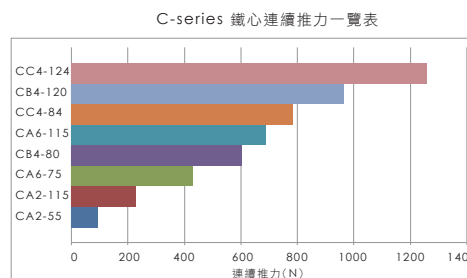

模組精度 C-series

型號	最大有效行程 (mm)	重現精度 (μm)*1,2		直度 (mm)*1
		磁性尺	光學尺	
CLMS-CA2-55/115	190	3	2	0.03
	310			
	430			
	550			
	670			
	790			
	910			
	1030			
	1150			
	1270			
				0.04
CLMS-CA6-75/115	170	3	2	0.03
	290			
	410			
	530			
	650			
	770			
	890			
	1010			
	1130			
	1250			
				0.04
CLMS-CB4-80/120	200	3	2	0.03
	320			
	440			
	560			
	680			
	800			
	920			
	1040			
	1160			
	1280			
				0.04
CLMS-CC4-84/124	210	3	2	0.03
	320			
	430			
	540			
	650			
	760			
	870			
	980			
	1090			
	1200			
				0.04

模組精度 P-series

型號	最大有效行程 (mm)	重現精度 (μm)*1,2		直度 (mm)*1	型號	最大有效行程 (mm)	重現精度 (μm)*1,2		直度 (mm)*1
		磁性尺	光學尺				磁性尺	光學尺	
CLMS-PM4	225	3	2	0.03	CLMS-PB-X4	125	3	2	0.03
						305			
						420			
	545								
	665								
	405					785			0.04
905									
1025									
525	1145	0.04							
	1265								
CLMS-PM6	195	3	2	0.03	CLMS-PB-X6	245	3	2	0.03
						365			
						485			
	605								
	725								
	375					845			0.04
965									
1085									
495	1210	0.04							
	1325								
CLMS-PA-X2	180	3	2	0.03	CLMS-PB-X8	185	3	2	0.03
	360								
	480								
	600								
	720								
	840								
	960								
	1080								
	1200								
	1320								
				0.04					
CLMS-PA-X4	130	3	2	0.03					
	310								
	430								
	550								
	670								
	790								
	910								
	1030								
	1150								
	1270								
				0.04					

*1. 此為鋁基座固定在0.01/300mm的安裝平面上之標準值，可以根據客戶實際需求改變工法與材料達到更高規格。

*2. 此值為搭配解析度1μm的讀頭之結果，可依客戶需求搭配0.5、0.2、0.1μm的解析度來提升系統精度。

模組參數 C-series

CLMS-CA2-55

CLMS	CA2-55	
	P	D
模組參數		
連續推力 (N)	94.2	
最大推力 (N)	242.1	
連續電流 (Apeak)	3.5	7
最大電流 (Apeak)	15	28
推力常數 (N/Apeak)	26.9	13.5
反電動勢常數 (VL-L/m/s)	33.7	16.9
電阻 (Ohms)	5.4	14
電感 (mH)	25	6.25
磁極距 (mm)	20	
標準型移動負載 (kg)	2.6	
全密封型移動負載 (kg)	4	

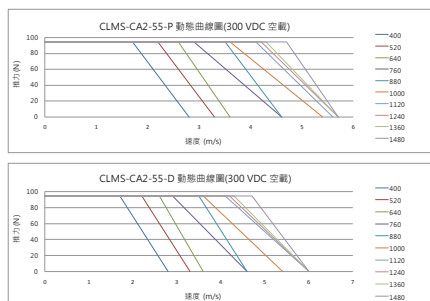

CLMS-CA6-115

CLMS	CA6-115	
	P	D
模組參數		
連續推力 (N)	686.9	
最大推力 (N)	1766.4	
連續電流 (Apeak)	10	20
最大電流 (Apeak)	42.8	85.5
推力常數 (N/Apeak)	68.9	34.4
反電動勢常數 (VL-L/m/s)	86.3	43.1
電阻 (Ohms)	3.8	0.9
電感 (mH)	17.4	4.4
磁極距 (mm)	20	
標準型移動負載 (kg)	8.1	
全密封型移動負載 (kg)	10.4	

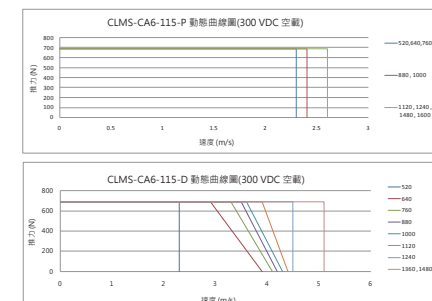

CLMS-CA2-115

CLMS	CA2-115	
	P	D
模組參數		
連續推力 (N)	229	
最大推力 (N)	588.8	
連續電流 (Apeak)	3.3	6.7
最大電流 (Apeak)	14.3	27.5
推力常數 (N/Apeak)	68.9	34.4
反電動勢常數 (VL-L/m/s)	86.3	43.1
電阻 (Ohms)	11.3	2.8
電感 (mH)	52.31	13.08
磁極距 (mm)	20	
標準型移動負載 (kg)	3.7	
全密封型移動負載 (kg)	4.8	

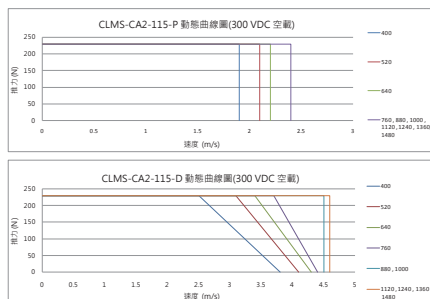

CLMS-CB4-80

CLMS	CB4-80	
	P	D
模組參數		
連續推力 (N)	602.6	
最大推力 (N)	1174.3	
連續電流 (Apeak)	8.4	16.8
最大電流 (Apeak)	29.8	59.5
推力常數 (N/Apeak)	71.7	35.9
反電動勢常數 (VL-L/m/s)	79	39.5
電阻 (Ohms)	3.3	0.8
電感 (mH)	34.38	8.59
磁極距 (mm)	30	
標準型移動負載 (kg)	8.8	
全密封型移動負載 (kg)	10.6	

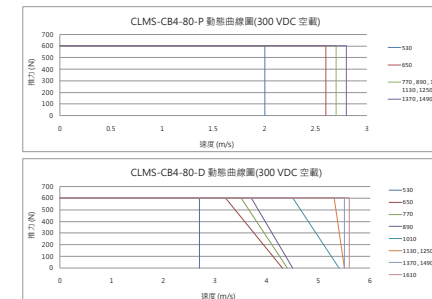

CLMS-CA6-75

CLMS	CA6-75	
	P	D
模組參數		
連續推力 (N)	429.3	
最大推力 (N)	1104	
連續電流 (Apeak)	10.5	21
最大電流 (Apeak)	45	60
推力常數 (N/Apeak)	40.9	20.4
反電動勢常數 (VL-L/m/s)	51.2	25.6
電阻 (Ohms)	2.5	0.6
電感 (mH)	11.4	2.9
磁極距 (mm)	20	
標準型移動負載 (kg)	5.6	
全密封型移動負載 (kg)	7.8	

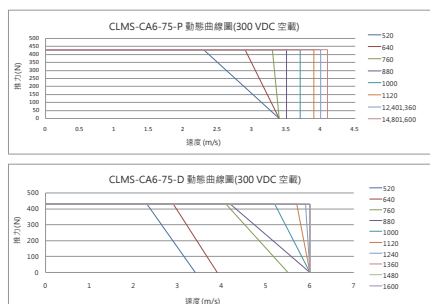

CLMS-CB4-120

CLMS	CB4-120	
	P	D
模組參數		
連續推力 (N)	964.2	
最大推力 (N)	1878.9	
連續電流 (Apeak)	8	16
最大電流 (Apeak)	29.8	59.5
推力常數 (N/Apeak)	120.8	60.4
反電動勢常數 (VL-L/m/s)	133.1	66.6
電阻 (Ohms)	4.95	1.24
電感 (mH)	51.56	12.89
磁極距 (mm)	30	
標準型移動負載 (kg)	12.8	
全密封型移動負載 (kg)	14.6	

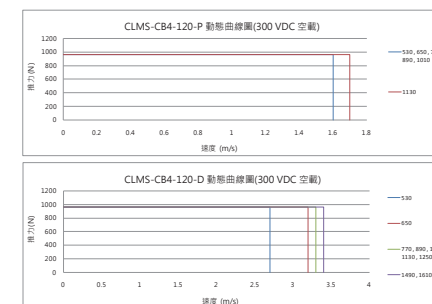

模組參數 C-series

CLMS-CC4-84

CLMS	CC4-84	
	P	D
模組參數		
連續推力 (N)	785.6	
最大推力 (N)	1760.1	
連續電流 (Apeak)	7.2	14.4
最大電流 (Apeak)	29.8	57.6
推力常數 (N/Apeak)	109.1	54.6
反電動勢常數 (VL-L/m/s)	133.1	66.5
電阻 (Ohms)	5.1	1.3
電感 (mH)	7.8	1.95
磁極距 (mm)	38	
標準型移動負載 (kg)	10.9	
全密封型移動負載 (kg)	13.3	

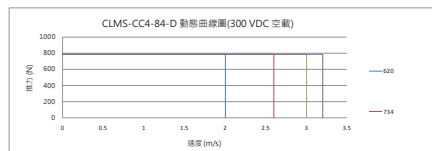
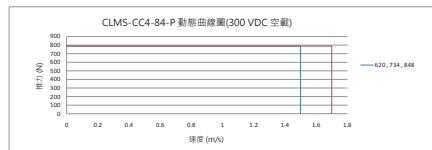

CLMS-CC4-124

CLMS	CC4-124	
	P	D
模組參數		
連續推力 (N)	1257.2	
最大推力 (N)	2816.2	
連續電流 (Apeak)	6.8	13.7
最大電流 (Apeak)	27.4	54.7
推力常數 (N/Apeak)	183.8	91.9
反電動勢常數 (VL-L/m/s)	224	112
電阻 (Ohms)	7.5	1.9
電感 (mH)	114.6	28.7
磁極距 (mm)	38	
標準型移動負載 (kg)	14.5	
全密封型移動負載 (kg)	16.9	

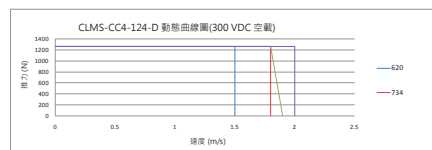
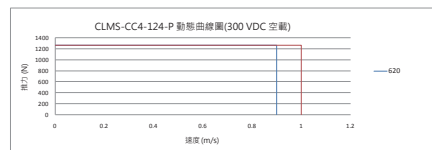

選購配件

※ A 和 B 尺寸、方向可由客戶指定

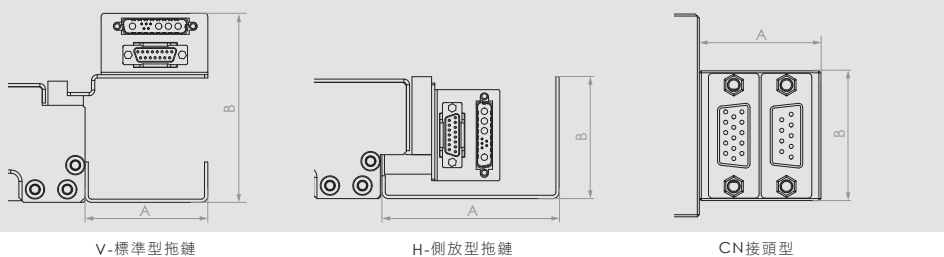

組合尺寸 C-series

標準型

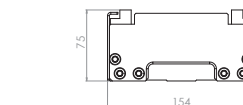

CA2-55
(參照型錄P23)

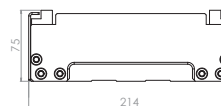

CA2-115
(參照型錄P24)

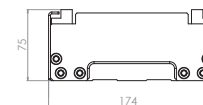

CA6-75
(參照型錄P25)

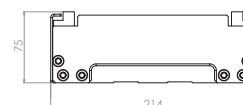

CA6-115
(參照型錄P26)

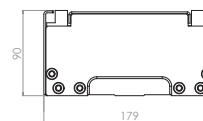

CB4-80
(參照型錄P27)

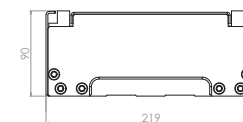

CB4-120
(參照型錄P28)

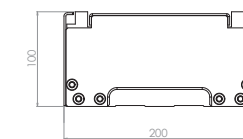

CC4-84
(參照型錄P29)

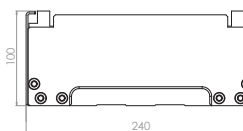

CC4-124
(參照型錄P30)

全密封型

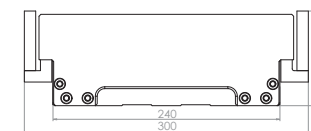
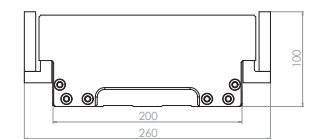
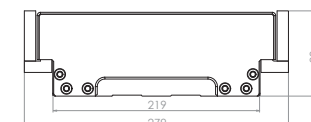
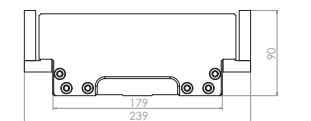
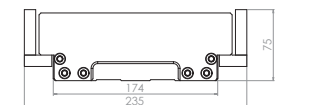
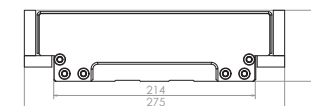
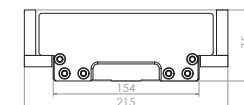

組裝尺寸 CLMS-CA2-55

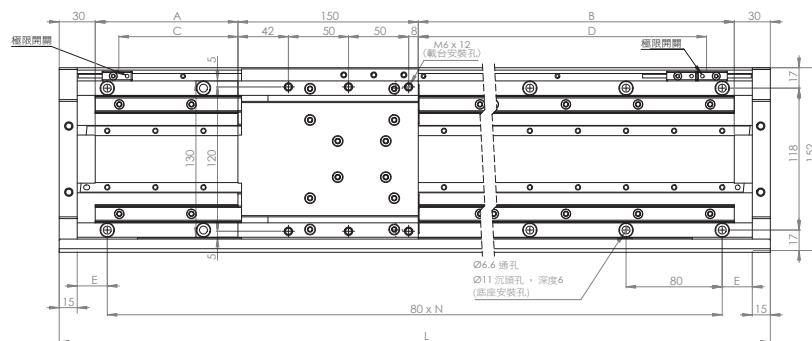

標準型

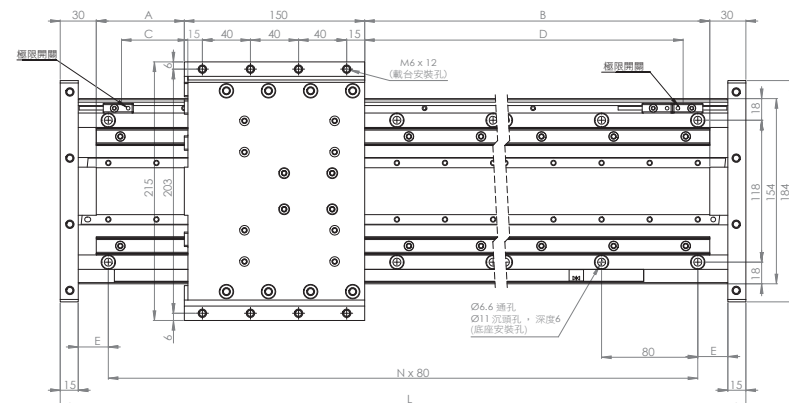

全密封型

組裝尺寸 CLMS-CA2-115

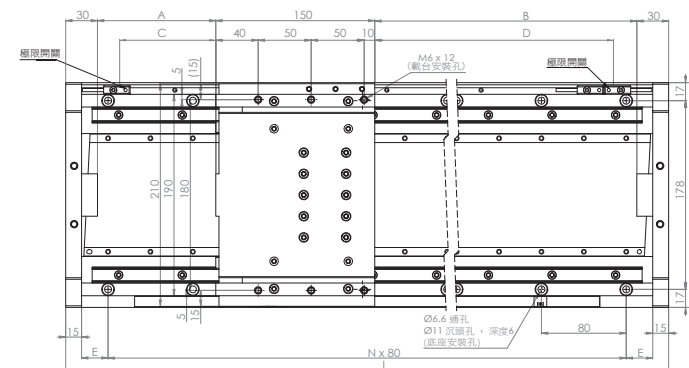

標準型

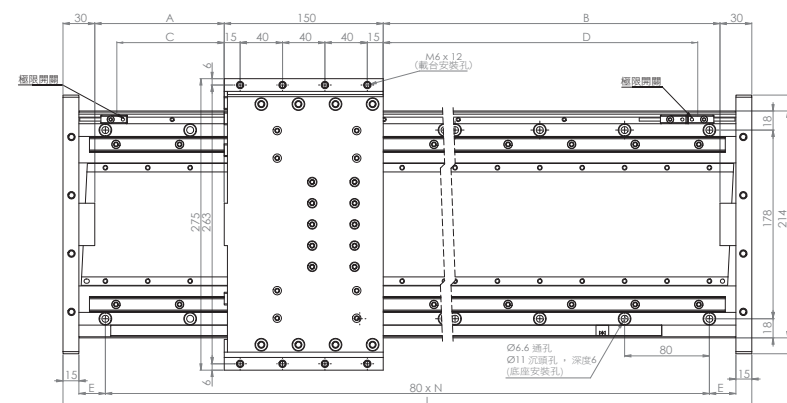

全密封型

標準規格

單位: mm

全長(L)	400	520	640	760	880	1000	1120	1240	1360	1480
最大有效行程(A+B)	190	310	430	550	670	790	910	1030	1150	1270
標準行程(C+D)	120	240	360	480	600	720	840	960	1080	1200
底座固定孔邊距(E)	25	45	25	45	25	45	25	45	25	45
N	4	5	7	8	10	11	13	14	16	17
標準型模組重量(kg)	9.7	11.7	13.8	16	18.1	20.2	22.3	24.4	26.6	28.7
全密封型模組重量(kg)	12.2	14.8	17.3	19.9	22.5	25	27.6	30.2	32.7	35.3

標準規格

單位: mm

全長(L)	400	520	640	760	880	1000	1120	1240	1360	1480
最大有效行程(A+B)	190	310	430	550	670	790	910	1030	1150	1270
標準行程(C+D)	120	240	360	480	600	720	840	960	1080	1200
底座固定孔邊距(E)	25	45	25	45	25	45	25	45	25	45
N	4	5	7	8	10	11	13	14	16	17
標準型模組重量(kg)	14.3	17.5	20.7	23.9	27.2	30.3	33.5	36.7	39.9	43.1
全密封型模組重量(kg)	16.5	20.1	23.7	27.3	30.9	34.5	38.1	41.7	45.3	48.8

組裝尺寸 CLMS-CA6-75

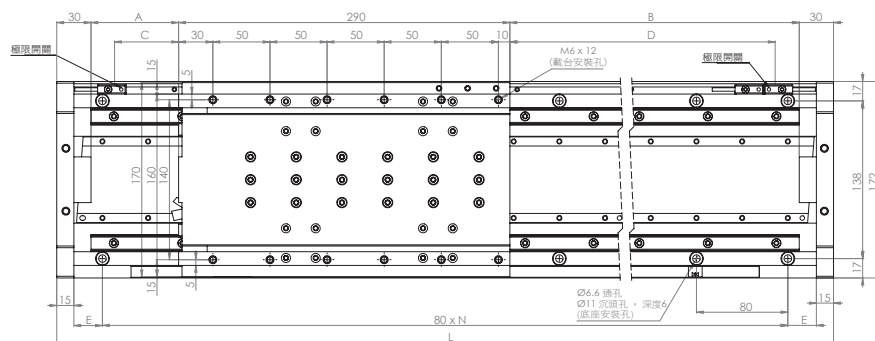

標準型

組裝尺寸 CLMS-CA6-115

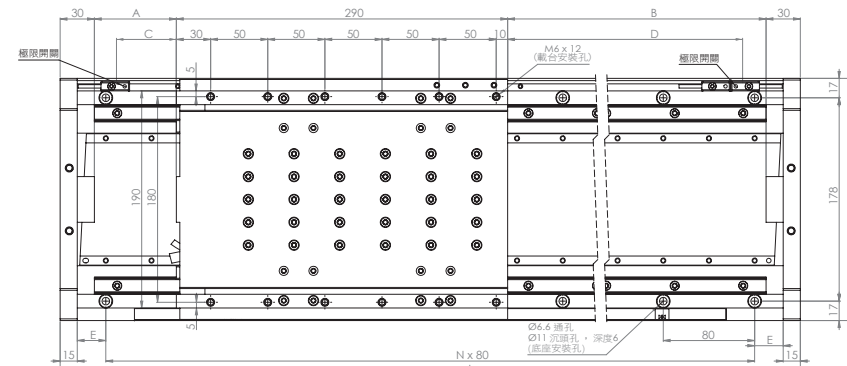

標準型

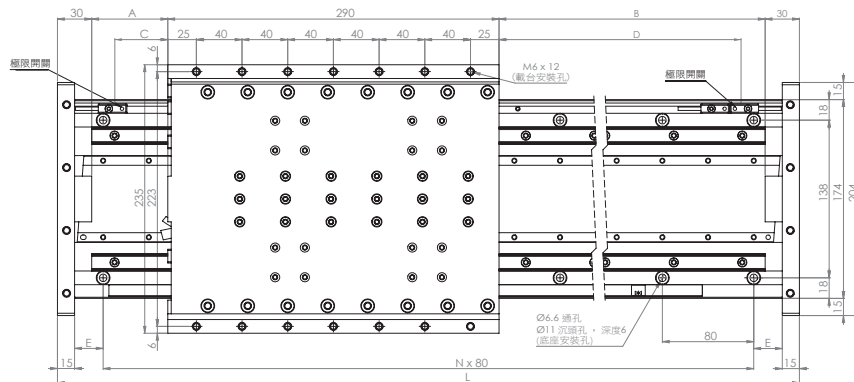

全密閉型

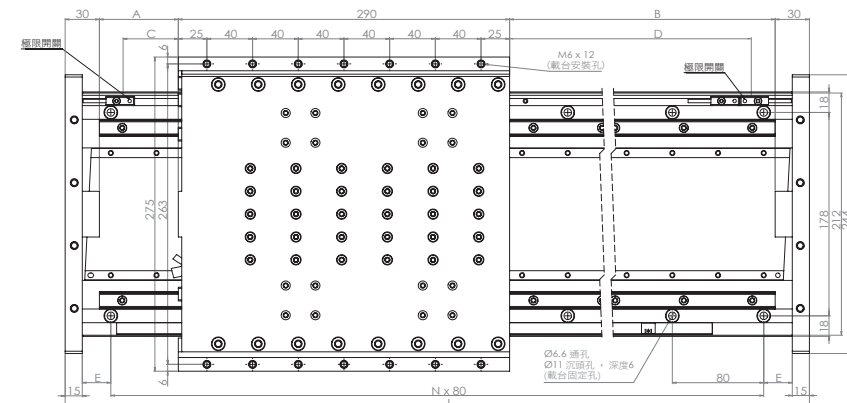

全密閉型

標準規格

單位: mm

全長(L)	520	640	760	880	1000	1120	1240	1360	1480	1600
最大有效行程(A+B)	170	290	410	530	650	770	890	1010	1130	1250
標準行程(C+D)	120	240	360	480	600	720	840	960	1080	1200
底座固定孔邊距(E)	45	25	45	25	45	25	45	25	45	25
N	5	7	8	10	11	13	14	16	17	19
標準型模組重量(kg)	14.1	16.3	18.4	20.6	22.7	24.8	27	29.1	31.2	34.2
全密閉型模組重量(kg)	20.4	23.3	26.2	29.1	32	34.9	37.8	40.7	43.6	46.6

標準規格

單位: mm

全長(L)	520	640	760	880	1000	1120	1240	1360	1480	1600
最大有效行程(A+B)	170	290	410	530	650	770	890	1010	1130	1250
標準行程(C+D)	120	240	360	480	600	720	840	960	1080	1200
底座固定孔邊距(E)	25	45	25	45	25	45	25	45	25	45
N	5	7	8	10	11	12	14	16	17	19
標準型模組重量(kg)	22.2	25.4	28.7	32	35.2	38.5	41.7	45	48.2	51.5
全密閉型模組重量(kg)	23.7	27.3	31	34.6	38.3	41.9	45.6	49.2	52.9	56.5

組裝尺寸 CLMS-CB4-80

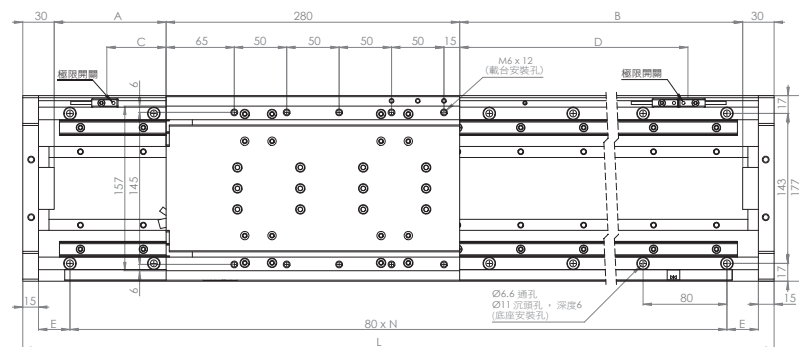

標準型

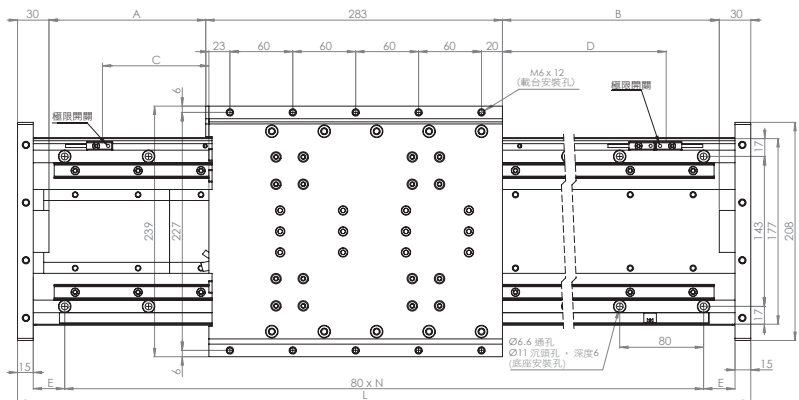

全密封型

組裝尺寸 CLMS-CB4-120

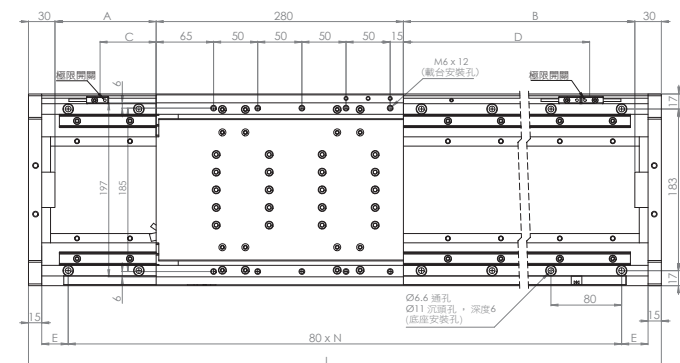

標準型

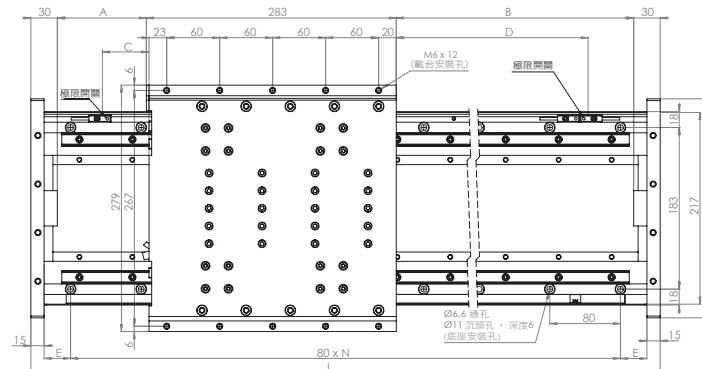

全密封型

標準規格

單位: mm

全長(L)	530	650	770	890	1010	1130	1250	1370	1490	1610
最大有效行程(A+B)	200	320	440	560	680	800	920	1040	1160	1280
標準行程(C+D)	120	240	360	480	600	720	840	960	1080	1200
底座固定孔邊距(E)	10	30	10	30	10	30	10	30	10	30
N	6	7	9	10	12	13	15	16	18	19
標準型模組重量(kg)	18.4	21.6	24.8	28	31.2	34.4	37.6	40.8	44	47.2
全密封型模組重量(kg)	23.2	26.1	29.3	32.5	35.7	38.9	42.1	45.3	48.5	51.7

標準規格

單位: mm

全長(L)	530	650	770	890	1010	1130	1250	1370	1490	1610
最大有效行程(A+B)	200	320	440	560	680	800	920	1040	1160	1280
標準行程(C+D)	120	240	360	480	600	720	840	960	1080	1200
底座固定孔邊距(E)	10	30	10	30	10	30	10	30	10	30
N	6	7	9	10	12	13	15	16	18	19
標準型模組重量(kg)	23.7	28.2	32.7	37.2	41.7	46.2	50.7	55.2	59.7	64.2
全密封型模組重量(kg)	29.7	34.2	38.7	43.2	47.7	52.2	56.7	61.2	65.7	70.2

組裝尺寸 CLMS-CC4-84

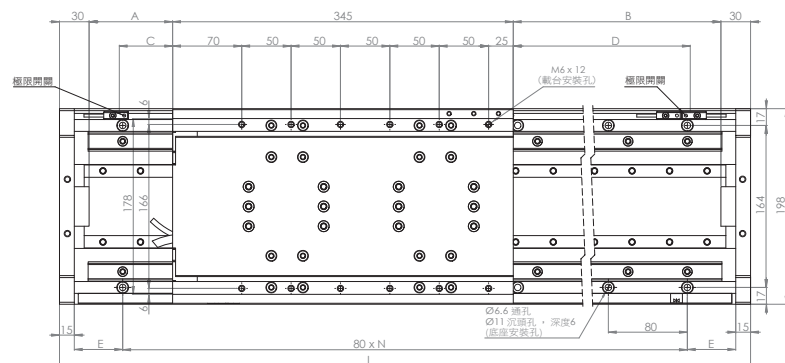

標準型

組裝尺寸 CLMS-CC4-124

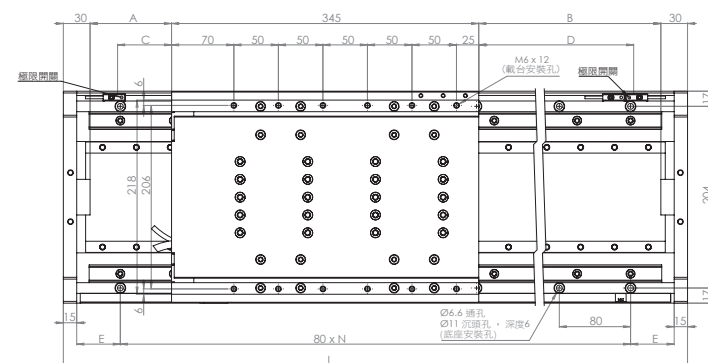

標準型

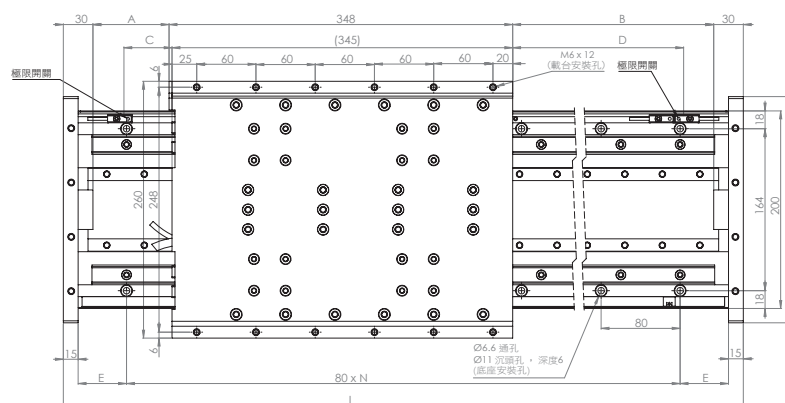

全密封型

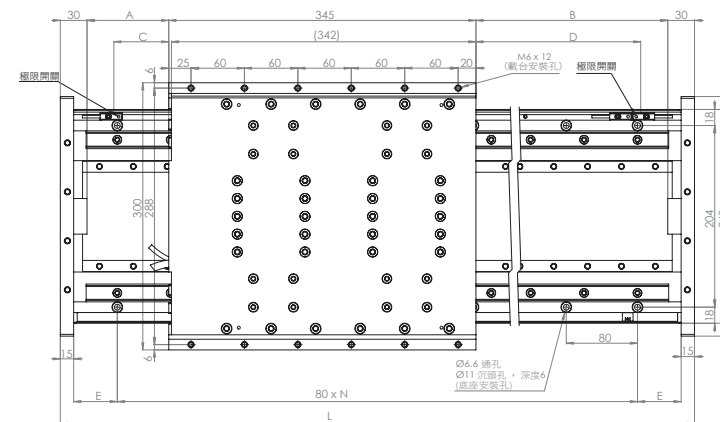

全密封型

標準規格

單位: mm

全長(L)	620	734	848	962	1076	1190	1304	1418	1532	1646
最大有效行程(A+B)	210	320	430	540	650	760	870	980	1090	1200
標準行程(C+D)	150	260	370	490	590	700	810	920	1030	1140
底座固定孔邊距(E)	15	32	49	26	43	20	37	14	31	8
N	7	8	9	11	12	14	15	17	18	20
標準型模組重量(kg)	27.8	31.8	35.8	39.8	43.8	47.8	51.8	55.8	59.8	63.8
全密封型模組重量(kg)	32.9	36.9	40.9	44.9	48.9	52.9	56.9	60.9	64.9	68.9

標準規格

單位: mm

全長(L)	620	734	848	962	1076	1190	1304	1418	1532	1646
最大有效行程(A+B)	210	320	430	540	650	760	870	980	1090	1200
標準行程(C+D)	150	260	370	480	590	700	810	920	1030	1140
底座固定孔邊距(E)	15	32	49	26	43	20	37	14	31	8
N	7	8	9	11	12	14	15	17	18	20
標準型模組重量(kg)	36	41	46	51	56	61	66	71	76	81
全密封型模組重量(kg)	42	47	52	57	62	67	72	77	82	87

模組參數 P-series

CLMS-PM4

CLMS	PM4
模組參數	
連續推力 (N)	18.5
最大推力 (N)	74
連續電流 (Apeak)	5
最大電流 (Apeak)	20
推力常數 (N/Apeak)	3.7
反電動勢常數 (VL-L/m/s)	4.3
電阻 (Ohms)	1.2
電感 (mH)	0.04
磁極距 (mm)	15
開放型移動負載 (kg)	0.5

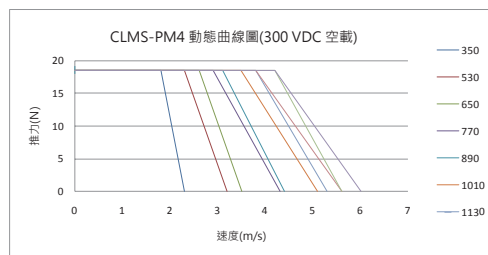

CLMS-PAX4

CLMS	PAX4
模組參數	
連續推力 (N)	55
最大推力 (N)	220.2
連續電流 (Apeak)	3.2
最大電流 (Apeak)	12.8
推力常數 (N/Apeak)	17.2
反電動勢常數 (VL-L/m/s)	20
電阻 (Ohms)	8.5
電感 (mH)	1.65
磁極距 (mm)	30
標準型移動負載 (kg)	1.4
開放型移動負載 (kg)	1.4

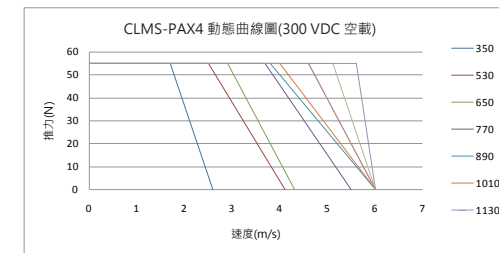

CLMS-PM6

CLMS	PM6
模組參數	
連續推力 (N)	25.5
最大推力 (N)	102.1
連續電流 (Apeak)	4.6
最大電流 (Apeak)	18.4
推力常數 (N/Apeak)	5.5
反電動勢常數 (VL-L/m/s)	6.5
電阻 (Ohms)	1.7
電感 (mH)	0.07
磁極距 (mm)	15
開放型移動負載 (kg)	0.6

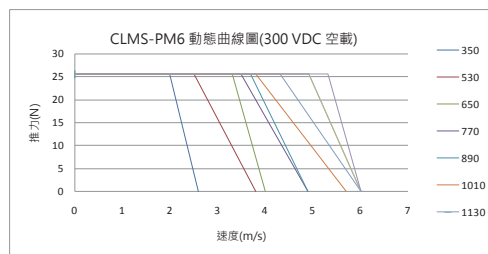

CLMS-PBX4

CLMS	PBX4
模組參數	
連續推力 (N)	107.8
最大推力 (N)	431.4
連續電流 (Apeak)	3.8
最大電流 (Apeak)	15.2
推力常數 (N/Apeak)	28.4
反電動勢常數 (VL-L/m/s)	33
電阻 (Ohms)	8.3
電感 (mH)	2.87
磁極距 (mm)	30
標準型移動負載 (kg)	2.5
開放型移動負載 (kg)	2.5

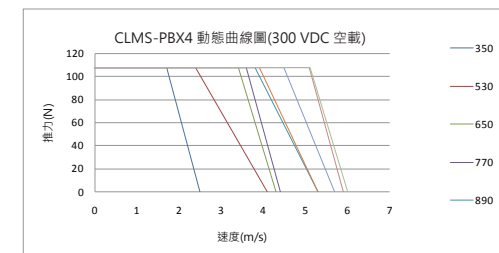

CLMS-PAX2

CLMS	PAX2
模組參數	
連續推力 (N)	31
最大推力 (N)	123.8
連續電流 (Apeak)	3.6
最大電流 (Apeak)	14.4
推力常數 (N/Apeak)	8.6
反電動勢常數 (VL-L/m/s)	10
電阻 (Ohms)	4.3
電感 (mH)	0.83
磁極距 (mm)	30
標準型移動負載 (kg)	1
開放型移動負載 (kg)	1

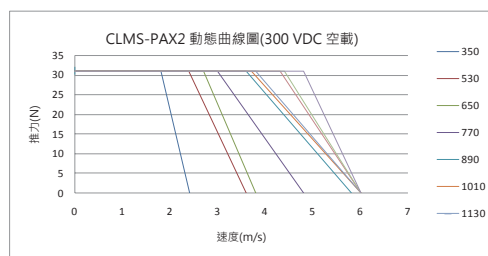

CLMS-PBX6

CLMS	PBX6
模組參數	
連續推力 (N)	153.3
最大推力 (N)	613
連續電流 (Apeak)	3.6
最大電流 (Apeak)	14.4
推力常數 (N/Apeak)	42.6
反電動勢常數 (VL-L/m/s)	49.5
電阻 (Ohms)	12.4
電感 (mH)	4.31
磁極距 (mm)	30
標準型移動負載 (kg)	3.4
開放型移動負載 (kg)	3.4

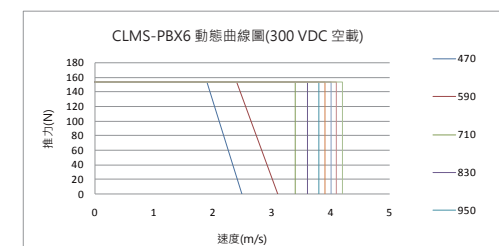

模組參數 P-series

CLMS-PBX8

CLMS	PBX8
模組參數	
連續推力 (N)	193
最大推力 (N)	771.9
連續電流 (Apeak)	3.4
最大電流 (Apeak)	13.6
推力常數 (N/Apeak)	56.8
反電動勢常數 (VL-L/m/s)	6.6
電阻 (Ohms)	16.5
電感 (mH)	5.74
磁極距 (mm)	30
標準型移動負載 (kg)	4.1
開放型移動負載 (kg)	4.1

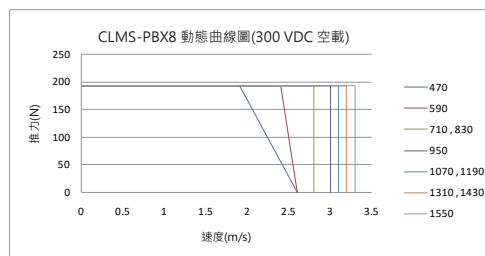

組合尺寸 P-series

標準型

開放型

PM
(參照型錄P34)



PAX
(參照型錄P35~36)

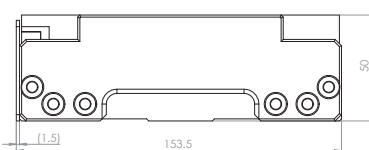
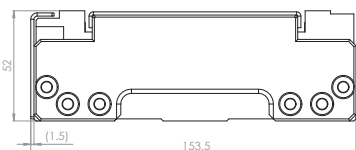

PBX
(參照型錄P37~38)

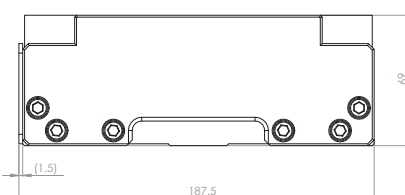
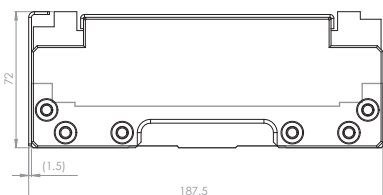

組裝尺寸 CLMS-PM4

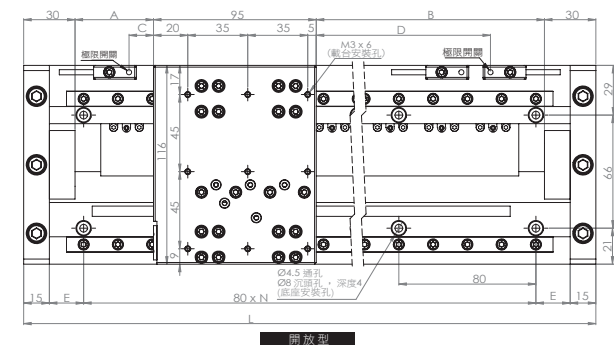

標準規格

單位: mm

全長(L)	350	530	650
最大有效行程(A+B)	225	405	525
標準行程(C+D)	120	240	360
底座固定孔邊距(E)	15	25	45
N	4	6	7
開放型模組重量(kg)	2.6	3.2	3.8

組裝尺寸 CLMS-PM6

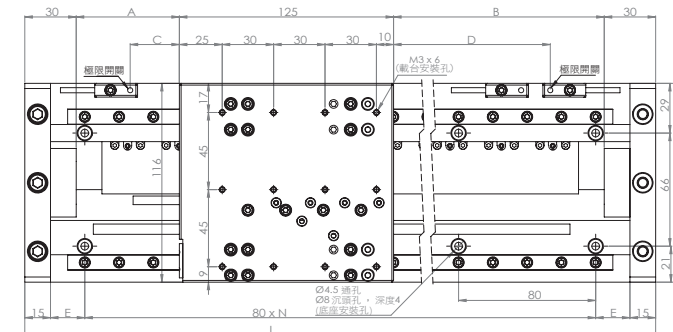

標準規格

單位: mm

全長(L)	350	530	650
最大有效行程(A+B)	195	375	495
標準行程(C+D)	120	240	360
底座固定孔邊距(E)	15	25	45
N	4	6	7
開放型模組重量(kg)	2.7	3.3	3.9

組裝尺寸 CLMS-PAX2

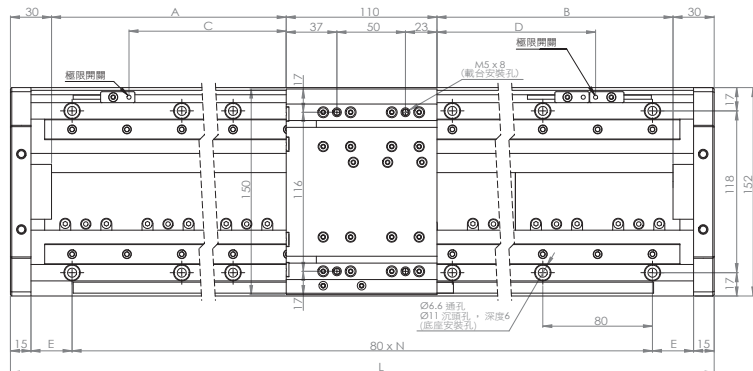

標準型

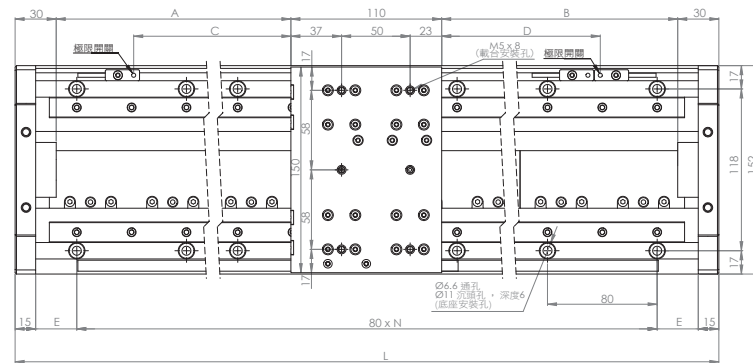

開放型

組裝尺寸 CLMS-PAX4

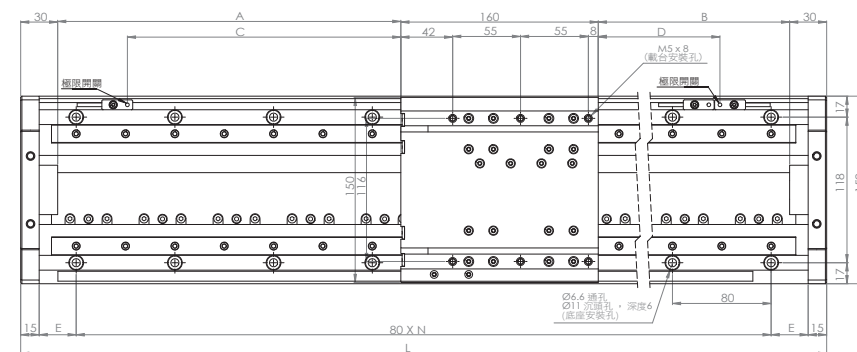

標準型

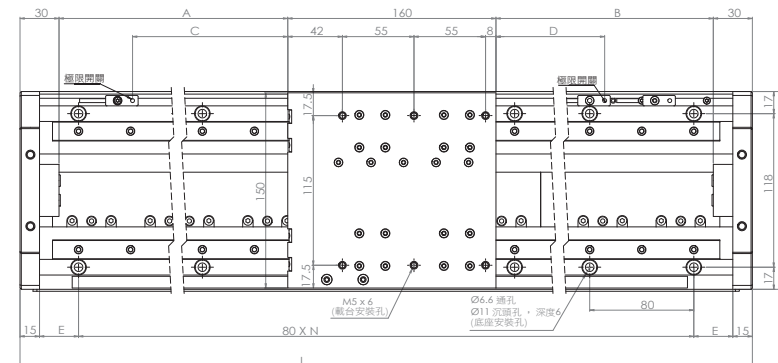

開放型

標準規格

單位: mm

全長(L)	350	530	650	770	890	1010	1130	1250	1370	1490
最大有效行程(A+B)	180	360	480	600	720	840	960	1080	1200	1320
標準行程(C+D)	120	240	360	480	600	720	840	960	1080	1200
底座固定孔邊距(E)	40	10	30	10	30	10	30	10	30	10
N	4	6	7	9	10	12	13	15	16	18
標準型模組重量(kg)	8.2	10.2	12.2	14.2	16.2	18.2	20.2	22.2	24.2	26.2
開放型模組重量(kg)	7	9	11	13	15	17	19	21	23	25

標準規格

單位: mm

全長(L)	350	530	650	770	890	1010	1130	1250	1370	1490
最大有效行程(A+B)	130	310	430	550	670	790	910	1030	1150	1270
標準行程(C+D)	120	240	360	480	600	720	840	960	1080	1200
底座固定孔邊距(E)	40	10	30	10	30	10	30	10	30	10
N	4	6	7	9	10	12	13	15	16	18
標準型模組重量(kg)	8.6	10.6	12.6	14.6	16.6	18.6	20.6	22.6	24.6	26.6
開放型模組重量(kg)	7.4	9.4	11.4	13.4	15.4	17.4	19.4	21.4	23.4	25.4

組裝尺寸 CLMS-PBX4

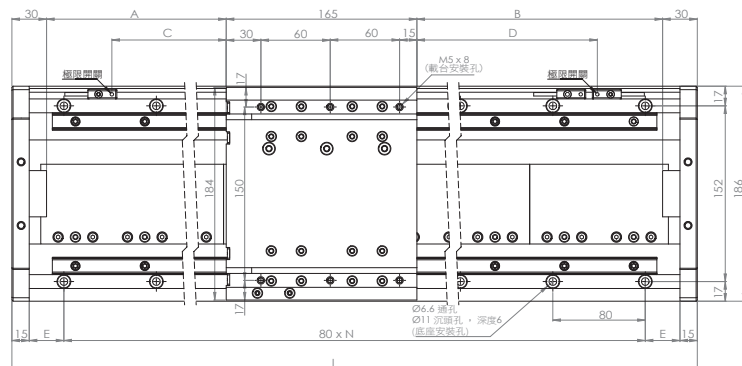

標準型

組裝尺寸 CLMS-PBX6

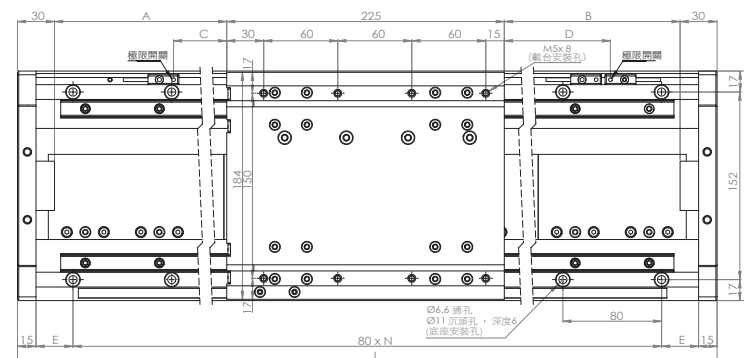

標準型

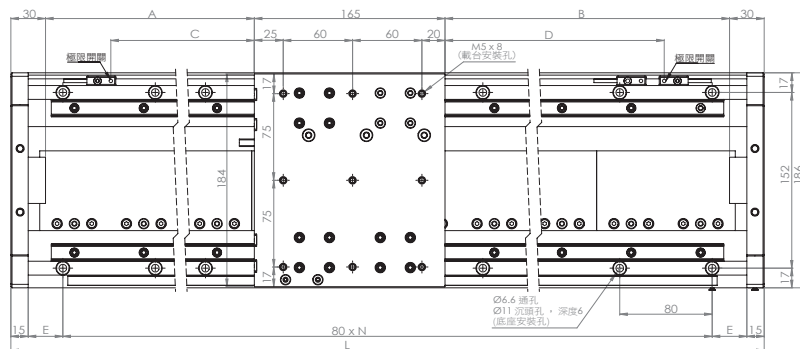

開放型

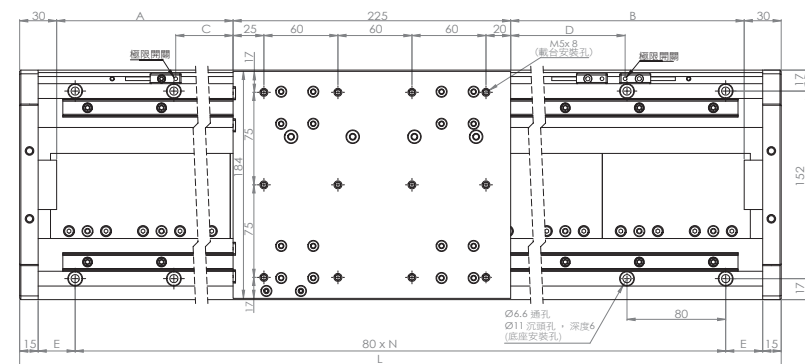

開放型

標準規格

單位: mm

全長(L)	350	530	650	770	890	1010	1130	1250	1370	1490
最大有效行程(A+B)	125	305	420	545	665	785	905	1025	1145	1265
標準行程(C+D)	120	240	360	480	600	720	840	960	1080	1200
底座固定孔邊距(E)	40	10	30	10	30	10	30	10	30	10
N	3	6	7	9	10	12	13	15	16	18
標準型模組重量(kg)	13.3	17	20.7	24.4	28.1	31.8	35.5	39.2	42.9	46.6
開放型模組重量(kg)	12	15.7	19.4	23.1	26.8	30.5	34.2	37.9	41.6	45.3

標準規格

單位: mm

全長(L)	530	650	770	890	1010	1130	1250	1370	1490	1610
最大有效行程(A+B)	245	365	485	605	725	845	965	1085	1210	1325
標準行程(C+D)	120	240	360	480	600	720	840	960	1080	1200
底座固定孔邊距(E)	10	30	10	30	10	30	10	30	10	30
N	6	7	9	10	12	13	15	16	18	19
標準型模組重量(kg)	14.2	17.9	21.6	25.3	29	32.7	36.4	40.1	43.8	47.5
開放型模組重量(kg)	12.8	16.5	20.2	23.9	27.6	31.3	35	38.7	42.4	46.1

組裝尺寸 CLMS-PBX8

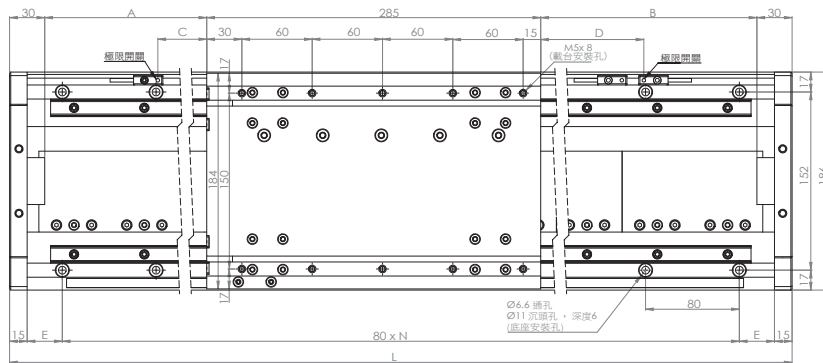

標準型

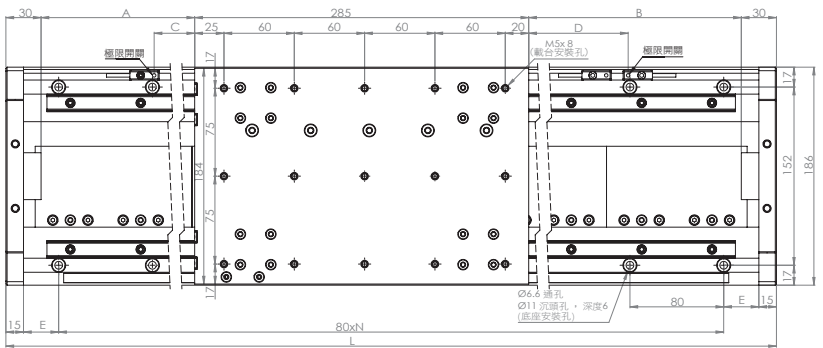

開放型

標準規格

單位: mm

全長(L)	530	650	770	890	1010	1130	1250	1370	1490	1610
最大有效行程(A+B)	185	305	425	545	665	785	905	1025	1145	1265
標準行程(C+D)	120	240	360	480	600	720	840	960	1080	1200
底座固定孔邊距(E)	10	30	10	30	10	30	10	30	10	30
N	6	7	9	10	12	13	15	16	18	19
標準型模組重量(kg)	14.9	18.6	22.3	26	29.7	33.4	37.1	40.8	44.5	48.2
開放型模組重量(kg)	13.4	17.1	20.8	24.5	28.2	31.9	35.6	39.3	43	46.7

MMLS-series

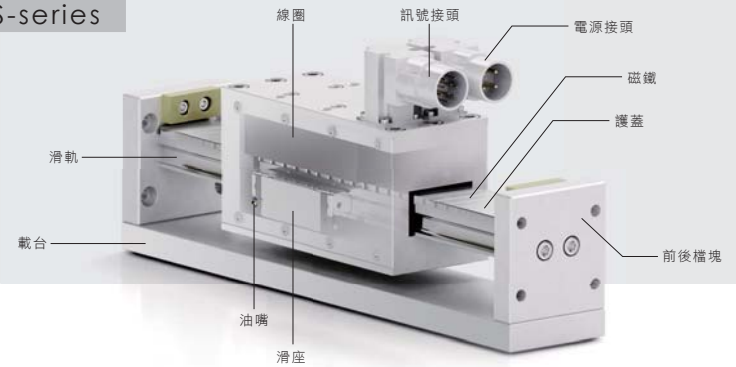

MMLS系列最大特色在於其移動部為磁鐵與滑軌，將不會有移動纜線所帶來的問題，如粉塵及斷線等；適合應用在真空與高潔淨環境需求的應用，另外由於線圈固定，也能對熱源更輕易地進行散熱，適合在短行程高週期的移載應用。



模組參數

MMLS-CA2-55

CLMS	CA2-55	
	P	D
模組參數		
連續推力 (N)	94.2	
最大推力 (N)	242.1	
連續電流 (Apeak)	3.5	7
最大電流 (Apeak)	15	28
推力常數 (N/Apeak)	26.9	13.5
反電動勢常數 (VL-L/m/s)	33.7	16.9
電阻 (Ohms)	5.4	14
電感 (mH)	25	6.25
磁極距 (mm)	20	

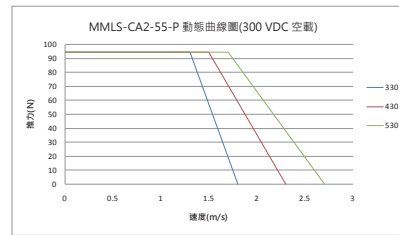

MMLS-CA4-55

CLMS	CA4-55	
	P	D
模組參數		
連續推力 (N)	188.3	
最大推力 (N)	484.2	
連續電流 (Apeak)	7	14
最大電流 (Apeak)	30	60
推力常數 (N/Apeak)	26.9	13.5
反電動勢常數 (VL-L/m/s)	33.7	16.9
電阻 (Ohms)	2.7	0.7
電感 (mH)	12.5	3.13
磁極距 (mm)	20	

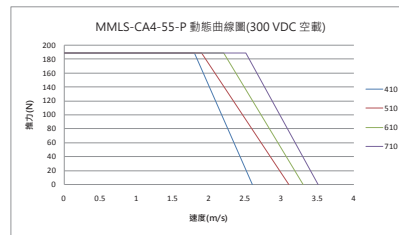

組裝尺寸 MMLS-CA2-55

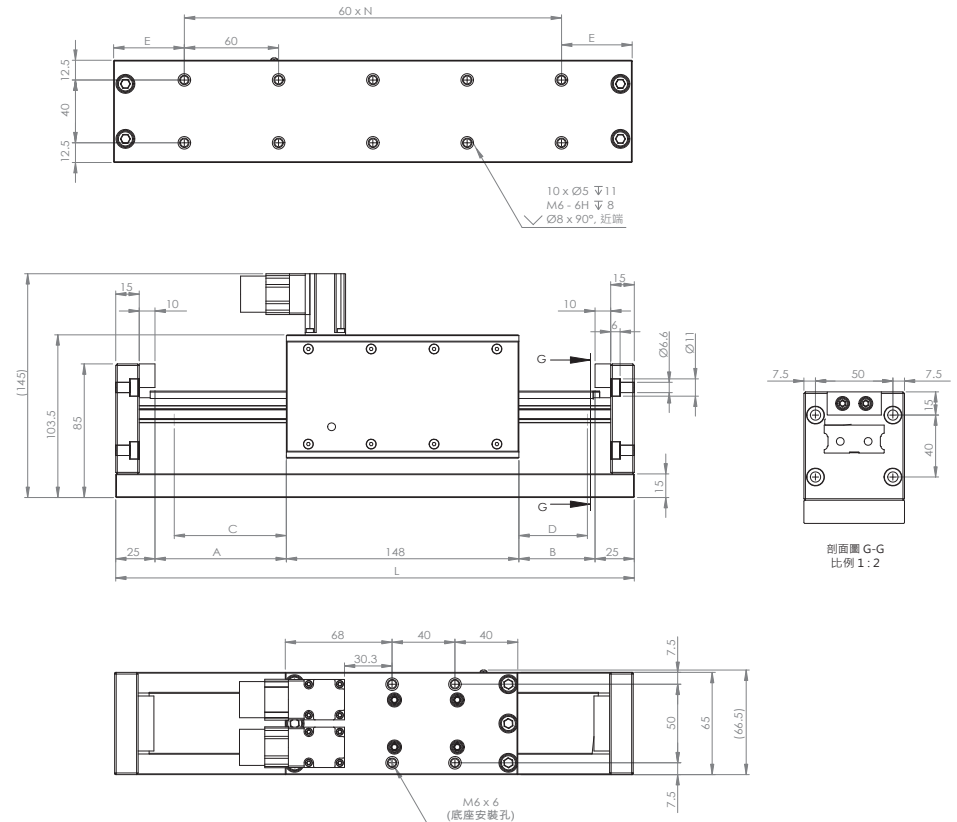

選購配件

纜線接頭

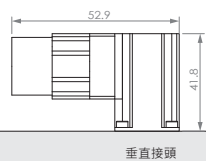

垂直接頭

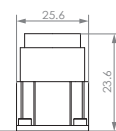

直立接頭

標準規格

	單位: mm	
全長 (L)	330	430
最大有效行程 (A+B)	132	232
標準行程 (C+D)	100	200
滑軌長度	300	400
載台安裝孔邊距 (E)	45	35
N	4	6
移動負載 (kg)	3	3.9
模組重量 (kg)	5.1	5.9

組裝尺寸 MMLS-CA4-55

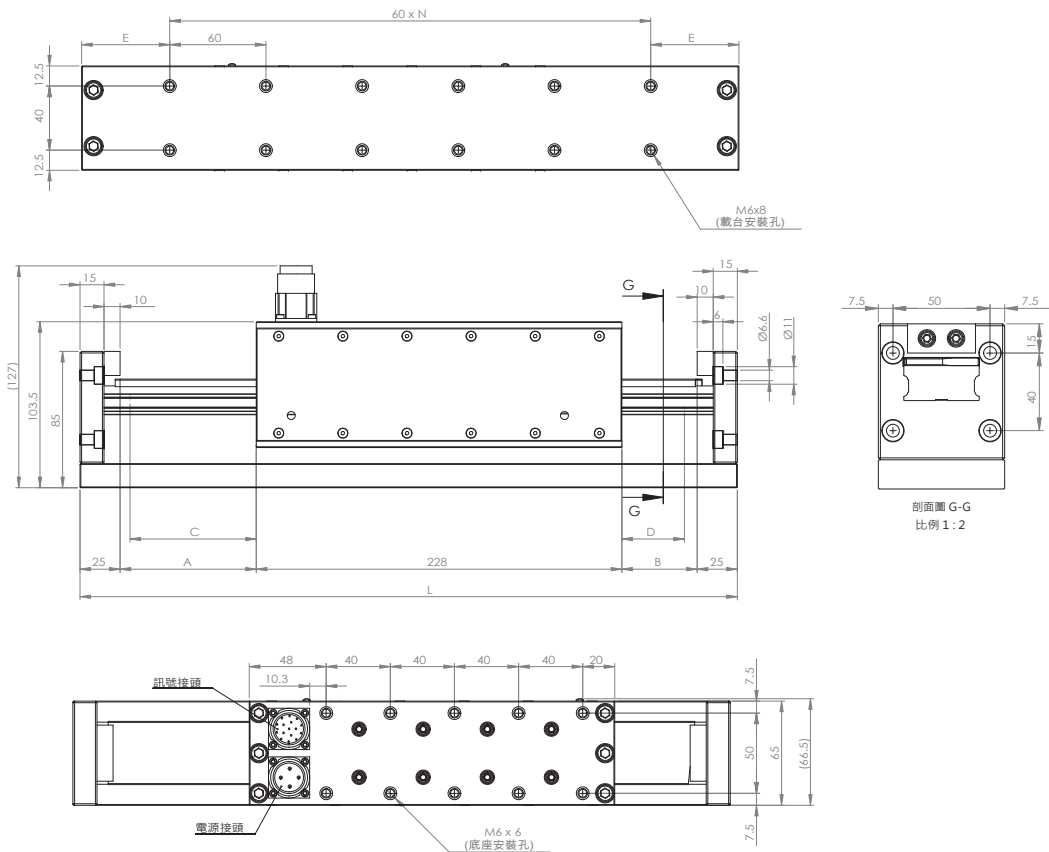

標準規格

單位: mm

全長(L)	410	510	610	710
最大有效行程(A+B)	132	232	332	432
標準行程(C+D)	100	200	300	400
滑軌長度	380	480	580	680
載台安裝孔邊距(E)	55	45	35	25
N	5	7	9	11
移動負載(kg)	3.7	4.6	5.4	6.3
模組重量(kg)	6.7	8	8.9	9.8

直得科技可提供線性滑軌、線性馬達、驅動器、磁性編碼器與標準模組以外，在客製化的線性馬達系統上，也有足夠的經驗來滿足客戶的需求，更因為關鍵零組件及技術的自主掌握，在市場的成本與品質上有著極大的競爭優勢。



備註：如有特殊需求請聯絡 [cpc](#)

訂購需知

CLMS	1250	CB	4	80	CR	M	A	I	N	C	N	-
無: N 直接出線選用長度: 1,2,3,4,5,6,7,8,9(m) 出線方式: 直接出線: D 接頭出線: C 轉接板: T 接頭形式: N: 無 V: 垂直接頭 S: 直立接頭 載台數量: I,II,III 解析度: A:1μm B:0.5μm C:0.2μm D:0.1μm 編碼器: 磁性: M 光學: O 防塵方式: 無: N 標準型: S 全密閉: CR 開放型: O 馬達寬度: CLS 無 CLMS CA: 55,75,115 CB: 80,120 CC: 84,124 PM,PAX,PBX: - MMLS CA: 55 線圈組數: CLS: PM: 4,6 PAX: 2,4 PBX: 2,4,6 CLMS: 2,4,6,8 MMLS: 2,4 馬達型號: CLS: PM,PAX,PBX CLMS: 鐵心 CA,CB,CC 無鐵心 PM,PAX,PBX MMLS: CA 全長: CLS PM4(6): 152,332,512mm PBX2(4): 230,530,830,1010,1250,1490mm PAX2(4): 220,340,520,820,1000,1480mm P B X 6: 530,830,1010,1250,1490mm CLMS CA2-55(115): 400,520,640,760,880,1000,1120,1240,1360,1480mm CA6-75(115): 520,640,760,880,1000,1120,1240,1360,1480,1600mm CB4-80(120): 530,650,770,890,1010,1130,1250,1370,1490,1610mm CC4-84(124): 620,734,848,962,1076,1190,1304,1418,1532,1646mm PM4(6): 350,530,650mm PAX2(4): 350,530,650,770,890,1010,1130,1250,1370,1490mm P B X 4: 350,530,650,770,890,1010,1130,1250,1370,1490mm PBX6(8): 530,650,770,890,1010,1130,1250,1370,1490,1610mm MMLS CA2-55: 330,430mm CA4-55: 410,510,610,710mm 模組系列: CLS - 單軌緊湊型 CLMS - 雙軌緊湊型 MMLS - 磁動型												

配件選購

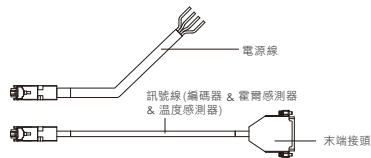

CLMS	C	H-CB	5	C
N: 無接頭 C: cpc 驅動器接頭 J: 客製化 接頭、轉接板 選用線材長度: 1,2,3,4,5,6,7,8,9m 托線型式: 無: N V-CA標準型拖鏈 H-CA側放型拖鏈 V-CB標準型拖鏈 H-CB側放型拖鏈 CN-PAX/PBX接頭型 J: 客製化 線材種類: PM: PM 電源線 PAX: PAX 電源線 PBX: PBX 電源線 S: 訊號線 C: 鐵心式電源線 模組系列: CLS - 單軌緊湊型 CLMS - 雙軌緊湊型 MMLS - 磁動型				

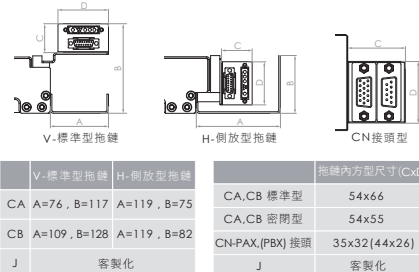

選型表單

客戶名稱 /	填表日期(DD/MM/YEAR) /
聯絡人 /	電話 /
E-mail /	傳真 /

(一) 不具等速段的點對點運動

特點: 特定時間移動特定行程
應用: 取放、移載

a. 已知運動條件	
(1) 移動負載	kg
(2) 有效行程	m
(3) 移動時間	s
(4) 停留時間	s

b. 驅動器條件	
(1) 最大輸出電壓	V
(2) 連續電流	A
(3) 最大電流	A

c. 編碼器	
(1) <input type="checkbox"/> 類比 <input type="checkbox"/> 數位	
(2) 解析度	μm

d. 工作環境	
(1) <input type="checkbox"/> 室溫	
(2) <input type="checkbox"/> 特定恆溫 _____ °C	
(3) <input type="checkbox"/> 真空 _____ Torr	
(4) <input type="checkbox"/> 無塵室 _____ 等級	

e. 運行精度	
(1) 定位精度	μm
(2) 重複精度	μm

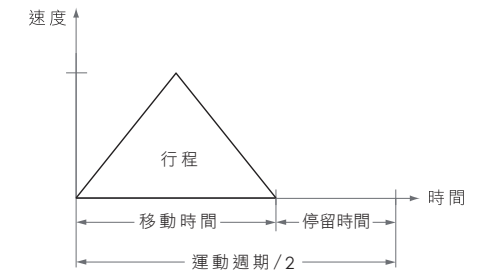

f. 運動方向	
(1) <input type="checkbox"/> 水平	
(2) <input type="checkbox"/> 垂直	
(3) <input type="checkbox"/> 傾斜 _____ 度	

g. 安裝方式	
(1) <input type="checkbox"/> 平躺	
(2) <input type="checkbox"/> 直立	
(3) <input type="checkbox"/> 壁掛	

h. 空間限制	
(1) <input type="checkbox"/> 無	
(2) <input type="checkbox"/> 有 _____ mm x _____ mm x _____ mm	

選型表單

客戶名稱 /	填表日期(DD/MM/YEAR) /
聯絡人 /	電話 /
E-mail /	傳真 /

(二) 不具等速段的點對點運動

特點：特定時間移動特定行程
應用：取放、移載

a. 已知運動條件	
(1) 移動負載	kg
(2) 有效行程	m
(3) 頻率	Hz
(4) 停留時間	s

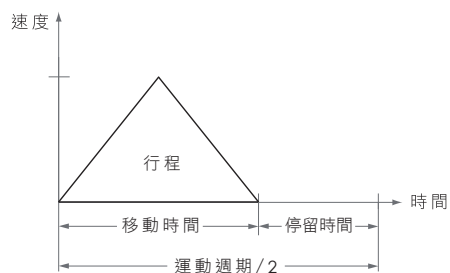

b. 驅動器條件	
(1) 最大輸出電壓	V
(2) 連續電流	A
(3) 最大電流	A

c. 編碼器	
(1) <input type="checkbox"/> 類比 <input type="checkbox"/> 數位	
(2) 解析度	μm

f. 運動方向	
(1) <input type="checkbox"/> 水平	
(2) <input type="checkbox"/> 垂直	
(3) <input type="checkbox"/> 傾斜 _____ 度	

d. 工作環境	
(1) <input type="checkbox"/> 室溫	
(2) <input type="checkbox"/> 特定恆溫 _____ °C	
(3) <input type="checkbox"/> 真空 _____ Torr	
(4) <input type="checkbox"/> 無塵室 _____ 等級	

g. 安裝方式	
(1) <input type="checkbox"/> 平躺	
(2) <input type="checkbox"/> 直立	
(3) <input type="checkbox"/> 壁掛	

e. 運行精度	
(1) 定位精度	μm
(2) 重複精度	μm

h. 空間限制	
(1) <input type="checkbox"/> 無	
(2) <input type="checkbox"/> 有 _____ mm x _____ mm x _____ mm	

選型表單

客戶名稱 /	填表日期(DD/MM/YEAR) /
聯絡人 /	電話 /
E-mail /	傳真 /

(三) 不具等速段的點對點運動

特點：特定時間移動特定行程
應用：取放、移載

a. 已知運動條件	
(1) 移動負載	kg
(2) 有效行程	m
(3) 加減速度	m/s ²
(4) 停留時間	s

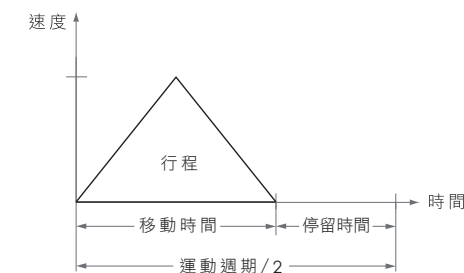

b. 驅動器條件	
(1) 最大輸出電壓	V
(2) 連續電流	A
(3) 最大電流	A

c. 編碼器	
(1) <input type="checkbox"/> 類比 <input type="checkbox"/> 數位	
(2) 解析度	μm

f. 運動方向	
(1) <input type="checkbox"/> 水平	
(2) <input type="checkbox"/> 垂直	
(3) <input type="checkbox"/> 傾斜 _____ 度	

d. 工作環境	
(1) <input type="checkbox"/> 室溫	
(2) <input type="checkbox"/> 特定恆溫 _____ °C	
(3) <input type="checkbox"/> 真空 _____ Torr	
(4) <input type="checkbox"/> 無塵室 _____ 等級	

g. 安裝方式	
(1) <input type="checkbox"/> 平躺	
(2) <input type="checkbox"/> 直立	
(3) <input type="checkbox"/> 壁掛	

e. 運行精度	
(1) 定位精度	μm
(2) 重複精度	μm

h. 空間限制	
(1) <input type="checkbox"/> 無	
(2) <input type="checkbox"/> 有 _____ mm x _____ mm x _____ mm	

選型表單

客戶名稱 /	填表日期 (DD/MM/YEAR) /
聯絡人 /	電話 /
E-mail /	傳真 /

(四) 不具等速段的點對點運動

特點：需等速段行程作工
應用：掃描、檢測、切割等

a. 運動條件	
(1) 移動負載	kg
(2) 有效行程	m
(3) 移動時間	s
(4) 停留時間	s
(5) 加減速度	m/s ²

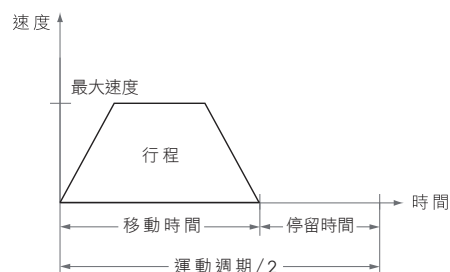

b. 驅動器條件	
(1) 最大輸出電壓	V
(2) 連續電流	A
(3) 最大電流	A

c. 編碼器	
(1) <input type="checkbox"/> 類比 <input type="checkbox"/> 數位	
(2) 解析度	μm

f. 運動方向	
(1) <input type="checkbox"/> 水平	
(2) <input type="checkbox"/> 垂直	
(3) <input type="checkbox"/> 傾斜 _____ 度	

d. 工作環境	
(1) <input type="checkbox"/> 室溫	
(2) <input type="checkbox"/> 特定恆溫 _____ °C	
(3) <input type="checkbox"/> 真空 _____ Torr	
(4) <input type="checkbox"/> 無塵室 _____ 等級	

g. 安裝方式	
(1) <input type="checkbox"/> 平躺	
(2) <input type="checkbox"/> 直立	
(3) <input type="checkbox"/> 壁掛	

e. 運行精度	
(1) 定位精度	μm
(2) 重複精度	μm

h. 空間限制	
(1) <input type="checkbox"/> 無	
(2) <input type="checkbox"/> 有 _____ mm x _____ mm x _____ mm	

選型表單

客戶名稱 /	填表日期 (DD/MM/YEAR) /
聯絡人 /	電話 /
E-mail /	傳真 /

(五) 具等速段的點對點運動

特點：需等速段行程作工
應用：掃描、檢測、切割等

a. 運動條件	
(1) 移動負載	kg
(2) 有效行程	m
(3) 最大速度	m/s
(4) 加減速時間	s
(5) 停留時間	s

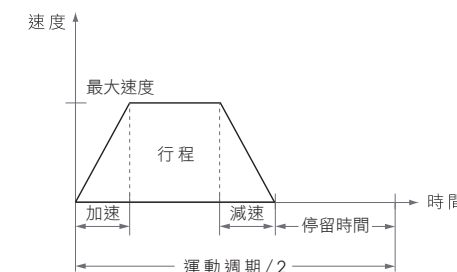

b. 驅動器條件	
(1) 最大輸出電壓	V
(2) 連續電流	A
(3) 最大電流	A

c. 編碼器	
(1) <input type="checkbox"/> 類比 <input type="checkbox"/> 數位	
(2) 解析度	μm

f. 運動方向	
(1) <input type="checkbox"/> 水平	
(2) <input type="checkbox"/> 垂直	
(3) <input type="checkbox"/> 傾斜 _____ 度	

d. 工作環境	
(1) <input type="checkbox"/> 室溫	
(2) <input type="checkbox"/> 特定恆溫 _____ °C	
(3) <input type="checkbox"/> 真空 _____ Torr	
(4) <input type="checkbox"/> 無塵室 _____ 等級	

g. 安裝方式	
(1) <input type="checkbox"/> 平躺	
(2) <input type="checkbox"/> 直立	
(3) <input type="checkbox"/> 壁掛	

e. 運行精度	
(1) 定位精度	μm
(2) 重複精度	μm

h. 空間限制	
(1) <input type="checkbox"/> 無	
(2) <input type="checkbox"/> 有 _____ mm x _____ mm x _____ mm	

選型表單

客戶名稱 /	填表日期 (DD/MM/YEAR) /
聯絡人 /	電話 /
E-mail /	傳真 /

(六) 具等速段的點對點運動

特點：需等速段行程作工

應用：掃描、檢測、切割等

a. 運動條件	
(1) 移動負載	kg
(2) 有效行程	m
(3) 移動時間	s
(4) 加減速度	m/s ²
(5) 停留時間	s

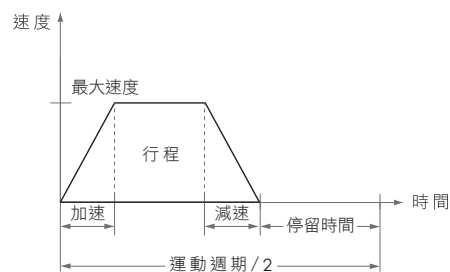

b. 驅動器條件	
(1) 最大輸出電壓	V
(2) 連續電流	A
(3) 最大電流	A

c. 編碼器	
(1) <input type="checkbox"/> 類比 <input type="checkbox"/> 數位	
(2) 解析度	μm

f. 運動方向	
(1) <input type="checkbox"/> 水平	
(2) <input type="checkbox"/> 垂直	
(3) <input type="checkbox"/> 傾斜 _____ 度	

d. 工作環境	
(1) <input type="checkbox"/> 室溫	
(2) <input type="checkbox"/> 特定恆溫 _____ °C	
(3) <input type="checkbox"/> 真空 _____ Torr	
(4) <input type="checkbox"/> 無塵室 _____ 等級	

g. 安裝方式	
(1) <input type="checkbox"/> 平躺	
(2) <input type="checkbox"/> 直立	
(3) <input type="checkbox"/> 壁掛	

e. 運行精度	
(1) 定位精度	μm
(2) 重複精度	μm

h. 空間限制	
(1) <input type="checkbox"/> 無	
(2) <input type="checkbox"/> 有 _____ mm x _____ mm x _____ mm	