

ROYAL 羅翌科技

工具機精密主軸

High Precision Spindles Solutions

精密研發 創新工藝



高精度

高穩定

高剛性

高效率

High precision, stability, rigidity and efficiency

直結式主軸

- ▶ 動態迴轉精度高
- ▶ 高精度、低振動
- ▶ 法蘭介面相同，高互換性



型號	外徑 (mm)	最高轉速 (rpm)	錐孔規格	拉刀力 (kgf)	軸承內徑 (mm)	軸承潤滑方式	冷卻方式	重量 (kg)	中心出水
RD3068	Ø100	24000	BT30/BBT30	250±50	Ø40	油脂 / 油氣	油冷	約38	選配
RD3006	Ø120	18000	BT30/BBT30	350±50	Ø60			約38	
RD4172		15000	BT40/BBT40	900±100	Ø60			約38	
RDH085	Ø150	12000	HSK A63	1800~2300	Ø60			約38	
RD4230			BT40/BBT40	1200~1320	Ø70			約60	
RD4152		18000	BT40/BBT40	1200±100	Ø70			約60	
RDH069		HSK A63	1800~2300	Ø70	約60				
RD4014	Ø155	15000	BT40/BBT40	1000±100	Ø70			約80	
RD5012		10000	BT50/BBT50	1500±100	Ø80			約70	
RD5002	Ø190	12000	BT50/BBT50	1800±100	Ø90			約112	
RDH061			HSK A100	4500~5800	Ø90			約112	
RD5059	Ø200	12000	BT50/BBT50	1800±100	Ø100			約134	
RDH008			HSK A100	4500~5800	Ø100			約134	

RD3006

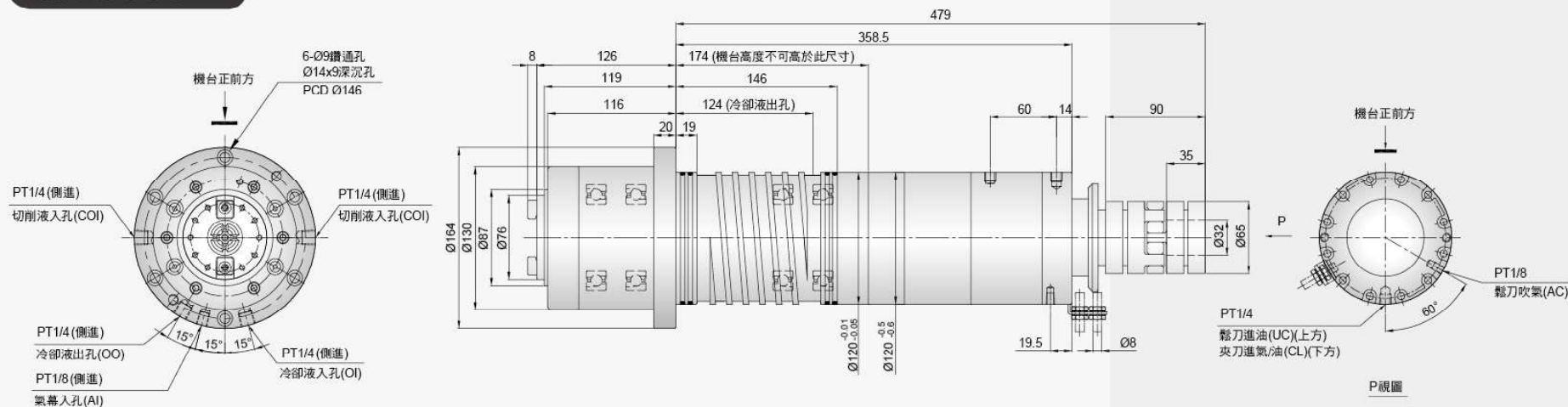

RD4172

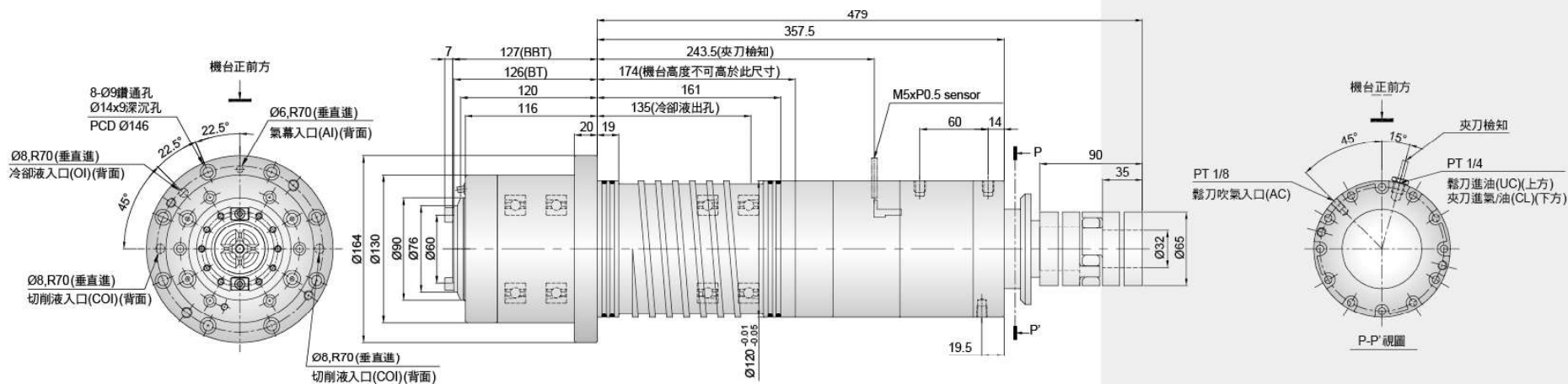

RD4152

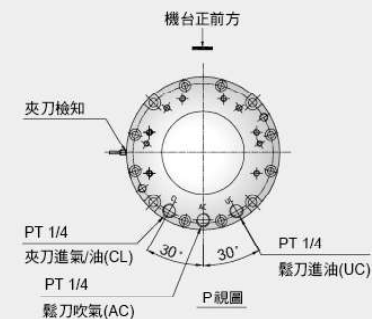
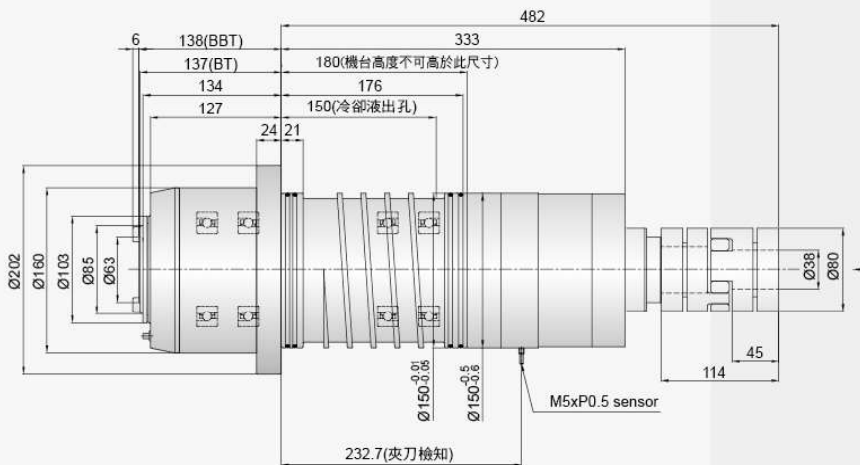
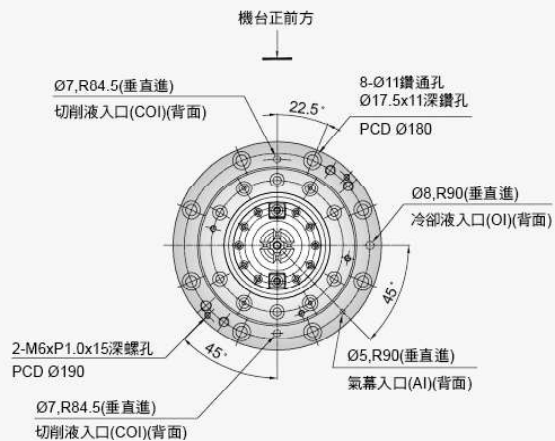

RDH069

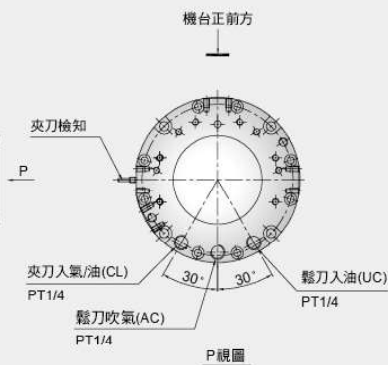
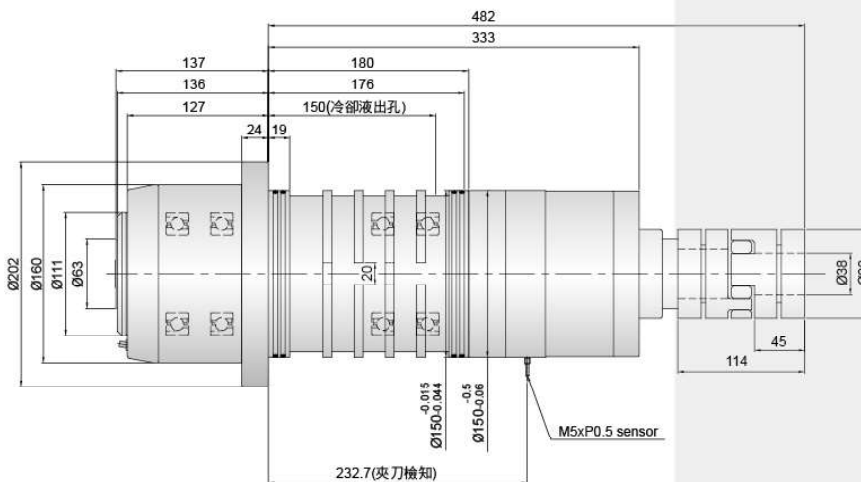
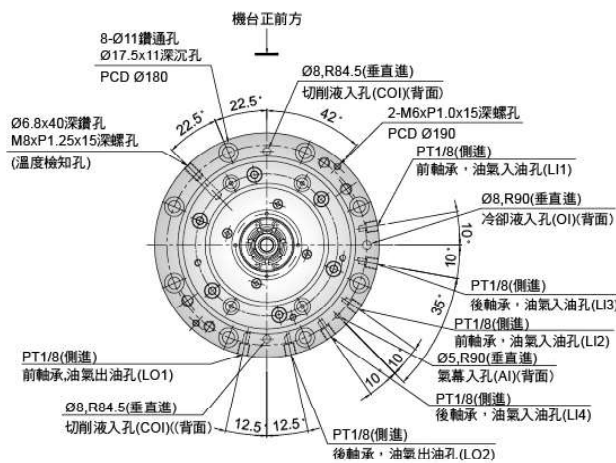

RD4230

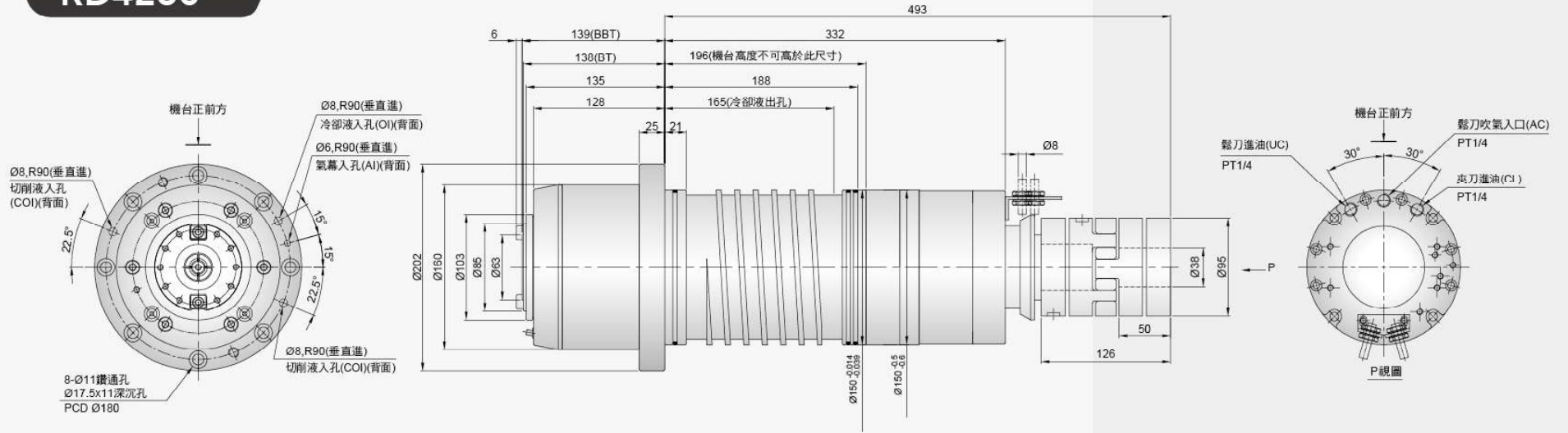

RD5002

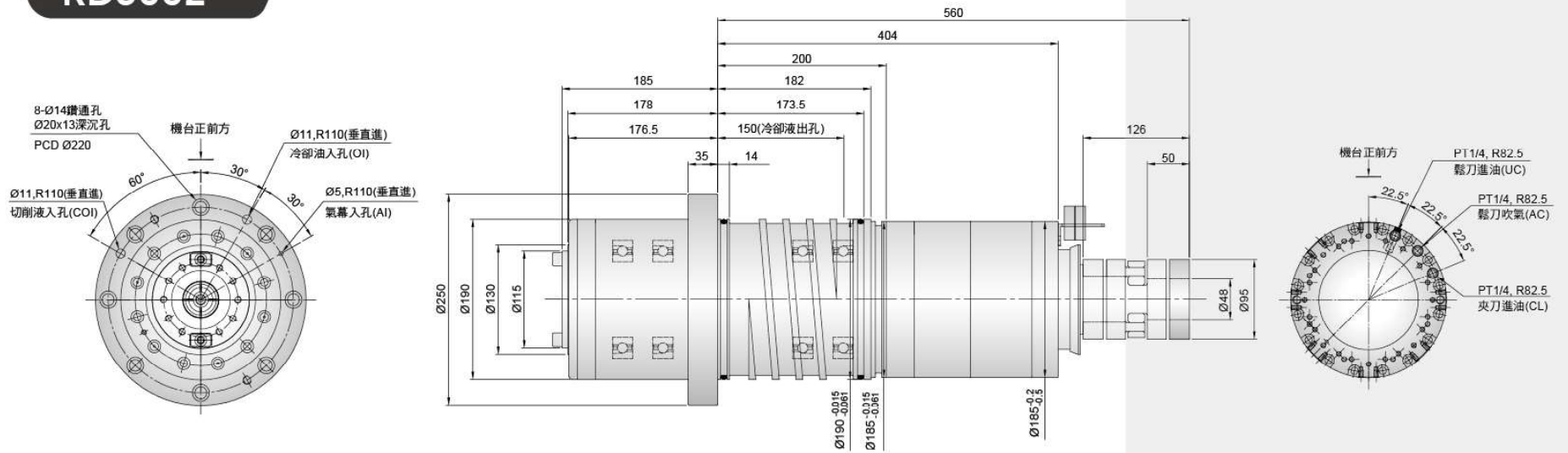

直結式主軸



型號	外徑 (mm)	最高轉速 (rpm)	錐孔規格	拉刀力 (kgf)	軸承內徑 (mm)	軸承潤滑方式	冷卻方式	重量 (kg)	中心出水
RD4187	Ø150	12000	BBT40	1200~1320	Ø70	油脂	油冷	約58	選配

RD4187

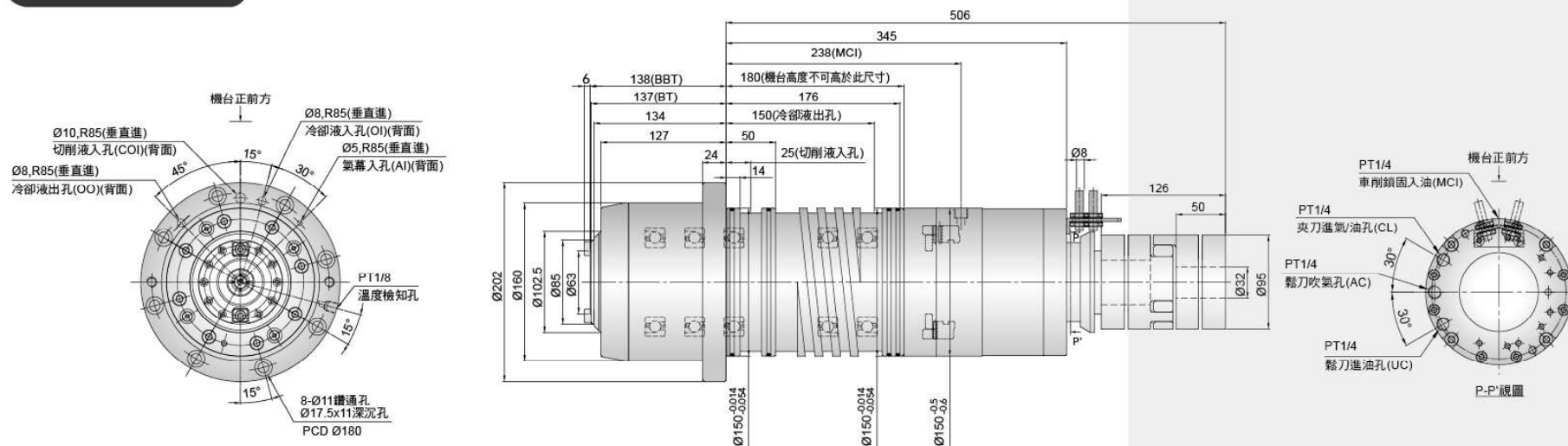

研磨主軸



型號	外徑 (mm)	最高轉速 (rpm)	軸承內徑 (mm)	軸承潤滑方式	重量 (kg)
RG0024	Ø130	3000	Ø65	油脂	約80

RG0024

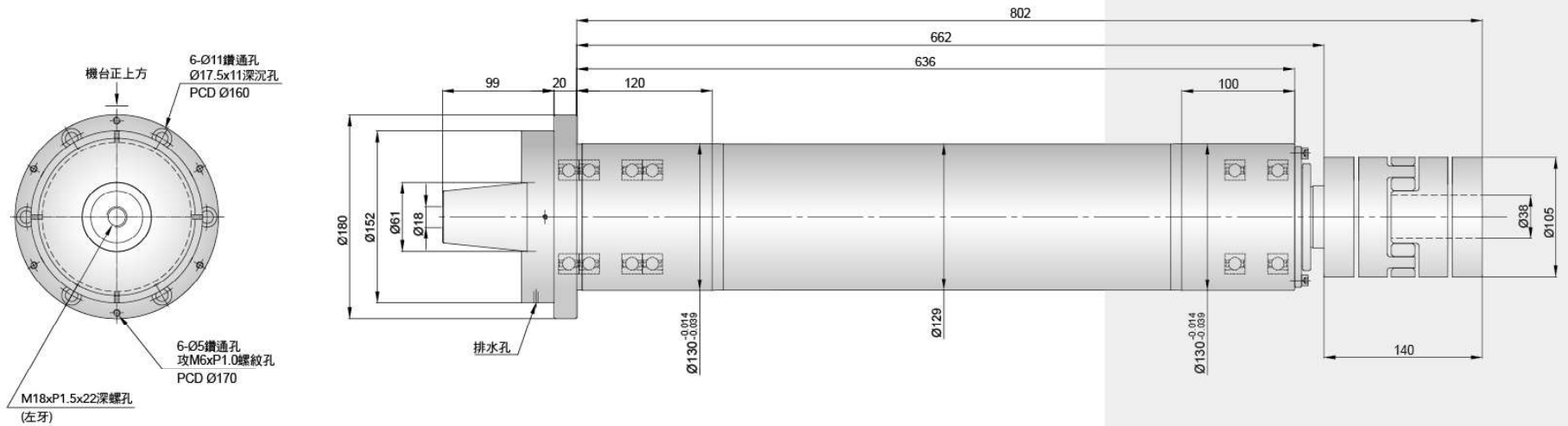

Your Spindle Solutions
Speed, Precision, Rigidity

ROYAL 羅翌科技股份有限公司
Royal Precision Tools Corporation

營運總部

414 臺中市烏日區中山路一段21號

電話：+886 4 2338 2068

傳真：+886 4 2338 2161

E-mail：royal_sa@royal-spindles.com.tw

集集廠

552 南投縣集集鎮中集路66號

電話：+886 4 2338 2068

傳真：+886 49 276 2812



www.royal-spindles.com