

TDC

TAIWAN ASAHI DIAMOND

PCBN/PCD SOLID 銑刀系列 ENDMILL SERIES



台灣鑽石工業股份有限公司
Taiwan Asahi Diamond Industrial Co., Ltd.



PCBN SOLID 銑刀系列 ENDMILL SERIES



可再研磨

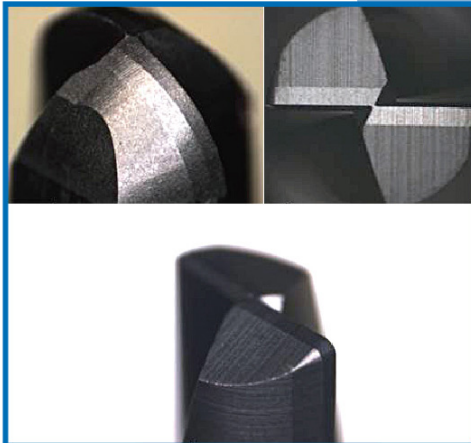

高硬度材質加工Hrc50以上

優於傳統刀具加工面

優於傳統刀具刀具壽命

更具競爭力的價格

For hardness above Hrc50
Better roughness than WC tools
Better tools life than WC tools
More competitive price

PCBN SOLID 銑刀系列 ENDMILL SERIES

應用行業 APPLICATION

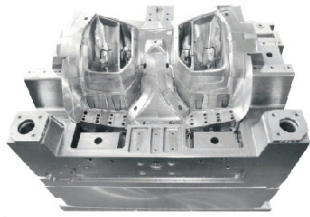

模具業/MOLD BUSINESS
各類曲型及精微加工

通訊業/TELECOMUNICATION

相關手機模具加工

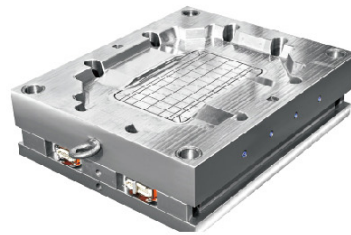

電腦業/COMPUTER BUSINESS

筆電用模具應用

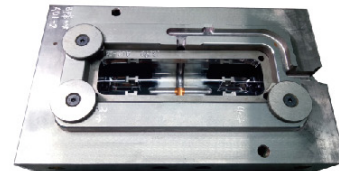

汽車業/MOTOR BUSINESS
汽車用車燈模具銑削

相關應用材質 WORKPIECE

NAK80、SKD61、STAVAX、DC53、ELMAX、PD613、HSS、DRM、YXR3、SKHHAP

以上材質均為Hrc50以上 (HARDNESS HRC 50)



PCBN Solid 球銑刀 Ball End Mill

微小徑系列

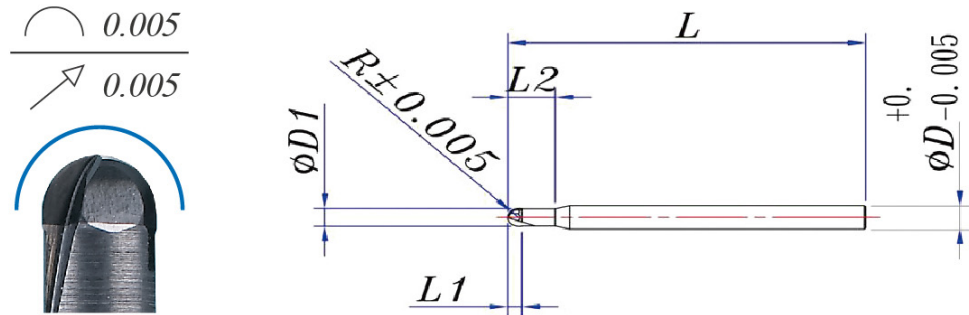

$D1 \begin{smallmatrix} +0 \\ -0.005 \end{smallmatrix}$	L1	L2	L	$R \begin{smallmatrix} +0.005 \\ -0.005 \end{smallmatrix}$	D
0.6	0.6	2	50	0.3	4
1	1	4		0.5	
1.5	1.5	4.5		0.75	
2	1.5	6		1	
3	2	9		1.5	

螺旋角：0 2刃 其他規格需求：內洽

其他尺寸系列

D	L1	L2	L	R	d
3 ~ 12	1.5 ~ 6.5	3 ~ 15	50、80	0.3 ~ 6	4 ~ 12

螺旋角：0 2刃 其他規格需求：內洽

PCBN Solid 圓鼻刀 Radius End Mill

微小徑系列

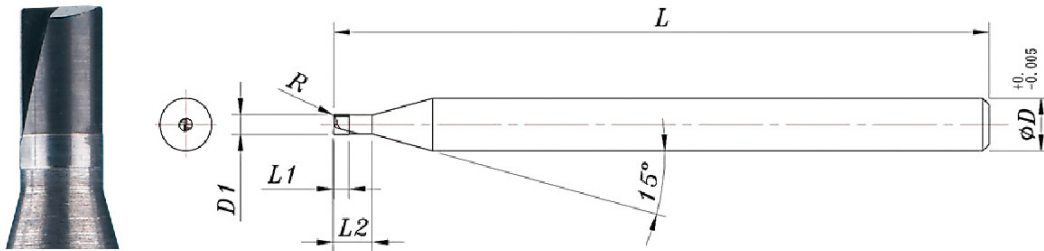

$D1^{+0}_{-0.01}$	L1	L2	L	$R^{+0.005}_{-0.005}$	$D^{+0}_{-0.005}$
0.6	0.6	2	50	0.03	4
1	1	4		0.03	
1.5	1.5	4		0.03 ~ 0.05	
2	1.5	6		0.03 ~ 0.05	
3	2	10		0.03 ~ 0.05	

螺旋角：0 2刃 其他規格需求：內洽

其他尺寸系列

D	L1	L2	L	R	d
3 ~ 12	1.5 ~ 6.5	3 ~ 15	50 ~ 80	0.1 ~ 0.3	4 ~ 12

螺旋角：0 2刃 其他規格需求：內洽



PCBN Solid 螺旋銑刀 Helix End Mill

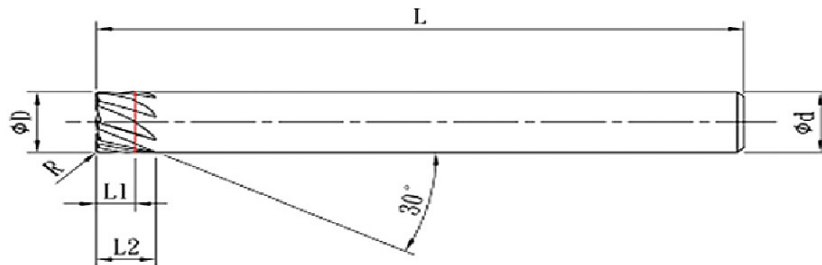

編號	D	L1	L2	L	R	刃數	d
SBC3030	3.0	2.0	5.0	50	0.1	4.0	4.0
SBC3040	4.0	2.5	5.5	50	0.1	6.0	6.0
SBC3050	5.0	2.5	6.0	50	0.1	6.0	6.0
SBC3060	6.0	3.0	6.0	50	0.1	8.0	6.0
SBC3070	7.0	3.0	6.0	50	0.2	8.0	8.0
SBC3080	8.0	3.0	8.0	80	0.2	8.0	8.0
SBC3090	9.0	4.5	8.0	80	0.2	10.0	10.0
SBC3100	10.0	4.5	10.0	80	0.2	10.0	10.0
SBC3110	11.0	5.0	10.0	100	0.3	12.0	12.0
SBC3120	12.0	5.0	15.0	100	0.3	12.0	12.0

其他規格需求：內洽

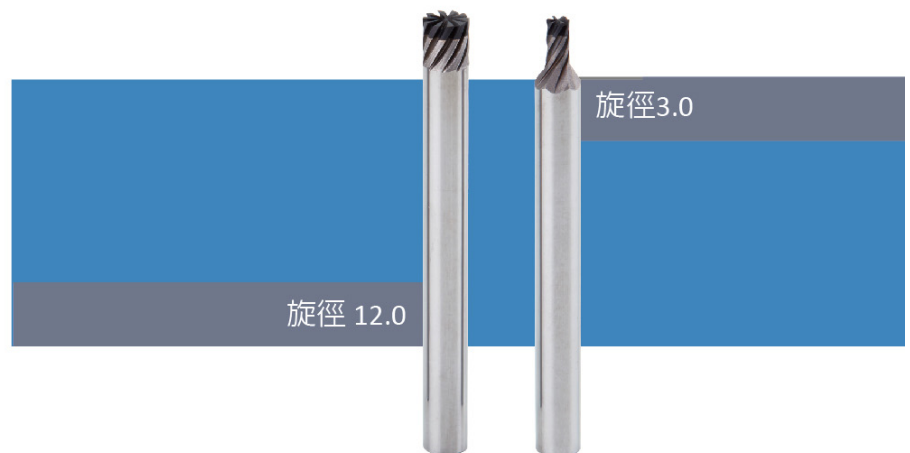

PCD SOLID 銑刀系列 END MILL SERIES

應用行業 APPLICATION



光學模具業
/OPTICAL MOLD BUSINESS

各類曲型及精微加工

通訊業/TELECOMUNICATION

相關手機模具及外殼加工



汽車業/MOTOR BUSINESS

汽車部品銑削

航太業/AEROSAPCE BUSINESS

航太元件應用



引擎
葉片 - CFRP
葉片 (內通) - 纖維增強塑膠
葉片 - CFRP
葉片 - CFRP
葉片 - CFRP
葉片 - CFRP (用於葉片保護罩)

平穩
機匣 - CFRP (2相噴射)
機匣 - CFRP (2相噴射)
機匣 - CFRP (2相噴射)
機匣 - CFRP

機匣
機匣 - CFRP
機匣 - CFRP
機匣 - CFRP (用於機匣內合蓋)
機匣 - CFRP (用於機匣內合蓋)
機匣 - CFRP (用於機匣內合蓋)
機匣 - CFRP (用於機匣內合蓋)

機匣
機匣 - CFRP
機匣 - CFRP (用於機匣內合蓋)
機匣 - CFRP (用於機匣內合蓋)
機匣 - CFRP (用於機匣內合蓋)
機匣 - CFRP (用於機匣內合蓋)

機匣
機匣 - CFRP (用於機匣內合蓋)
機匣 - CFRP (用於機匣內合蓋)
機匣 - CFRP (用於機匣內合蓋)
機匣 - CFRP (用於機匣內合蓋)

相關應用材質 WORKPIECE

石墨、鋁合金ADC12、碳纖維強化塑膠CFRP、玻璃纖維GFRP、化學鍍、銅、無氧銅、各類塑膠材質、PU等



PCD Solid 螺旋銑刀 Helix End Mill

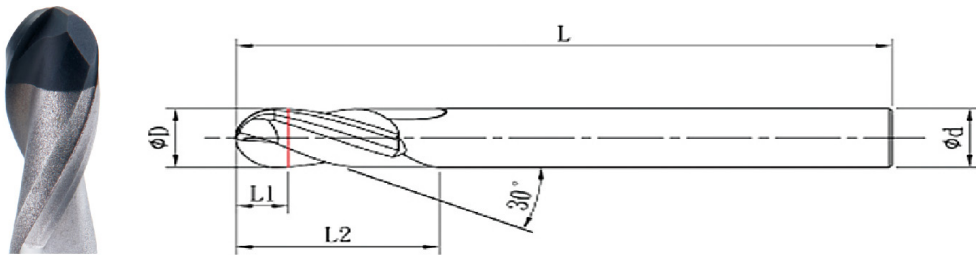

編號	D	L1	L2	L	R	d
尺寸	2 ~ 12	2 ~ 6.5	5 ~ 15	50、80	1 ~ 6	4 ~ 12

其他規格需求：內洽

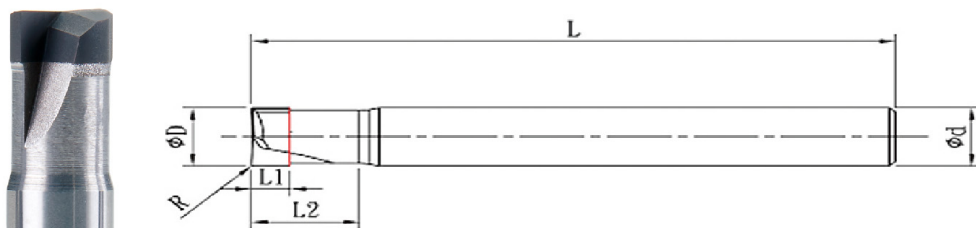

編號	D	L1	L2	L	R	d
尺寸	2 ~ 12	2 ~ 5	4 ~ 15	50、80、100	0.1 ~ 0.3	4 ~ 12

其他規格需求：內洽

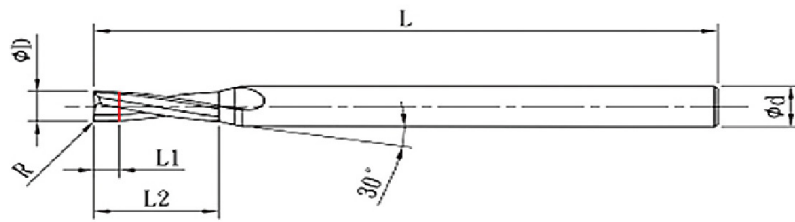

編號	D	L1	L2	L	R	d
尺寸	3 ~ 12	2 ~ 5	5 ~ 15	50、80、100	0.1 ~ 0.3	4 ~ 12

其他規格需求：內洽

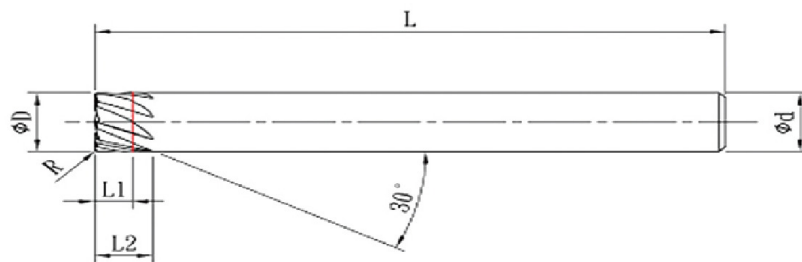

編號	D	L1	L2	L	R	刃數	d
尺寸	3 ~ 12	2 ~ 5	5 ~ 15	50、80、100	0.1 ~ 0.3	6 ~ 12	4 ~ 12

其他規格需求：內洽



PCD Solid 螺旋球型銑刀 Helix End Mill

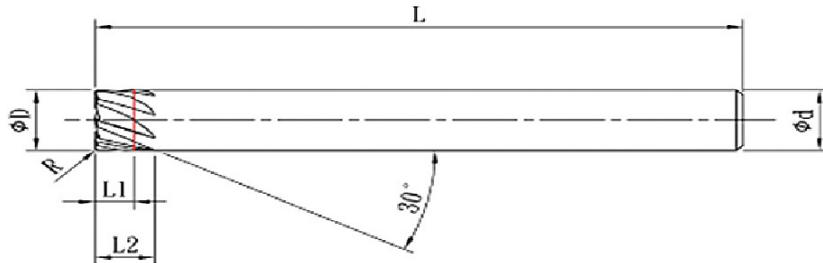

編號	D	L1	L2	L	R	刃數	d
SBC3030	3.0	2.0	5.0	50	0.1	6.0	4.0
SBC3040	4.0	2.5	5.5	50	0.1	6.0	6.0
SBC3050	5.0	2.5	6.0	50	0.1	6.0	6.0
SBC3060	6.0	3.0	6.0	50	0.1	8.0	6.0
SBC3070	7.0	3.0	6.0	50	0.2	8.0	8.0
SBC3080	8.0	3.0	8.0	80	0.2	8.0	8.0
SBC3090	9.0	4.5	8.0	80	0.2	10.0	10.0
SBC3100	10.0	4.5	10.0	80	0.2	10.0	10.0
SBC3110	11.0	5.0	10.0	100	0.3	12.0	12.0
SBC3120	12.0	5.0	15.0	100	0.3	12.0	12.0

其他規格需求：內洽

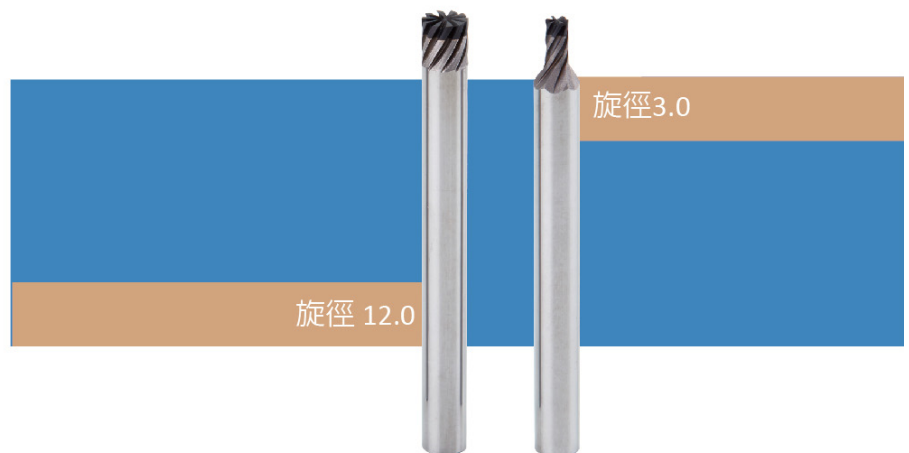

PCD Solid 鑽頭系列 Drill

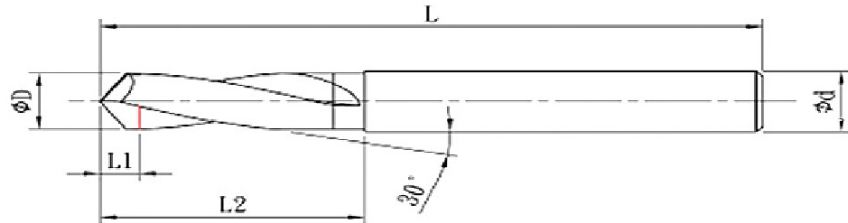

編號	D	L1	L2	L	d
尺寸	3.5 ~ 10	2 ~ 3	12 ~ 20	50	4 ~ 10

其他規格需求：內洽

使用注意事項 / ATTENTION

1. 安裝/拆下刀具時，手持刀具時，勿觸刀刃以免受傷。
Don't touch edge of tools in installation.
2. 加工時請使用護目鏡。
Please use safety glasses.
3. 加工時工件及刀具，請確實安裝妥當(夾緊)。
Please install workpieces and cutting tools firmly.
4. 加工時如發現異音及異常時，請務必停機。
When unusual situation happens, please stop machine.
5. 請勿自行修改工具外觀及尺寸。
No modification for cutting tools.
6. 開始加工時，工件尺寸及刀具尺寸，請務必確認清楚。
Please confirm your size of workpieces and cutting tools before work.
7. 可依工件實際成品需求，及加工時效需求作適當加工條件調整。
Depend on demand Work condition can be changed by engineer.



www.taiwandiamond.com

總公司/工廠 (Head Office/Factory)

台灣桃園市八德區華康街248號

No.248, Hwa-kong St., Pa-Deh Dist., Taoyuan City, 33464 Taiwan.R.O.C

TEL : +886-3-363-6971 FAX : +886-3-362-0709

E-mail : sales@taiwandiamond.com

台北聯絡處 (Taipei Office) TEL : +886-2-8521-2840 FAX : +886-2-8521-2845

新竹聯絡處 (Hsinchu Office) TEL : +886-3-561-3152 FAX : +886-3-561-3166

台中聯絡處 (Taichung Office) TEL : +886-4-2425-3019 FAX : +886-4-2425-3026

台南聯絡處 (Tainan Office) TEL : +886-6-279-7481 FAX : +886-6-279-7474

高雄聯絡處 (Kaohsiung Office) TEL : +886-7-556-7581 FAX : +886-7-556-7590

上海聯絡處 (Shanghai Office) TEL : +86-21-220-96188 FAX : +86-21-622-70531



2019.02(2000)